

Geuder®

OPHTHALMO-CHIRURGISCHE PRODUKTE

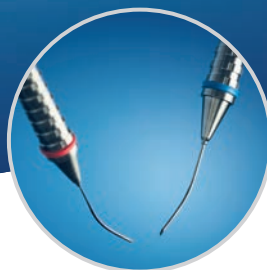
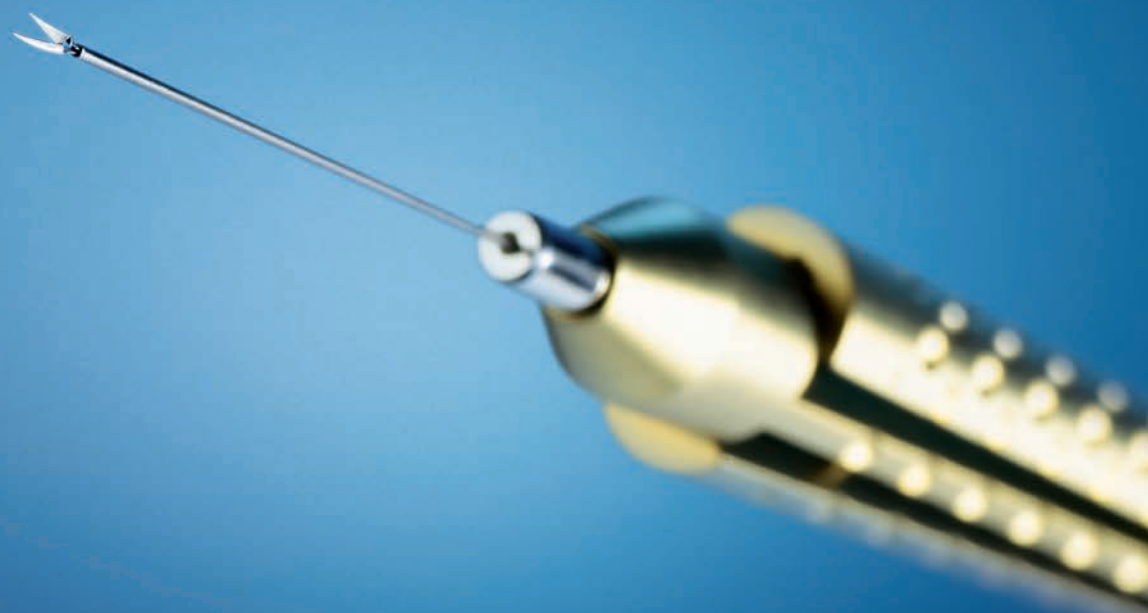

Geuder®
Precision made in Germany

HAUPTKATALOG
INSTRUMENTE

06 / 2018

KONZENTRIERT AUF PRÄZISION.

GEUDER – PRECISION MADE IN GERMANY.

Die 1951 in Heidelberg von Hans Geuder Senior gegründete GEUDER AG zählt zu den führenden Herstellern ophthalmochirurgischer Instrumente und Gerätesysteme sowie Anbietern hochreiner Biomaterialien im In- und Ausland. Das umfangreiche Produktportfolio der GEUDER AG umfasst einen Großteil des chirurgischen Bedarfs für den vorderen und hinteren Augenabschnitt. Die hochreinen innovativen Biomaterialien für die Netzhaut- und Kataraktchirurgie im Portfolio der GEUDER AG werden von der Schwestergesellschaft FLUORON GmbH entwickelt und produziert.

Seit jeher besteht die Maxime des Unternehmens darin, das höchste Maß an Präzision und Zuverlässigkeit zu gewährleisten im Einklang mit den Anforderungen des Ophthalmochirurgen und dem damit verbundenen Anspruch zum Wohl der Patienten.

Durch intensive, weltweite Kontakte und Kooperationen mit erfahrenen Spezialisten im Bereich der Ophthalmologie entstehen kontinuierlich neue, den internationalen Standards entsprechende innovative Produkte.

Ein breites Engagement in Forschung und Entwicklung bestätigt die zukunftsorientierte Firmenphilosophie des Unternehmens. Seit mehr als 65 Jahren belegt ein hoher Anteil erfolgreicher Patente die innovativen Ideen und Entwicklungen der GEUDER AG.

Alle von der GEUDER AG entwickelten und produzierten chirurgischen Produkte erfüllen höchste Qualitätsanforderungen, die als richtungweisender Maßstab in der Ophthalmologie angesehen werden.



Mit über 3.000 verschiedenen Präzisionsinstrumenten, die in mehr als 100 Länder exportiert werden, deckt die GEUDER AG den nahezu gesamten Instrumentenbedarf für chirurgische Eingriffe am vorderen und hinteren Augenabschnitt ab. Durch neuartige Fertigungstechnologien sind unsere Instrumente in Präzision und Langlebigkeit auf einem einzigartigen Niveau. Die ständige Erweiterung der Produktvielfalt – insbesondere im Bereich der sterilen Instrumente – ist den aktuellen und vor allem den zukünftig zu erwartenden regulatorischen Anforderungen und gesetzlichen Bestimmungen im Bereich der Medizintechnik angepasst.

Qualifizierte und spezialisierte Mitarbeiter in den Bereichen Service und Reparatur sorgen dafür, dass die Funktionalität und das hohe Qualitäts-

niveau unserer Produkte über viele Jahre erhalten und gewährleistet bleibt – ein wichtiges Merkmal für den qualitäts- und umweltbewussten Ophthalmochirurgen.

Unser Katalog zeigt neben klassischen Standardinstrumenten in den einzelnen Kapiteln auch die repräsentativsten, aktuellen Instrumente sowie Neuheiten und Neuentwicklungen für innovative Operationsmethoden.

Detailinformationen sowie weitere Produkte aus den Bereichen Instrumente, Gerätesysteme und Biomaterialien stellen wir Ihnen auf Anfrage gerne zur Verfügung.

Zertifiziert nach ISO 9001 / 13485



	LIDSPERRER	01
	LIDHALTER · WUNDHAKEN · WUNDSPREIZER	02
	MESS- UND MARKIERINSTRUMENTE · TONOMETER · OCULOPRESSOR	03
	LÖFFEL · KÜRETTEN	04
	FREMDKÖRPERINSTRUMENTE	05
	MESSER · DIAMANTMESSER	06
	TREPANE	07
	GLAUKOM- UND KNOCHENSTANZEN	08
	SCHEREN	09
	PINZETTEN	10
	NADEL- UND KLINGENHALTER	11
	MANIPULATOREN · CHOPPER · FIXIERRINGE · HAKEN · SPATEL · SCHLINGEN	12
	LOKALISATOREN	13
	SONDEN · DILATATOREN	14
	KANÜLEN · SPÜL- UND SAUGINSTRUMENTE (I/A)	15
	EINMAL-INSTRUMENTE	16
	SONSTIGES	17
	STERILISATIONSCONTAINER UND REINIGUNGSADAPTER	18
	OPERATIONSBESTECKE	19
	INDEX	IN

01.	LIDSPERRER.....	13
	Draht.....	15 – 17
	Draht · Verstellbar.....	18 – 19
	Verstellbar · Selbsthaltend.....	20
	Verstellbar mit Feststellschraube.....	21 – 26
	Absaugung · Verstellbar mit Feststellschraube.....	27 – 30
	Glaukom · Verstellbar.....	31
	Glaukom · Verstellbar · Absaugung.....	32
02.	LIDHALTER · WUNDHAKEN · WUNDSPREIZER.....	33
	Lid.....	35 – 36
	Tränensack.....	37 – 38
	Tränensack · Verstellbar.....	38
03.	MESS- UND MARKIERINSTRUMENTE · TONOMETER · OCULOPRESSOR.....	39
	Hornhautmarkierer.....	41 – 42
	Muskelfalter.....	42
	Zirkel.....	43
	Masstäbe.....	43 – 44
	Trabekulektomie Markeur · Strabismus Markeur.....	44
	LASIK Markierer · Keratometer.....	45
	Gradmessringe · Achsenmarkierer.....	46
	Pendel-Markierer.....	47
	Tonometer · Oculopressor.....	48
04.	LÖFFEL · KÜRETTEN.....	49
	Chalazion.....	51 – 52
	Enukleation.....	52
05.	FREMDKÖRPERINSTRUMENTE.....	53
	Fremdkörper Hebel · Nadeln · Meißel.....	55 – 56
06.	MESSER · DIAMANTMESSER.....	57
	Diamantmesser: Parazentese · Universal.....	59
	Diamantmesser: Dreischnitt · Clear-Cornea · Trapezförmig · Phako.....	60
	Diamantmesser: Clear-Cornea · Spatel · Stufenmesser · LRI.....	61
	Diamantmesser: Mikrometer · Viskokanalostomie · Retina-Chirurgie.....	62
	Luftlanze · Chalazion · Viskokanalostomie · Sklera.....	63
	Hornhautschaber · DMEK-Scraper.....	64
	SATO.....	65
	CRVO.....	66

07.	TREPANE	67
	Trepane	69 – 70
	Stanze	70
	Silikonblöcke	71 – 72
08.	GLAUKOM- UND KNOCHENSTANZEN	73
	Knochenstanzen	75
	Glaukomstanzen.....	76 – 77
09.	SCHEREN	79
	Hornhautscheren · Keratotomie	81
	Federscheren · Fadenscheren	82
	Synechien · Trabekelwerk.....	83
	Kapsulotomie	83 – 85
	Kapsel	84 – 86
	Kapsulotomie (dreh- und trennbar)	85
	Kapsel (dreh- und trennbar)	86
	Iris	86 – 87
	IOL	87 – 88
	Nadelhalter mit Schneidefunktion	88
	Sehnen · Bindehaut · Ringscheren	89
	Sehnen · Strabismus · Ringschere	90
	Ringscheren	91 – 92
	Fadenschere.....	92
	Ringscheren · Geknüpft	93
	Ringscheren · Eukleation	94
	Vitreoretinal 20 Gauge.....	95
	Vitreoretinal 23 & 25 Gauge	96
	Vitreoretinal (dreh- und trennbar)	97
10.	PINZETTEN	99
	Cilien · Fremdkörper	101
	Bindehaut.....	102
	Naht · Fixierung	103 – 104
	Kolibri.....	104
	Hornhautfixierung	104 – 105
	<i>PAUFIQUE</i> Allzweck/Faden	105
	Faden	106 – 108
	Juwelier · Fixierung	109
	Verband · Gewebe.....	110
	Irisfixierung.....	110 – 112

Kapsulorhexis	113 – 117
Kapsulorhexis · Mikroinzision	115
Kapsulorhexis · Mikroinzision · Trennbar	116
Kapsulorhexis · DMEK · Descemetorhexis	117
DSAEK	118
LASIK Flap	118 – 119
Lentikel-Extraktion	119
Nukleusteiler · Nukleus Pre-Chopper	120 – 121
IOL Implantation · Silikon-Ummantelung	122 – 123
IOL Faltpinzette · IOL Fasspinzette	124
IOL Explantation	125
Zügelnaht	126
Muskel	126 – 127
Nasal · Retinal	127
Retinal (Skleranägel, Netzhautnagel)	128
Vitreoretinal (Spreizer, Trokar, Fremdkörper, Magnet)	129
Vitreoretinal 20 Gauge	130 – 131
Vitreoretinal 23 & 25 Gauge	132
Vitreoretinal · Drehbar · Trennbar	133
Arterien · Hämostat	134
Chalazion · Ptosis	135
Tuchklemmen · DIEFFENBACH-Klemmen	136
11. NADEL- UND KLINGENHALTER	137
Nadelhalter	139 – 144
Nadelhalter mit Schneidefunktion · Intraokular 25 Gauge	143
Klingenthalter	145
12. MANIPULATOREN · CHOPPER · FIXIERRINGE	
HAKEN · SPATEL · SCHLINGEN	147
Fixierringe	149 – 150
Nukleusspalter	151 – 154
Chopper	152
Nukleus Manipulatoren	155
IOL Manipulatoren	155 – 157
Positionshäkchen	156 – 157
Irishäkchen	157 – 158
Kernfragmentationsspatel	158
Phakospatel	159
Kapselpolierer	160
Starschlingen	161

	Orbitalspatel	162
	Keratoplastik · Synechien-Spatel	163
	Cyclodialyse Spatel	164
	Irisspatel	165 – 166
	Enukleation	167
	LASIK-Spatel	167 – 168
	DMEK-Häkchen · DSAEK-Implantationsspatel	168
	Femto-Katarakt	169
	Femto-LASIK	169 – 171
	Muskelfalter	172
	Schielhaken	173 – 174
	Membranspatel · Membran-Peeler	175
13.	LOKALISATOREN	177
	Lokalisatoren · Deller	179
	Skleradepressoren · Lokalisatoren	180
14.	SONDEN · DILATOREN	181
	Tränenwegsonden	183 – 185
	Retrogradsonde · Pigtailsonden · Stromakanal-Sonde	184
	Trabekularsonden · U-Sonde · Tränenwegsonden	186
15.	KANÜLEN · SPÜL- UND SAUGINSTRUMENTE (I/A)	187
	Tränenweg	189 – 190
	Tränenweg-Sondenkanülen	190
	Retrobulbär · Augenbrause · VK-Infusion · Cystotom · Enzym	191
	Hydrodissektion · Luftkanülen · Cyclodialyse	192
	Spülschlinge · Healon · Trabekulotomie · Sub-Tenon	193
	Spülkanülen	194
	Spül-/Saugkanülen	194 – 195
	Kapselpolierer	195 – 196
	LASIK	196 – 197
	Spülkanülenhandgriffe	197
	Spül-/Saug(kanülen)handgriffe · Bimanuell	198
	Bimanuelle Spül-/Saughandgriffe	199 – 201
	Spülhandgriff · Chopper · Descemethäkchen	202
	DMEK Spülhandgriffe	203
	Koaxiale Spül-/Saughandgriffe	203 – 205
	Retinal · Staubsaugerhandgriffe	206
	Retinal · Staubsaugerkanülen	207
	Retinal · Staubsaugeraufsätze	208

	Retinal · Infusions-/Injektionshalterungen	209
	Retinal · Injektionshalterungen · Absaugkanülen · PFCL-Kanülen	210
	Retinal	211
	Sonstiges	212
16.	EINMAL-INSTRUMENTE	213
	Manuelle Trepane · Präparierblock · Nicht-Vakuum-Stanzen	215 – 216
	Chirurgische Messer	217
	Scheren	218
	Zängchen	219
	Endo-Sonden	220
	Trokare	221
	Lichtleiter	221 – 222
	Vitrektoren · Infusionsrohr	222
	Lidsperre · DMEK-Kartusche · Irisretraktor · Tränenweg-Intubation	223
	Intubationssets · Kanülen (Tränenweg, Retrobulbär, Zystotom)	224
	Kanülen (VK-Infusion, Rycroft, Hydrosdissektion)	225
	Kanülen (Spülschlingen, Kaselpolierer, Simcoe, Viskokanalostomie, Spülung)	226
	Bimanuelle Spül-/Saughandgriffe · Staubsaugerhandgriff · Staubsaugerkanülen · Silikonbürstchen	227
	Kanülen (Staubsauger mit Silikonspitze · PFCL · Silikonöl · Infusion)	228
	Kanülen (Injektion · Silikonöl · Gas)	229
	Ölinjektion	230
	Dreiwegehahn · Skalpellklingen · Saugkeile · Markierstift	231
	Silikonringe	232
	Silikonbänder und -schiene	233
	Silikonschiene mit Rille	234
	Silikonmanschetten	234 – 235
	Silikonplombe	235
	Silikon-Skleralplomben	235 – 238
	Bonner Injektions-Set	238
17.	SONSTIGES	239
	Injektoren (für Kapselspannringe und Pupillendilatatoren)	241
	Tränenweginstrumente · Zange · Nasenspeculum · Hammer · Elavatorium · Raspatorium	242
	Flachmeißel · LASEK-Trichter · Faszienadel	243
	Diamantfräse · Vitrektomiellinsen	244
	Augenklappe · Enukleationsplomben	245
	Batteriekauter · Intraokularer Magnet	246

18.	STERILISATIONSCONTAINER UND REINIGUNGSADAPTER	247
	MICROSTOP®	249 – 251
	Stahlbehälter	252 – 255
	Siebschalen · Bänkchen (für Stahlbehälter)	256
	Silikonstreifen · Silikonplatten	257
	Plomben · Etuis	258
	STERISAFE® DURO	259 – 262
	STERISAFE® DURO · Melag	263
	Reinigungsadapter	264 – 266
19.	OPERATIONSBESTECKE	S 1
	ECCE – Extrakapsuläre Kataraktextraktion	S2
	Phako / Katarakt	S3
	IOL Notfall / MSICS – Manual Small Incision Cataract Surgery	S4
	MICS – Micro Incision Cataract Surgery / FLACS – Femtosecond Laser-assisted Cataract Surgery	S5
	IOL Explantation n. Snyder-Osher · Torische IOL · Irisnaht n. Hattenbach	S6
	LASEK · LASIK	S7
	Femto LASIK · ReLex SMILE	S8
	Keratoplastik	S9
	DSEK / DSAEK · DALK	S10
	DMEK	S11
	Glaukom	S12
	Notfall	S13
	Enukleation · Pterygium	S14
	Standard-Set Augenarztpraxis · Chalazion	S15
	Lid / Ptosis	S16
	DCR / Tränenweg	S17
	Strabismus	S18
	Netzhautablösung	S19
	Vitrektomie 20G	S20 – S21
	Vitrektomie 23G	S22 – S23
	Vitrektomie 25G	S24
20.	INDEX	I 1
	Numerischer Index	I2 – I9
	Stichwortverzeichnis	I10 – I16
	Namensverzeichnis	I17 – I19

© GEUDER AG

Dieser Katalog wurde mit größter Sorgfalt hergestellt, dennoch können wir keine Gewähr für die Richtigkeit jeder einzelnen Angabe übernehmen.

Konstruktionsänderungen im Rahmen des technischen Fortschrittes bleiben vorbehalten.

Kein Teil dieses Katalogs darf in irgendeiner Form (analog oder digital) ohne schriftliche Genehmigung der GEUDER AG reproduziert, elektronisch verarbeitet, vervielfältigt oder verbreitet werden.

Alle Rechte vorbehalten durch die GEUDER AG, Heidelberg, Deutschland. Zuwiderhandlungen und Verstöße gegen das Urheberrecht werde strafrechtlich verfolgt.

Ausgabe 06/2018

© GEUDER AG
Hersteller ophthlmo-chirurgischer Instrumente und Gerätesysteme

GEUDER AG
Hertzstraße 4
69126 Heidelberg
Deutschland

Tel.: 06221 306-6
Fax: 06221 303122
info@geuder.de
www.geuder.de

„NanoEdge®“, „UNO Colorline®“, „Densiron®“, „Megatron®“, „endoTRON®“ und „MACH2“ sind eingetragene Marken der GEUDER AG.

„EasyGas®“ ist eine eingetragene Marke der FLUORON GmbH.

„Sterisafe®“ ist eine eingetragene Marke der SAVUNA GmbH & Co. KG.

„microStop®“ ist eine eingetragene Marke der Gebrüder Martin GmbH & Co. KG.

„ReLEx®“ und „SMILE“ sind eingetragene Marken der Carl Zeiss Meditec AG.

„IRIDEX®“ ist eine eingetragene Marke der IRIDEX Corporation.

„ACCURUS®“ ist eine eingetragene Marke der Alcon Laboratories, Inc.

„Pentasy®“ ist eine eingetragene Marke der Fritz RUCK Ophthalmologische Systeme GmbH.

„Millennium®“ ist eine eingetragene Marke der MBI Millennium Biomedical, Inc.

LIDSPERRER

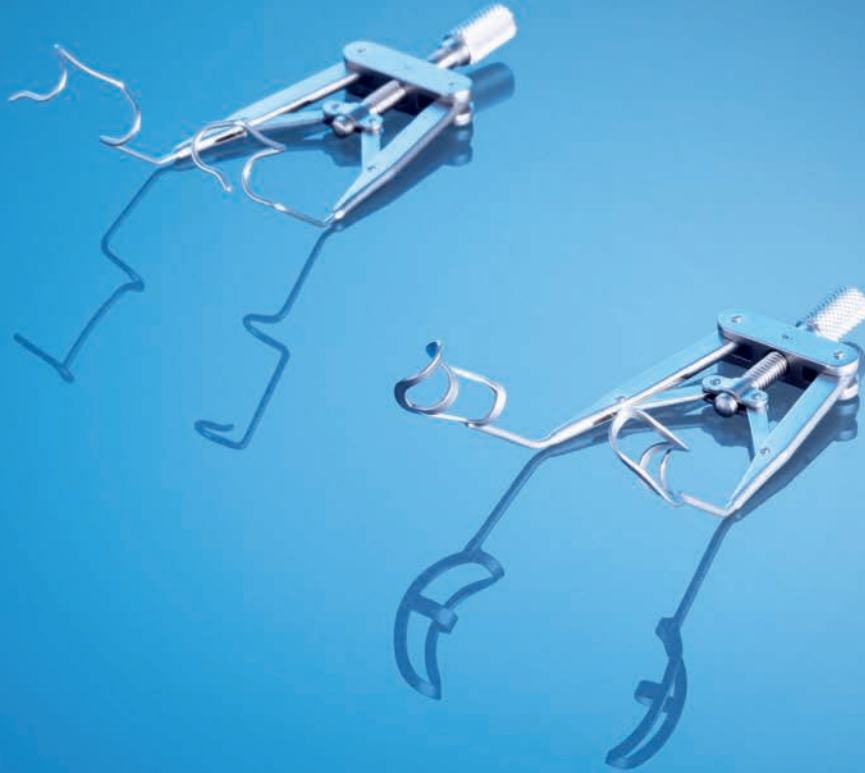

DRAHT	15
DRAHT UND VERSTELLBAR	18
VERSTELLBAR / FESTSTELLBAR	20
MIT ASPIRATION	27
VERSTELLBAR / VALVENHÖHE	31

G-17020

LIDSPERRER*n. BARRAQUER*

gefenstert

14 mm Valven

Gesamtlänge 38 mm

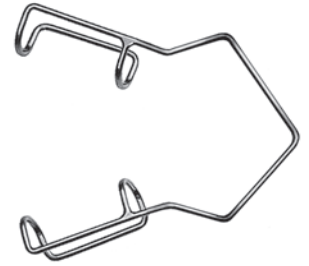

01

DRAHT

G-17025

LIDSPERRER*n. BARRAQUER*

für Säuglinge

gefenstert

10 mm Valven

Gesamtlänge 40 mm

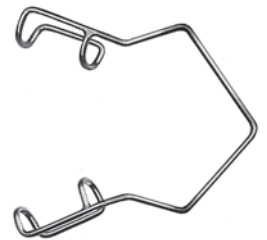

G-17023

LIDSPERRER*n. BARRAQUER*

für Frühgeborene

gefenstert

7 mm Valven

Gesamtlänge 34 mm

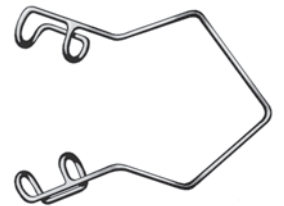

G-17026

LIDSPERRER*n. BARRAQUER*

15 mm geschlossene Valven

Gesamtlänge 40 mm

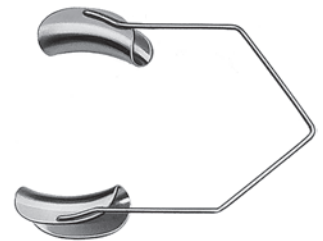

G-32136

LIDSPERRER

n. BARRAQUER
 gefenstert
 14 mm runde Valven
 Gesamtlänge 38 mm

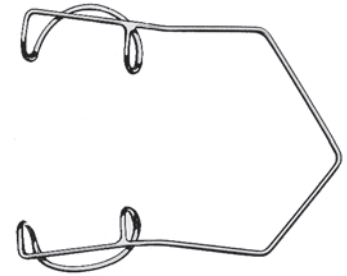

G-32137

LIDSPERRER

n. BARRAQUER
 für Säuglinge
 gefenstert
 10 mm runde Valven
 Gesamtlänge 38 mm

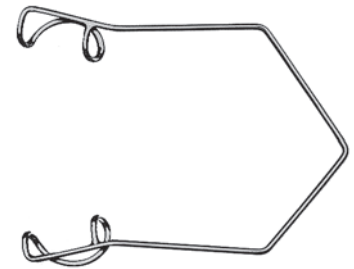

G-32148

LIDSPERRER

n. BARRAQUER
 gefenstert
 14.5 mm offene Valven
 Gesamtlänge 40 mm

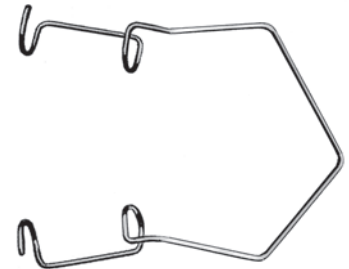

G-32149

LIDSPERRER

n. BARRAQUER MODELL FRANKFURT
 gefenstert, groß
 14.5 mm Valven
 Gesamtlänge 40 mm

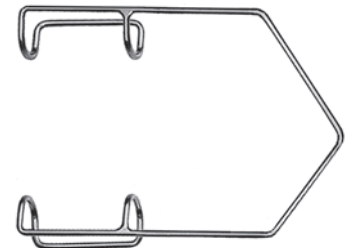

G-32133**LIDSPERRER**

n. KRATZ-BARRAQUER
 gefensterter
 15 mm runde Flügelvalven
 Gesamtlänge 40 mm

zum Abheben und Zurückziehen des Lids vom
 Augapfel, um Druck von außen zu vermeiden

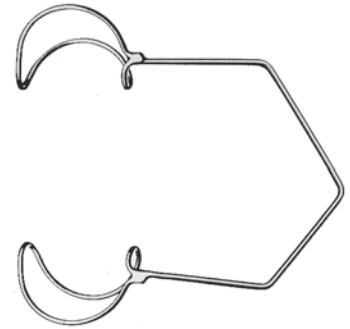

01

DRAHT

LIDSPERRER

n. OHNO
 gefensterter
 14 mm runde Valven
 Gesamtlänge 45 mm
 Mittelsteg hält überstehendes Lidgewebe zurück
 für das rechte Auge
G-32126
G-32127 für das linke Auge

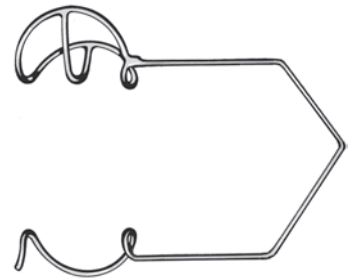
**G-17004****LIDSPERRER**

n. H.-R. KOCH
 für nasalen Einsatz
 gefensterter
 14 mm offene Valven
 Gesamtlänge 40 mm

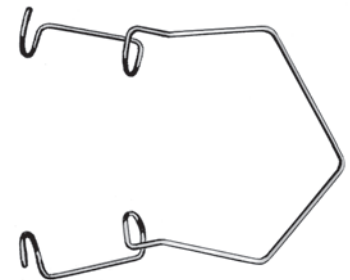
**G-32129****LIDSPERRER**

für nasalen Einsatz
 gefensterter
 15 mm runde Valven
 Gesamtlänge 40 mm

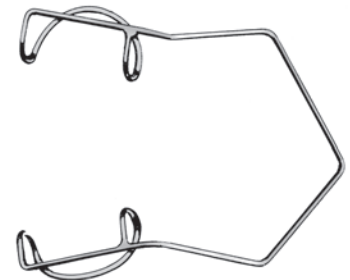

LIDSPERRER*n. BARRAQUER-OOSTERHUIS*

gefenstert, verstellbar

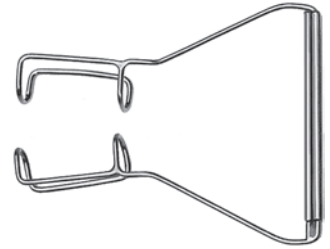
G-17010 14 mm Valven, Gesamtlänge 40 mm**G-17011** 10 mm Valven, Gesamtlänge 30 mm, für Kinder**LIDSPERRER***n. BARRAQUER-OOSTERHUIS*

geschlossene Valven, verstellbar

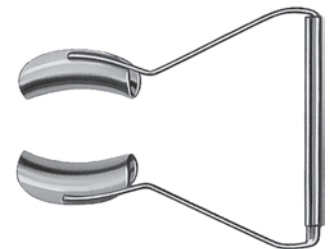
G-17015 15 mm Valven, Gesamtlänge 40 mm**G-17016** 11 mm Valven, Gesamtlänge 30 mm, für Kinder**LIDSPERRER***n. BARRAQUER-OOSTERHUIS*

gefensterte runde Valven

verstellbar

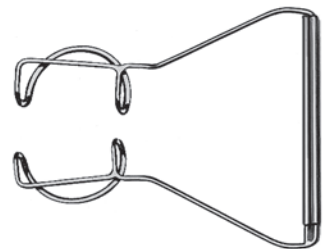
G-32138 14 mm Valven, Gesamtlänge 40 mm**G-32139** 11 mm Valven, Gesamtlänge 30 mm, für Kinder**G-17017****LIDSPERRER***n. BARRAQUER-OOSTERHUIS-KRATZ*

verstellbar, gefenstert

15 mm offene Valven

Gesamtlänge 40 mm

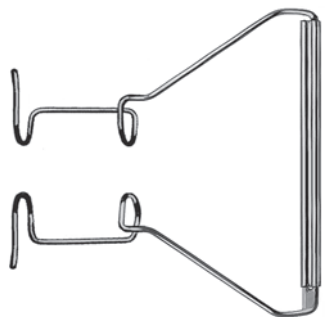

G-32119

LIDSPERRER

n. KRATZ-BARRAQUER
 verstellbar, gefenstert
 15 mm runde Flügelvalven
 Gesamtlänge 40 mm

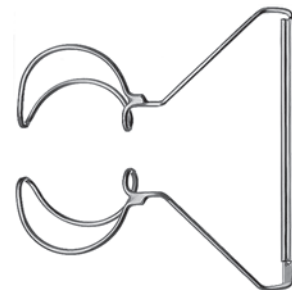

01

DRAHT · VERSTELLBAR

G-17027

LIDSPERRER

n. THOMAS NEUHANN
 verstellbar
 15 mm geschlossene Valven
 Gesamtlänge 40 mm



G-17030

LIDSPERRER

n. SAUER
 12 mm geschlossene Valven
 Gesamtlänge 30 mm



G-32134

LIDSPERRER

n. TAKEDA
 für Säuglinge
 9 mm gefensterter Valven
 mit Fingergriffen und abgewinkelten
 ineinander greifenden Valven
 Gesamtlänge 28 mm

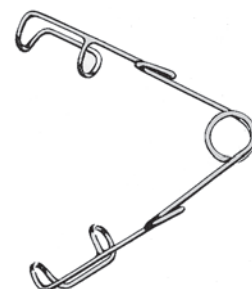

G-15945**LIDSPERRER***n. MELLINGER*

groß

verstellbar, selbsthaltend

16.5 mm gefensterete Valven

Gesamtlänge 65 mm

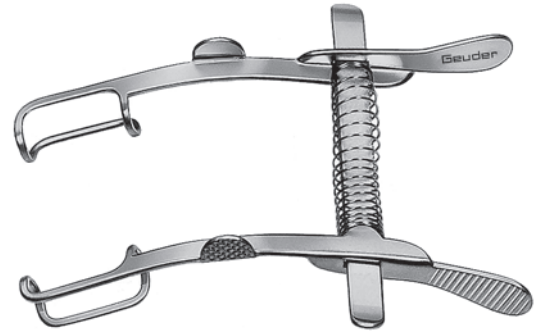
**G-32130****LIDSPERRER***n. MELLINGER*

klein, für Kinder

verstellbar, selbsthaltend

12.5 mm gefensterete Valven

Gesamtlänge 55 mm

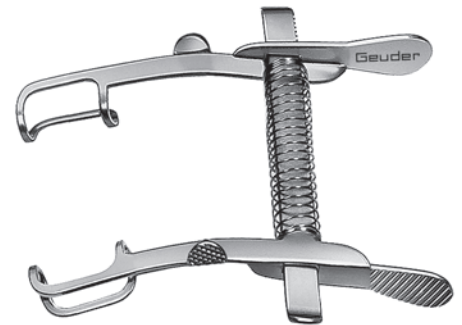
**G-15946****LIDSPERRER***n. MELLINGER-BEARD*

groß

verstellbar, selbsthaltend

15.5 mm geschlossene Valven

Gesamtlänge 65 mm

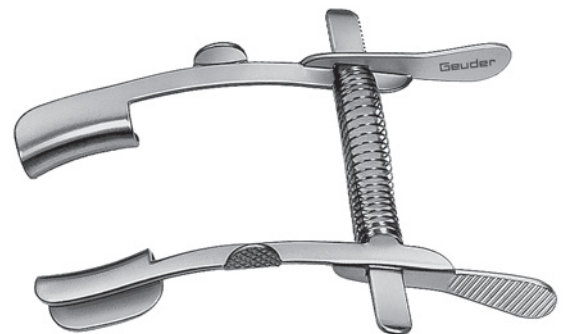
**G-32135****LIDSPERRER***n. MELLINGER-BEARD*

klein, für Kinder

verstellbar, selbsthaltend

11.5 mm geschlossene Valven

Gesamtlänge 55 mm

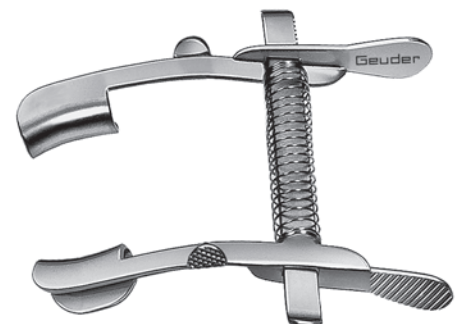

LIDSPERRER*n. PRETORI*

13.5 mm gefensterte Valven

verstellbar, selbsthaltend

Gesamtlänge 63 mm

G-16050

links

G-16055

rechts

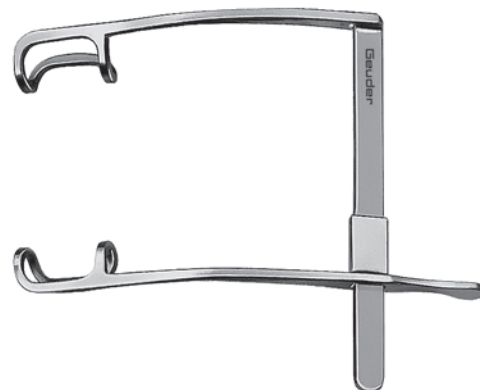
**G-15950****LIDSPERRER***n. WEISS*

gefenstert

verstellbar mit Feststellschraube

17.5 mm Valven

Gesamtlänge 85 mm

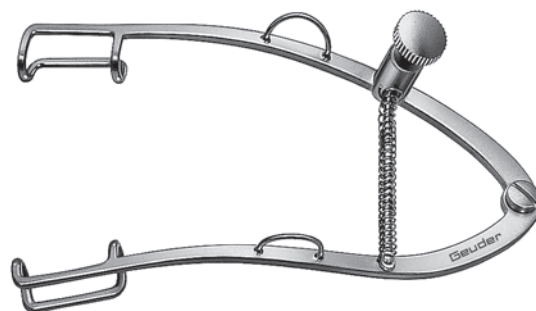
**G-15951****LIDSPERRER***n. WEISS*

gefenstert

verstellbar mit Feststellschraube

17.5 mm offene Valven

Gesamtlänge 85 mm

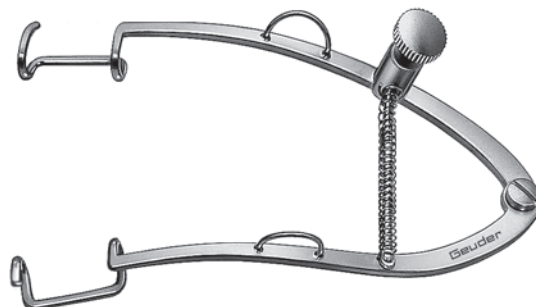
**G-15955****LIDSPERRER***n. WEISS*

klein

verstellbar mit Feststellschraube

15 mm gefensterte Valven

Gesamtlänge 55 mm

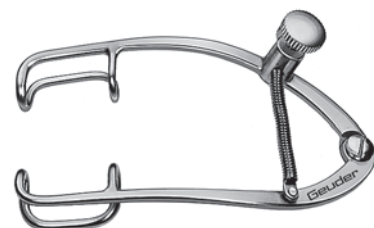

01

VERSTELLBAR MIT FESTSTELLSCHRAUBE

G-15956**LIDSPERRER***n. WEISS*

klein

verstellbar mit Feststellschraube

15 mm offene Valven

Gesamtlänge 55 mm

**G-15970****LIDSPERRER***n. WEISS*

verstellbar mit Feststellschraube

16.5 mm geschlossene Valven

Gesamtlänge 85 mm

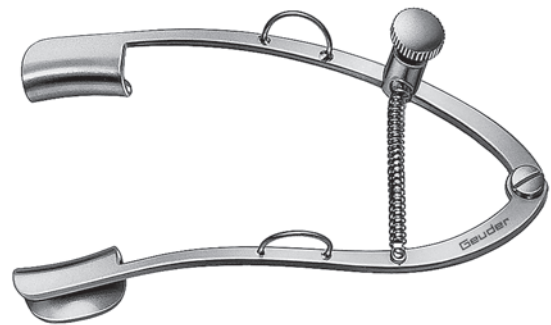
**G-15975****LIDSPERRER***n. WEISS*

klein

verstellbar mit Feststellschraube

14 mm geschlossene Valven

Gesamtlänge 55 mm

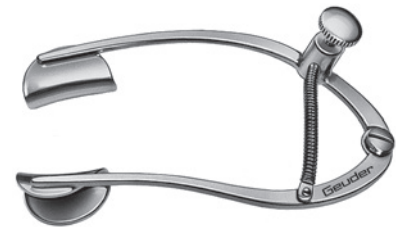
**G-37130****LIDSPERRER***n. BARTL*

einstellbar

mit Silikonband zur Fixierung einer Vitrektomieлинse

15 mm geschlossene Valven

Gesamtlänge 39 mm

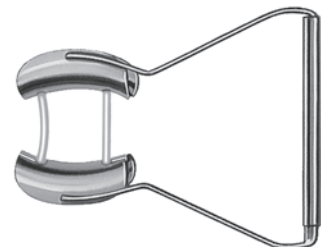

G-16010

LIDSPERRER*n. BANGERTER*

verstellbar, mit Feststellschraube

15 mm geschlossene Valven

Gesamtlänge 52 mm

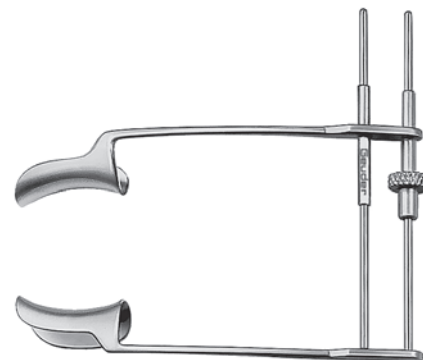

01

VERSTELLBAR MIT FESTSTELLSCHRAUBE

G-16020

LIDSPERRER*n. CASTROVIEJO*

gefenstert, verstellbar

Gesamtlänge 96 mm

14 mm Valven, klein

G-16025

16 mm Valven, mittel

G-16030

18 mm Valven, groß



G-15990

LIDSPERRER*n. COOK*

groß

16 mm geschlossene Valven

verstellbar, mit Feststellschraube

Gesamtlänge 50 mm

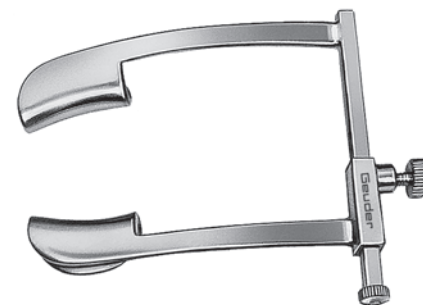

G-15995

LIDSPERRER*n. COOK*

mittel

11 mm geschlossene Valven

verstellbar, mit Feststellschraube

Gesamtlänge 40 mm



G-16000**LIDSPERRER***n. COOK*

klein

8 mm geschlossene Valven

verstellbar, mit Feststellschraube

Gesamtlänge 35 mm

**G-32128****LIDSPERRER***n. COOK*

für Säuglinge

5 mm geschlossene Valven

verstellbar, mit Feststellschraube

Gesamtlänge 30 mm

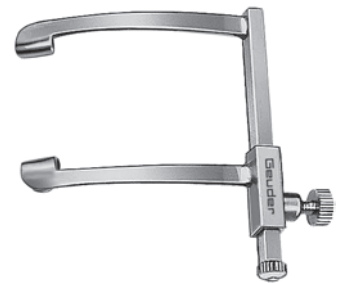
**G-17000****LIDSPERRER***n. MURDOCK*

links

14 mm gefensterete Valven

verstellbar, selbsthaltend

Gesamtlänge 50 mm

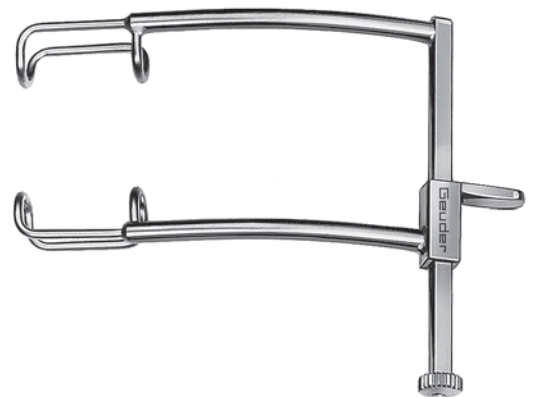
**G-17001****LIDSPERRER***n. MURDOCK*

rechts

14 mm gefensterete Valven

verstellbar, selbsthaltend

Gesamtlänge 50 mm

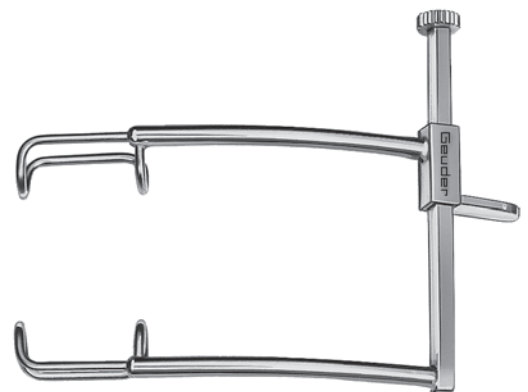

LIDSPERRER*n. MURDOCK*

klein

12 mm gefensterter Valven

verstellbar, selbsthaltend

Gesamtlänge 45 mm

G-17002

links

G-17003

rechts

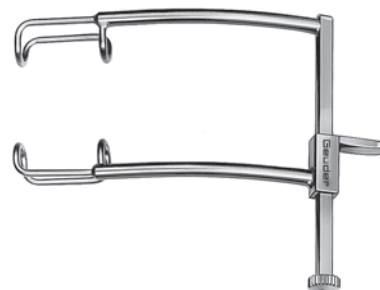

01

VERSTELLBAR MIT FESTSTELLSCHRAUBE

G-15960**LIDSPERRER***n. LIEBERMANN-TENNANT*

verstellbar, gefenstert

für temporalen Einsatz

15 mm offene Valven

Gesamtlänge 80 mm

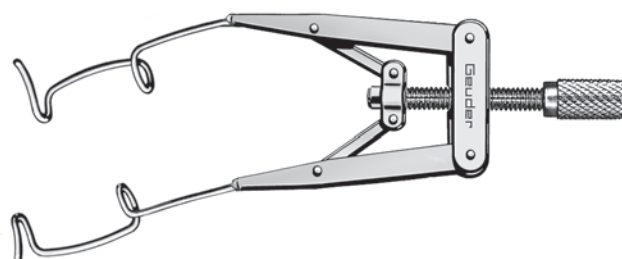
**G-15965****LIDSPERRER***n. KERSHNER*

verstellbar, reversierbar

für nasalen und temporalen Einsatz

15 mm gefensterter Valven

Gesamtlänge 75 mm

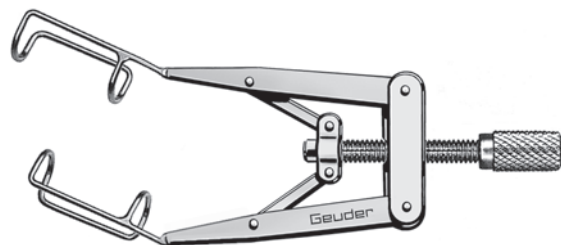
**G-15966****LIDSPERRER***n. KERSHNER*

verstellbar, reversierbar

für nasalen und temporalen Einsatz

15 mm geschlossene Valven

Gesamtlänge 75 mm

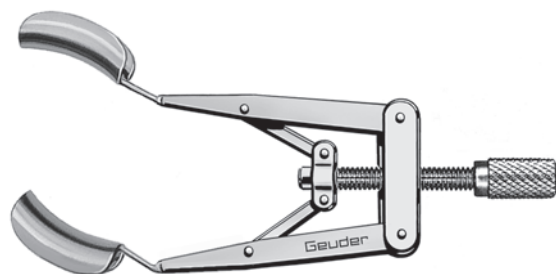

G-33965

FEMTOKATARAKT LIDSPERRER*n. DICK*

verstellbar

18 mm abgeflachte gefensterter Valven mit Mittelsteg
zum Zurückhalten überstehenden Lidgewebes
Gesamtlänge 80 mm

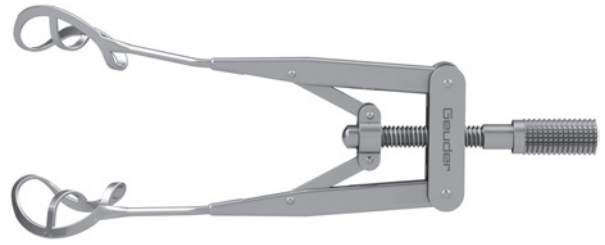

G-33971

FEMTOKATARAKT LIDSPERRER*n. SOLOMON*

14.5 mm abgeflachte gefensterter Valven
mit Mittelsteg

zum Zurückhalten überstehenden Lidgewebes
Doppelrändelschraube zur Schnell- und
Feineinstellung
Gesamtlänge 90 mm

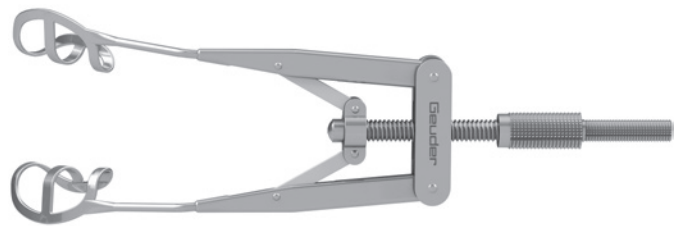

G-33919

SCHLAUCHSYSTEM

für Lidsperr器mit Absaugung

1/2

G-33920

LASIK-LIDSPERRER*n. KNORZ*

verstellbar, mit Absaugung

16 mm gefensterter Valven
zum Entfernen überschüssiger Flüssigkeit
aus dem OP-Gebiet

Lieferung mit Silikonschlauch und Adapter

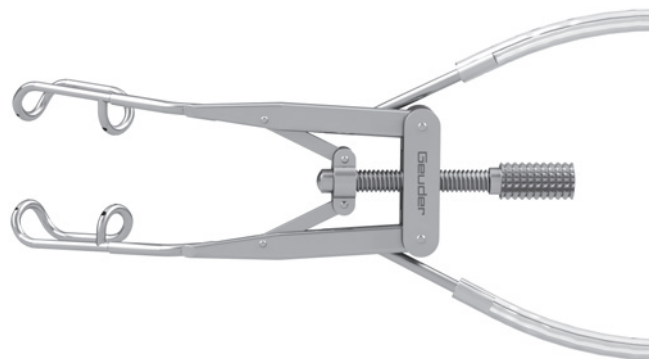

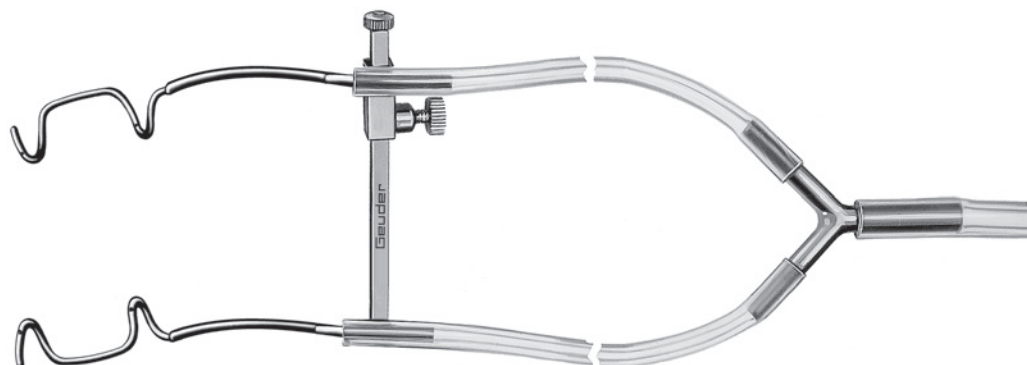
**LIDSPERRER***n. NODA*

verstellbar, mit Absaugung
zum Entfernen überschüssiger Flüssigkeit
aus dem OP-Gebiet

Lieferung mit Silikonschlauch und Adapter

G-17019

15 mm offene Valven

G-17021

12 mm offene Valven, für Kinder

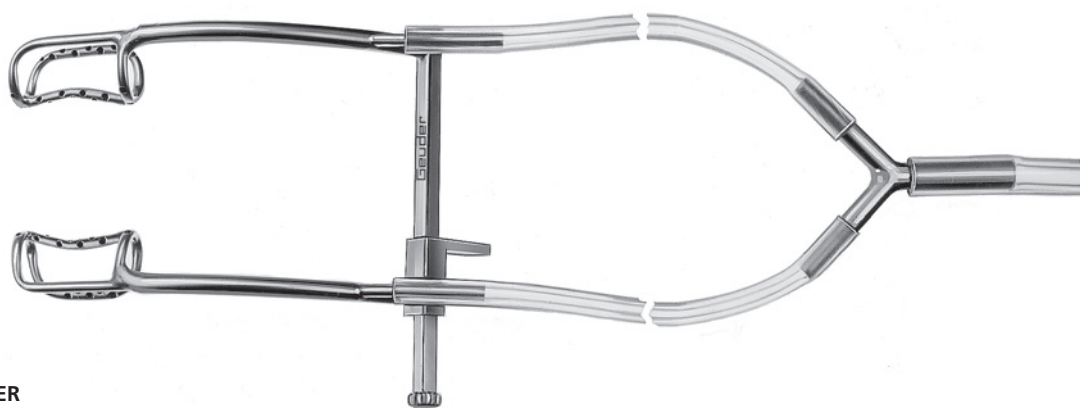
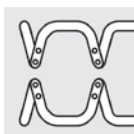
**G-17005****LIDSPERRER***n. PAULMANN*

verstellbar, mit Absaugung
für PPV, mit zusätzlichem Absaugsteg
16 mm gefensterter Valven
zum Entfernen überschüssiger Flüssigkeit aus dem OP-Gebiet
Lieferung mit Silikonschlauch und Adapter

G-17006**KLAMMER FÜR INFUSIONSSCHLAUCH**zum Lidsperrerr. *PAULMANN* (G-17005)

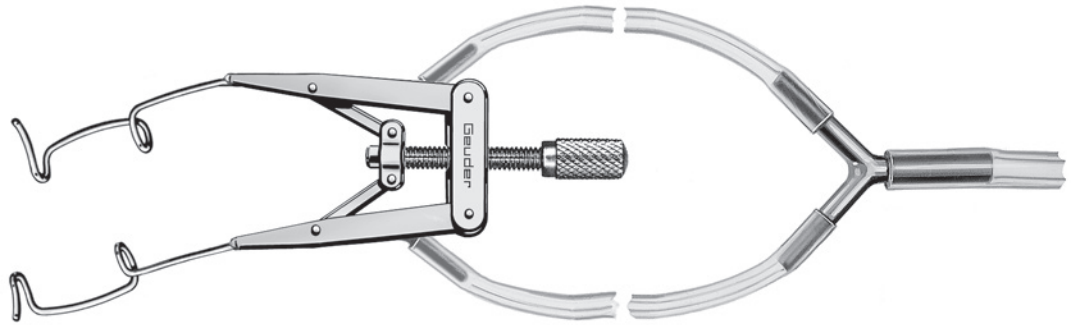

G-15961

LIDSPERRER*n. LIEBERMANN-TENNANT*verstellbar, mit Absaugung
für temporalen Einsatz

15 mm offene Valven

Gesamtlänge 80 mm

zum Entfernen überschüssiger Flüssigkeit
aus dem OP-Gebiet

Lieferung mit Silikonschlauch und Adapter

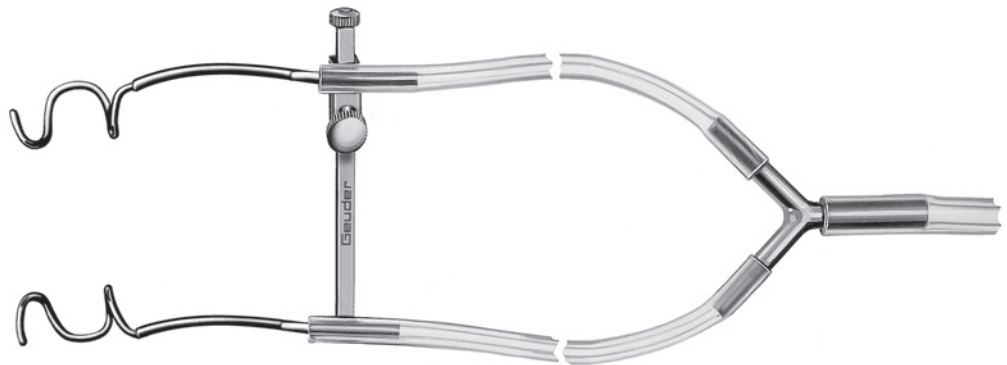
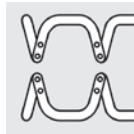

G-17024

LIDSPERRER*n. KOGA / NODA*

5 mm Absaugschlitze

verstellbar

12 mm offene Valven

zum Entfernen überschüssiger Flüssigkeit
aus dem OP-Gebiet

Lieferung mit Silikonschlauch und Adapter



G-17031

LIDSPERRER*n. NODA*

verstellbar, mit Absaugung

offene Valven

2 x 10 Absaugöffnungen

Lieferung mit Silikonschlauch und Adapter

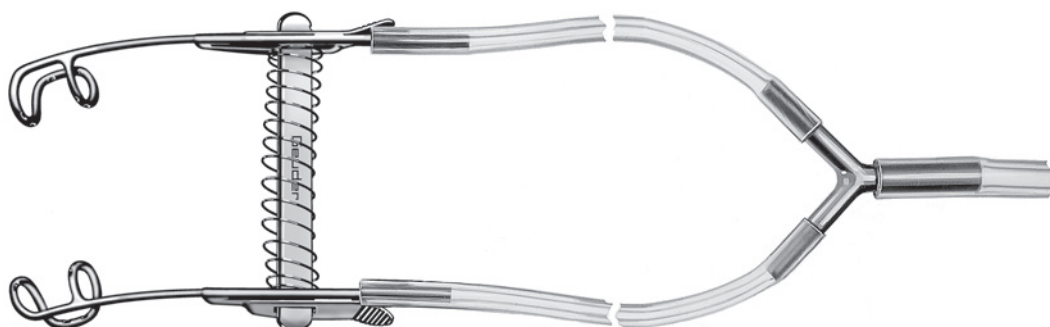
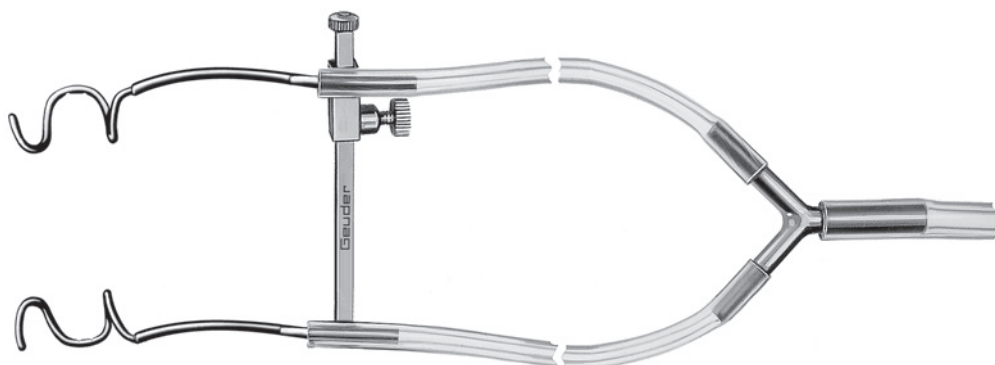

G-15962

LIDSPERRER*n. KAMMANN*

verstellbar, mit Absaugung

selbsthaltend

11 mm gefensterete Valven

zum Entfernen überschüssiger Flüssigkeit
aus dem OP-Gebiet

Lieferung mit Silikonschlauch und Adapter

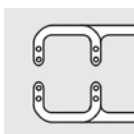

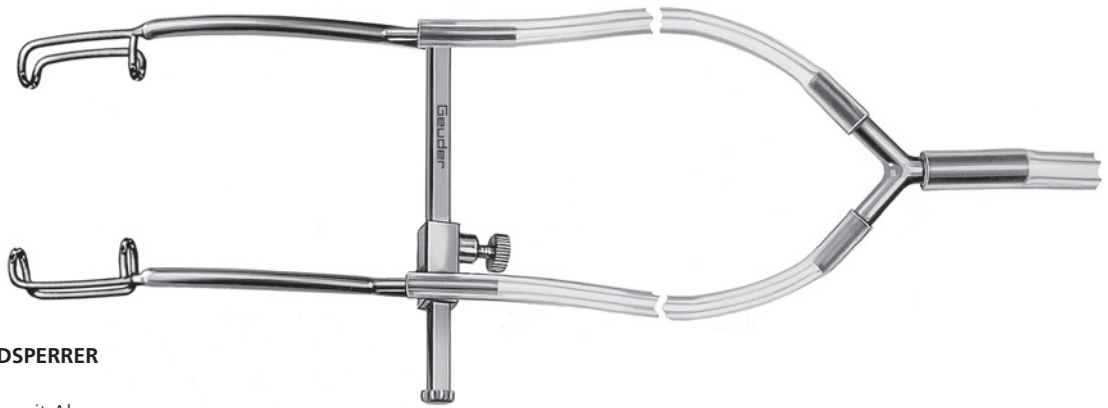
**G-33914****LASIK-LIDSPERRER***n. ZIRM*

verstellbar, mit Absaugung
 16 mm gefensterte Valven
 zum Entfernen überschüssiger Flüssigkeit
 aus dem OP-Gebiet
 Lieferung mit Silikonschlauch und Adapter

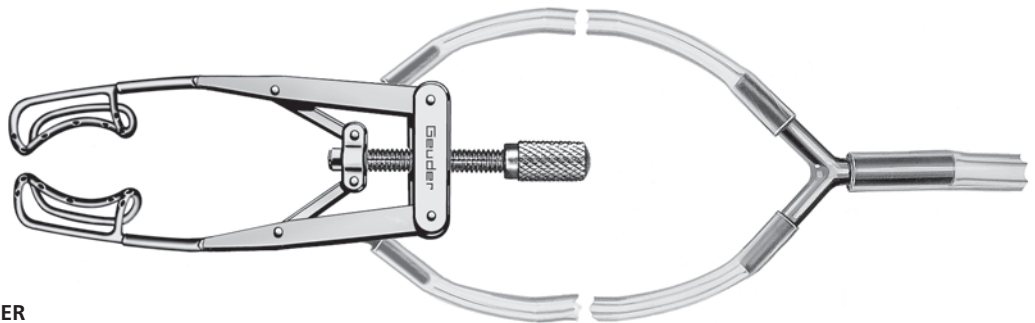
**G-33925****LASIK-LIDSPERRER***n. MAUS*

verstellbar, mit mittlerem Absaugsteg
 16 mm gefensterte Valven
 zum Entfernen überschüssiger Flüssigkeit
 aus dem OP-Gebiet
 Lieferung mit Silikonschlauch und Adapter

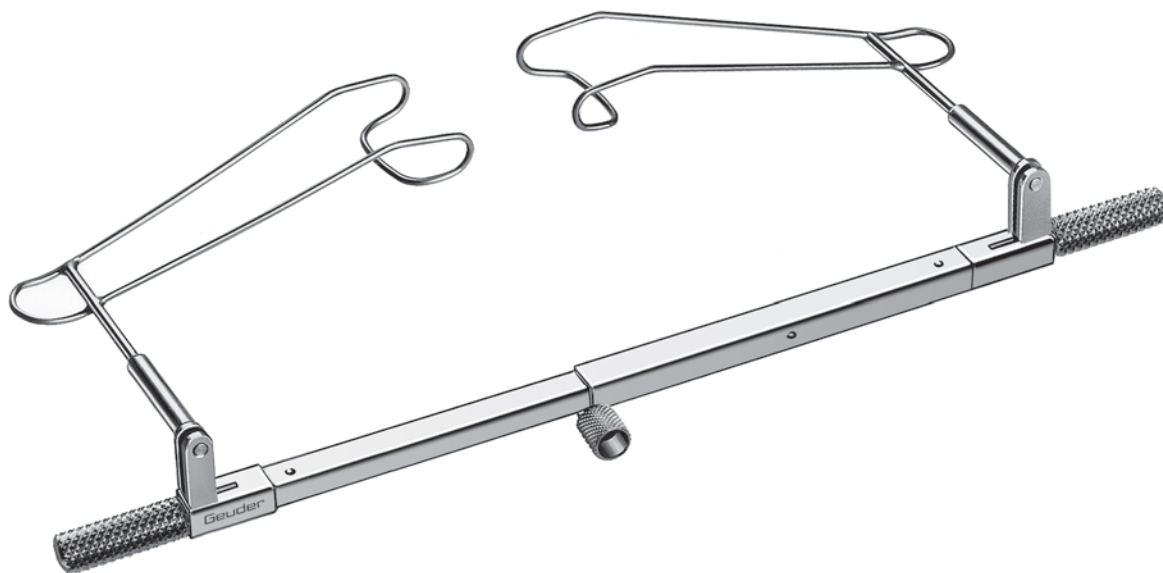
**LIDSPERRER***n. SCHOTT*

gefensterte Valven

verstellbarer Mechanismus zum Einstellen der Öffnungsweite und Valvenhöhe

optimal für Glaukomchirurgie

G-15920

groß, 16 mm Valven

G-15925

klein, 12 mm Valven

**LIDSPERRER***n. SCHOTT*

geschlossene Valven

verstellbarer Mechanismus zum Einstellen der Öffnungsweite und Valvenhöhe

optimal für Glaukomchirurgie

G-15921

groß, 15 mm Valven

G-15926

klein, 11 mm Valven

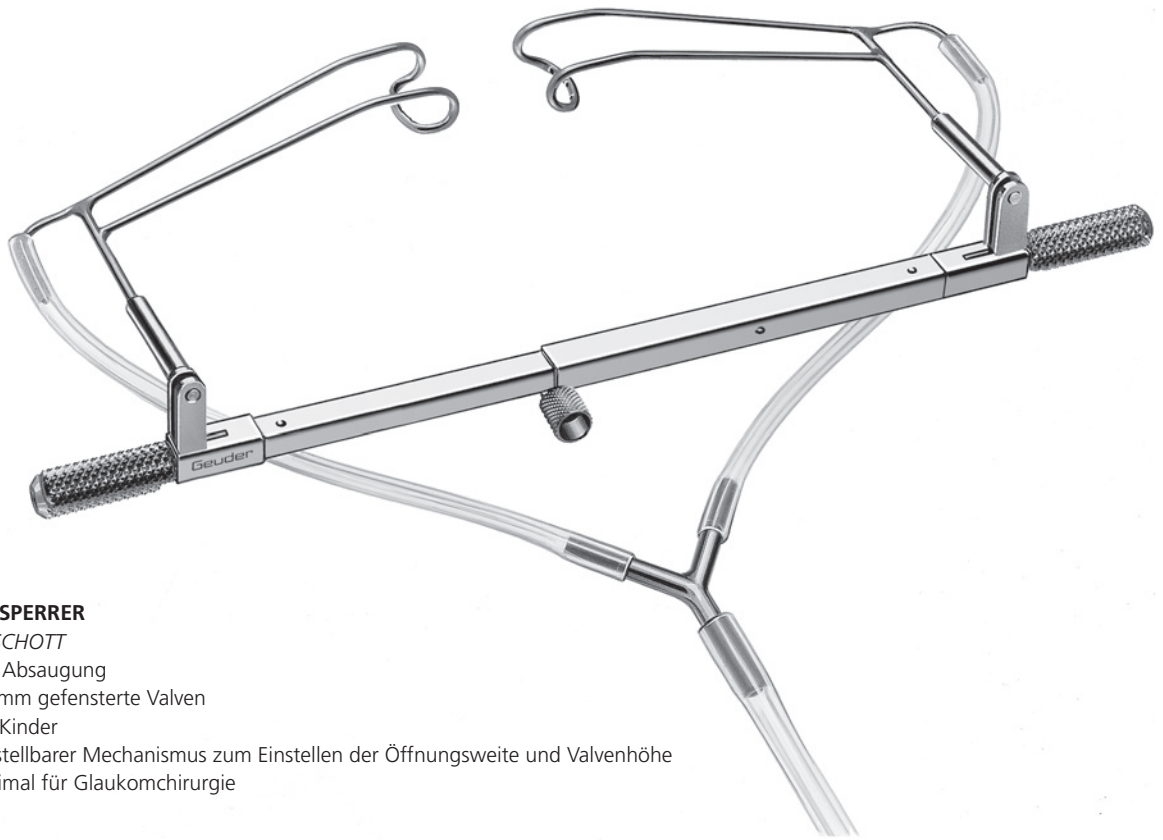
**G-15928****LIDSPERRER***n. SCHOTT*

mit Absaugung

13 mm gefensterter Valven

für Kinder

verstellbarer Mechanismus zum Einstellen der Öffnungsweite und Valvenhöhe

optimal für Glaukomchirurgie

LIDHALTER WUNDHAKEN WUNDSPREIZER





G-16080 **LIDHALTER**
n. DESMARRES
 für Säuglinge
 7 mm breit
 Gesamtlänge 133 mm



G-32120 **LIDHALTER**
n. DESMARRES
 Fig. 0
 9 mm breit
 Gesamtlänge 138 mm



G-16060 **LIDHALTER**
n. DESMARRES
 Fig. 1
 12 mm breit
 Gesamtlänge 133 mm



G-16065 **LIDHALTER**
n. DESMARRES
 Fig. 2
 14 mm breit
 Gesamtlänge 135 mm



G-16070 **LIDHALTER**
n. DESMARRES
 Fig. 3
 16 mm breit
 Gesamtlänge 138 mm



G-16075 **LIDHALTER**
n. DESMARRES
 Fig. 4
 17 mm breit
 Gesamtlänge 138 mm



G-32115 **LIDHALTER**
MODELL GIESSEN
 14 mm breit, gefenstert
 Gesamtlänge 133 mm



G-17040 **LIDPLATTE**
n. JAEGER
 NR-Stahl
 20 mm und 23 mm gewölbte/konkave Enden
 Gesamtlänge 110 mm



G-15542

WUNDHAKEN*n. AXENFELD*

4-zinkig, stumpf

9 mm breit

Gesamtlänge 140 mm



G-15540

TRÄNENSACK-WUNDHAKEN*n. AXENFELD*

3-zinkig, 7 mm breit

Gesamtlänge 140 mm

stumpf

G-15545

scharf



G-15550

TRÄNENSACK-WUNDHAKEN*n. AXENFELD*

2-zinkig, 4 mm breit

Gesamtlänge 140 mm

stumpf

G-15555

scharf



G-15560

TRÄNENSACK-WUNDHAKEN*n. ROLLET*

4-zinkig, scharf

6 mm breit

Gesamtlänge 140 mm

02

TRÄNENSACK



DOPPELHÄKCHEN

n. GUTHRIE

Hauthäkchen, scharf
Gesamtlänge 125 mm

G-15350

klein

G-15355

groß

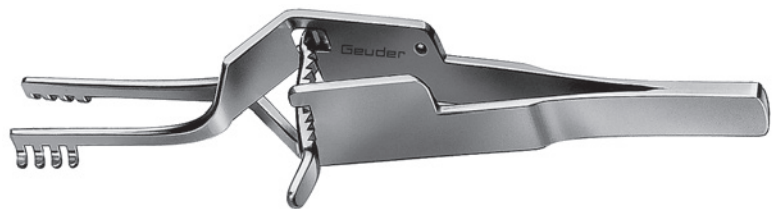

G-17085

WUNDSPREIZER

AMERIKANISCHES MODELL

4 x 4-zinkig, stumpf
cross-action
verstellbar, selbsthaltend
Gesamtlänge 100 mm



G-17070

WUNDSPREIZER

n. MÜLLER

3 x 3-zinkig
verstellbar
Gesamtlänge 70 mm

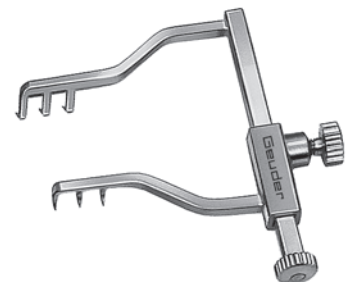

G-17080

WUNDSPREIZER

n. GOLDSTEIN

3 x 3-zinkig
verstellbar
Gesamtlänge 30 mm

MESS- UND MARKIERINSTRUMENTE TONOMETER OCULOPRESSOR



HORNHAUTMARKIERER.....	41
HORNHAUTMARKIERER · MUSKELFALTER.....	42
ZIRKEL · MASSSTÄBE.....	43
MASSSTÄBE · TRABEKULEKTOMIE MARKEUR · STRABISMUS MARKEUR.....	44
LASIK MARKIERER · KERATOMETER.....	45
GRADMESSRINGE · ACHSENMARKIERER.....	46
TORISCHE MARKIERER.....	47
TONOMETER · OCULOPRESSOR.....	48



HORNHAUTMARKIERER

n. THOMAS NEUHANN
mit Fadenkreuz
Innendurchmesser 3.0 mm
Außendurchmesser 12.0 mm
Gesamtlänge 105 mm



- G-33725** 4 Klingen
- G-33726** 6 Klingen
- G-33727** 8 Klingen



- G-32222** **HORNHAUTMARKIERER**
n. THOMAS NEUHANN
für astigmatische Keratotomie
Fadenkreuz mit 10° Einteilung
Innendurchmesser 6.0 mm
Außendurchmesser 8.0 mm
Gesamtlänge 105 mm

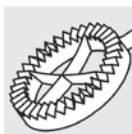

- HORNHAUTMARKIERER**
n. HOFFER
feines Fadenkreuz
für optisches Zentrum
Gesamtlänge 103 mm
- G-33740** Innendurchmesser 7.0 mm
- G-33741** Innendurchmesser 7.5 mm
- G-33742** Innendurchmesser 8.0 mm

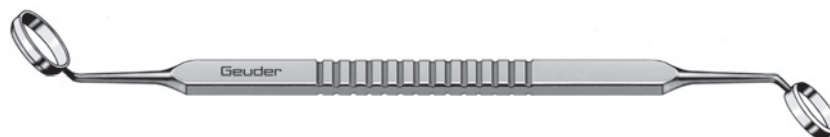
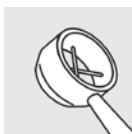

- G-38600** **DSAEK HORNHAUTMARKIERER**
n. THOMAS NEUHANN
Doppelinstrument für DSAEK/DSEK/DMEK
Durchmesser 8.0 mm / 9.0 mm
zur Markierung für die Descemetorhexis
Gesamtlänge 123 mm

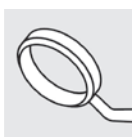



HORNHAUTMARKIERER

n. *LINDSTROM*

zum Markieren bogenförmiger Inzisionen
für die operative Korrektur des Astigmatismus

Gesamtlänge 100 mm

optische Zone 6.0 mm

optische Zone 7.0 mm



G-33780

G-33781



NAHTMARKEUR

n. *DUNCKER*

sternförmig, 8-zackig, mit Fadenkreuz
zur Zentrierung des Trepans und zum Setzen
einer doppelläufigen Naht

Gesamtlänge 102 mm

für 7.0 mm Transplantat

für 8.0 mm Transplantat



G-32228

G-32229



NAHTMARKEUR

n. *THOMAS NEUHANN*

8 Klingen

für Keratoplastik

zum GTS n. *KRUMEICH*

Gesamtlänge 102 mm

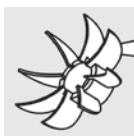

G-32224

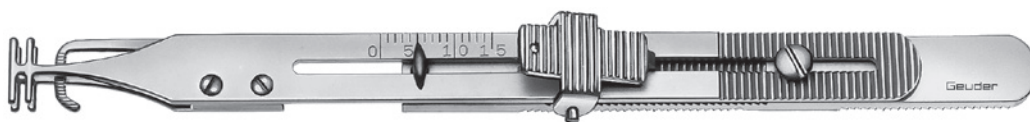

G-19137

MUSKELFALTER

n. *CÜPPERS*

15 mm Skala, zur Muskeldehnung

geriefter J-förmiger Haken verhindert,

dass der Muskel abrutscht

ZIRKEL

n. CASTROVIEJO

Skala beidseitig
mit 1 mm Abstufungen

G-19130

15 mm Skala, Gesamtlänge 78 mm

G-19135

20 mm Skala, Gesamtlänge 85 mm



03

ZIRKEL · MASSSTÄBE

G-19138

INZISIONS-MESSZIRKEL

n. OSHER

1 bis 10 mm

Skala beidseitig

zur Innenmessung der Inzisionen bei Katarakt-OPs

Gesamtlänge 75 mm

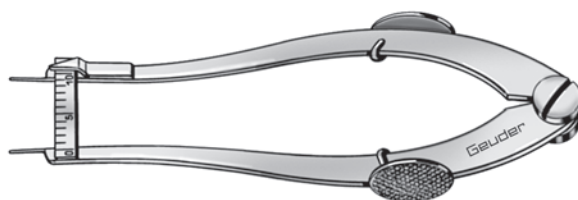

G-37400

MARKIERINSTRUMENT

n. BRAUNSTEIN

zur Markierung der Position für die Sklerotomie

3.5 mm hinter dem chirurgischen Limbus

Gesamtlänge 45 mm



MARKIERINSTRUMENT

n. BRAUNSTEIN

zur Markierung der Position für die

Sklerotomie hinter dem chirurgischen Limbus

Gesamtlänge 80 mm

G-37410

3.0 mm / 3.5 mm

G-37412

3.0 mm / 4.0 mm

G-37414

3.5 mm / 4.0 mm

G-37418

4.0 mm / 5.0 mm



G-18650

MASSSTAB

150 mm

mit 1 mm und 0.5 mm Abstufungen

G-18645

MASSSTAB

MODELL GIESSEN

gebogen
1 bis 30 mm
Gesamtlänge 60 mm



G-32225

SKLERA-MESSSPATEL

n. VOGT

gebogen
1 bis 20 mm
Gesamtlänge 126 mm



G-32004

MESSSPATEL

n. ENGELS

1 bis 15 mm
abgewinkelt 45°
Gesamtlänge 88 mm



G-32210

TRABEKULEKTOMIE MARKEUR

n. FRONIMOPOLUS

5 x 5 mm
U-förmiges Markierungsmuster
Gesamtlänge 70 mm



G-32209

SKLERADECKELMARKER

n. TOBIAS NEUHANN

5.0 mm und 4.0 mm
U-förmiges Markierungsmuster
Schwenkkopf ermöglicht Markierung
temporal oder superior
Gesamtlänge 95 mm

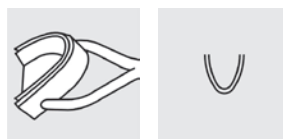

G-15797

STRABISMUS MARKEUR

n. FINK

1 mm kreuzförmige Markierspitzen
für eine akkurate 9 mm Rücklagerung
des Musculus obliquus inferior
Gesamtlänge 87 mm



G-33785 **ACHSENMARKIERER**
n. GRENE
Durchmesser 0.5 mm
konkave Spitze
Gesamtlänge 103 mm

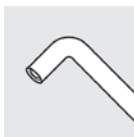

G-33745 **LASIK HORNHAUTMARKIERER**
n. MENDEZ
zum Erkennen und Wiederanlegen
des lamellären Flaps
Gesamtlänge 105 mm

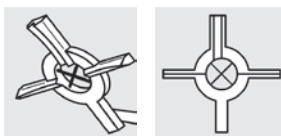

G-33746 **LASIK HORNHAUTMARKIERER**
n. CHAYET
zum Erkennen und Wiederanlegen
des lamellären Flaps
Gesamtlänge 105 mm

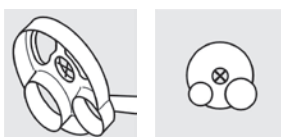

G-33747 **LASIK HORNHAUTMARKIERER**
n. LU
zum Erkennen und Wiederanlegen
des lamellären Flaps
Gesamtlänge 105 mm

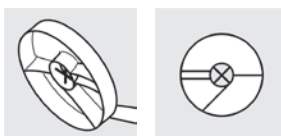

G-32318 **KERATOMETER**
n. MALONEY
Zur qualitativen Messung des Astigmatismus
Gesamtlänge 20 mm



G-33760

GRADMESSRING

n. MENDEZ

Messung von 0° bis 180°
5° Einteilungen
12 mm Innendurchmesser
Gesamtlänge 110 mm



G-33762

GRADMESSRING

für torische IOL

mit 5° Einteilungen und
rotierendem Einstellring
12 mm Innendurchmesser
Gesamtlänge 110 mm



G-33763

HORIZONTAL-ACHSENMARKIERER

n. GERTEN

zur präzisen Markierung der 0° Achse
während der torischen IOL Implantation
oder refraktiven Laserchirurgie
Gesamtlänge 105 mm



G-33774

HORNHAUT-MARKIERER PENDELINSTRUMENT

n. SCOTT

zum temporären Setzen präoperativer torischer
Markierungspunkte bei 0°, 90° und 180°
Selbsteinstellendes Pendel gewährleistet eine
präzise horizontale Achse
Gesamtlänge 110 mm



03

GRADMESSRINGE · ACHSENMARKIERER

G-33777 TOMARK EINSTELLBARER HORNHAUTMARKIERER

zur Markierung der Astigmatismus-Achse
bei der Platzierung torischer IOLs
0° bis 180° Gradmessring mit 5° Einteilungen
Gesamtlänge 32 mm



in Kombination mit Spaltlampe oder mit G-33776

03

PENDEL-MARKIERER



G-33776 TOMARK PENDELINSTRUMENT

selbstaussichendes handgehaltenes Pendel gewährleistet
eine präzise horizontale Achse
Gesamtlänge 140 mm

zur Aufnahme des TOMARK Hornhaut-Markierers G-33777

G-33778 ABLAGE FÜR PENDELINSTRUMENT

für G-33776 TOMARK
Gesamtlänge 180 mm

Abb. 1/2 (50 %)



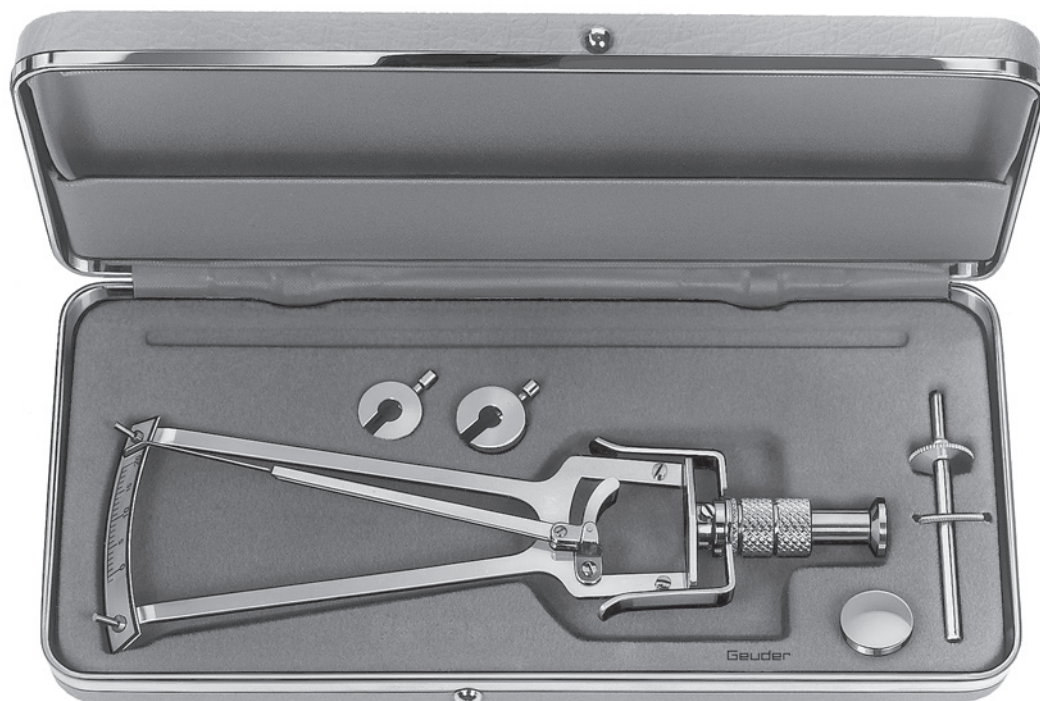

G-19230 **TONOMETER**
n. SCHIÖETZ
mit zwei Gewichten von 7.5 g und 10 g

G-15392 **OCULOPRESSOR**
MODELL HOMBURG

G-15393 **SILIKONBALL**
mit Band, für Oculopressor
MODELL HOMBURG G-15392



LÖFFEL KÜRETTEN





G-1590 **CHALAZIONLÖFFEL**
n. MEYHOEFER
1.0 mm Durchmesser
Gesamtlänge 129 mm



G-15870 **CHALAZIONLÖFFEL**
n. MEYHOEFER
2.0 mm Durchmesser
Gesamtlänge 129 mm



G-15875 **CHALAZIONLÖFFEL**
n. MEYHOEFER
2.5 mm Durchmesser
Gesamtlänge 129 mm



G-15880 **CHALAZIONLÖFFEL**
n. MEYHOEFER
3.0 mm Durchmesser
Gesamtlänge 129 mm



G-15885 **CHALAZIONLÖFFEL**
n. MEYHOEFER
4.0 mm Durchmesser
Gesamtlänge 129 mm



G-15840 **CHALAZIONLÖFFEL**
n. HEBRA
 klein
 2.5 mm x 4.0 mm oval
 Gesamtlänge 133 mm



G-15845 **CHALAZIONLÖFFEL**
n. HEBRA
 mittel
 3.0 mm x 5.0 mm oval
 Gesamtlänge 133 mm



G-15910 **CHALAZION-DOPPELÖFFEL**
n. AXENFELD
 Doppelinstrument
 4.5 mm x 2.5 mm und
 6.5 mm x 3.0 mm ovale Löffel
 Gesamtlänge 144 mm



G-31545 **EXENTERATIONSLÖFFEL**
n. BUNGE
 mittel
 10 mm Durchmesser
 Gesamtlänge 142 mm



G-31555 **EXENTERATIONSLÖFFEL**
n. BUNGE
 groß
 12 mm Durchmesser
 Gesamtlänge 144 mm

04

CHALAZION · ENUKLEATION

FREMDKÖRPERINSTRUMENTE





G-14550 **FREMDKÖRPER-DOPPELINSTRUMENT**
zum Schieben
2.2 mm breite gebogene Nadel
1 mm breiter *PLANGE*-Hebel, gebogen
Gesamtlänge 95 mm



G-14540 **FREMDKÖRPER-DOPPELINSTRUMENT**
zum Schieben
2.2 mm breite gebogene Nadel
1.4 mm breiter Hohlmeißel
Gesamtlänge 95 mm



G-14530 **FREMDKÖRPER-DOPPELINSTRUMENT**
zum Schieben
2.2 mm breite gebogene Nadel
1.4 mm breiter Flachmeißel
Gesamtlänge 95 mm

G-14490

FREMDKÖRPERNADEL

gerade
4.5 mm lange dreieckige Spitze
2.4 mm breit
Gesamtlänge 120 mm



G-14500

FREMDKÖRPERNADEL

gebogen
4.5 mm lange dreieckige Spitze
2.4 mm breit
Gesamtlänge 120 mm



G-14570

FREMDKÖRPERHEBEL

n. PLANGE
gebogen und abgerundet
1 mm breiter Hebel
Gesamtlänge 125 mm



G-14480

FREMDKÖRPER-HOHLMEISSEL

gerade
1.4 mm breiter Hohlmeißel
Gesamtlänge 116 mm



05

FREMDKÖRPER HEBEL · NADELN · MEISSEL

MESSER DIAMANTMESSER



PARAZENTESE · UNIVERSAL	59
DREISCHNITT · CLEAR CORNEA	60
SPATEL · DREISCHNITT STUFEN · LRI	61
MIKROMETER · VISKOKANALOSTOMIE · RETINA-CHIRURGIE	62
LUFTLANZE · CHALAZION · SKLERA	63
HORNHAUTSCHABER · DMEK SCRAPER	64
SATO	65
CRVO	66



G-38475 **DIACLEAN DIAMANTMESSER**
für Parazentese
1 mm breite Lanze
Griffstück aus Titan
Breite 1.0 mm
Länge 4.0 mm
Messerstärke 0.2 mm

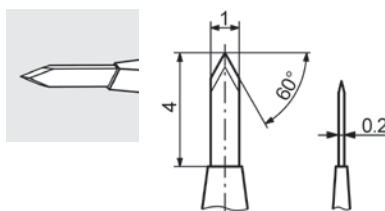

G-38344 **DIACLEAN DIAMANTMESSER**
1 mm breite, 45° Diamantklinge
Griffstück aus Titan
Breite 1.0 mm
Länge 3.0 mm
Messerstärke 0.2 mm

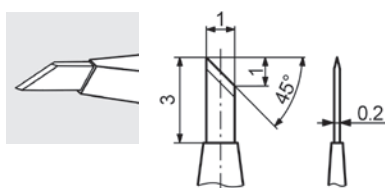

G-38341 **DIACLEAN DIAMANTMESSER**
60° lanzenförmige Diamantklinge
Griffstück aus Titan
Breite 1.4 mm
Länge 3.0 mm
Messerstärke 0.2 mm

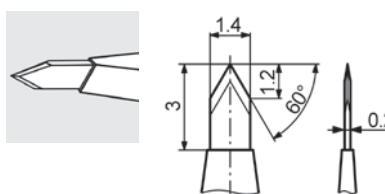

G-38343 **DIACLEAN DIAMANTMESSER**
45° lanzenförmige Diamantklinge
Griffstück aus Titan
Breite 1.4 mm
Länge 3.0 mm
Messerstärke 0.2 mm

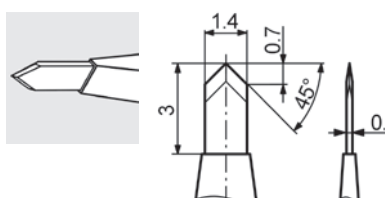



G-38342 DREISCHNITT DIAMANTMESSER
 1 mm breite Drei-Facetten-Diamantklinge
 Griffstück aus Titan
 Breite 1.0 mm
 Länge 3.0 mm
 Messerstärke 0.2 mm

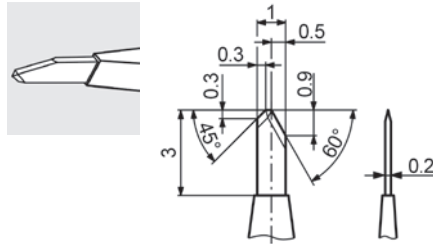

06



G-38473 DIACLEAN DREISCHNITT DIAMANTMESSER
 n. PHAM
 Griffstück aus Titan
 Breite 1.5 mm
 Länge 3.0 mm
 Messerstärke 0.2 mm

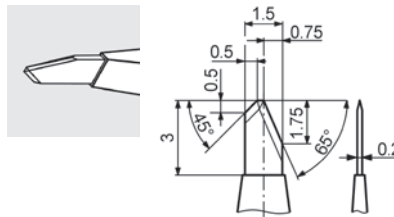

G-38448 DIACLEAN CLEAR-CORNEA-INCISION DIAMANTMESSER, 1.5/2.0 MM
 MICS trapezförmige Klinge, 35° abgewinkelt
 4 Schneideflächen
 Griffstück aus Titan
 Breite 1.5 / 2.0 mm
 Länge 5.0 mm
 Messerstärke 0.2 mm

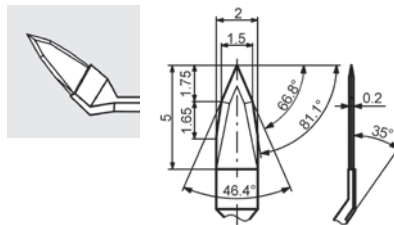

G-38444 DIACLEAN CLEAR-CORNEA-INCISION DIAMANTMESSER, 2.2 MM
 4 Schneideflächen, 35° abgewinkelt
 Griffstück aus Titan
 Breite 2.2 mm
 Länge 5.0 mm
 Messerstärke 0.2 mm

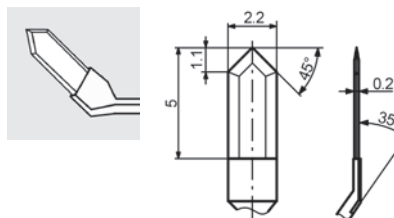

DIAMANTMESSER: DREISCHNITT · CLEAR-CORNEA · TRAPEZFÖRMIG · PHAKO



G-38453 **DIACLEAN CLEAR-CORNEA-INCISION
DIAMANTMESSER, 2.85 MM**
4 Schneideflächen, 35° abgewinkelt
Griffstück aus Titan
Breite 2.85 mm
Länge 5.0 mm
Messerstärke 0.2 mm

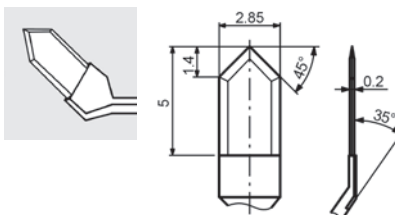

G-38466 **DIACLEAN DIAMANT SPATELMESSER,
2.0 MM**
Rundspatelförmig, 40° abgewinkelt
Griffstück aus Titan
Breite 2.0 mm
Länge 4.0 mm
Messerstärke 0.2 mm

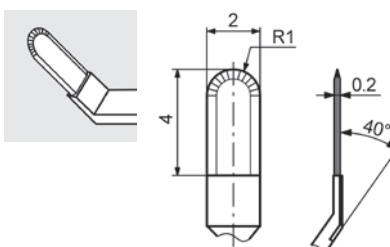

G-31470 **DREISCHNITT DIAMANTSTUFENMESSER**
Einzelfußplatte, Griffstück aus Titan
stufenweise verstellbar
im Sterilisieretui
Breite 1.0 mm
Länge 3.0 mm
Messerstärke 0.2 mm

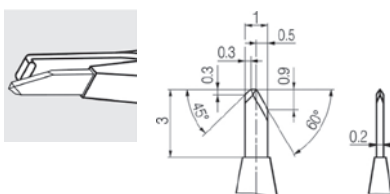

G-31468 **LIMBAL RELAXING INCISION
DIAMANTMESSER**
LRI Messer mit 0.6 mm vorkalibrierter
Schnitttiefe
Einzelfußplatte, Griffstück aus Titan
Breite 1.0 mm
Länge 3.0 mm
Messerstärke 0.2 mm

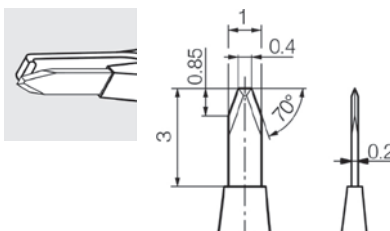



G-31480 **DIAMANT-MIKROMETER-MESSER**
 für Keratotomie, Dreifacetenschliff
 vertikale Schnittkanten 15°
 0.2 mm flache Schneidefläche
 doppelte Fußplatte, Griffstück aus Titan
 Breite 0.6 mm
 Länge 3.0 mm
 Messerstärke 0.1 mm

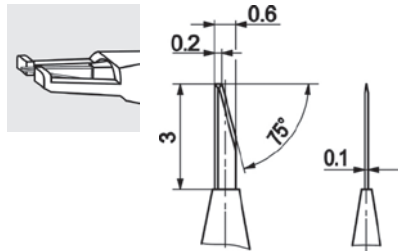

06



G-19345 **DIAMANTMESSER**
 für Keratotomie
 1 Schnittkante 45°
 doppelte Fußplatte, Griffstück aus Titan
 Breite 1.0 mm
 Länge 3.0 mm
 Messerstärke 0.2 mm

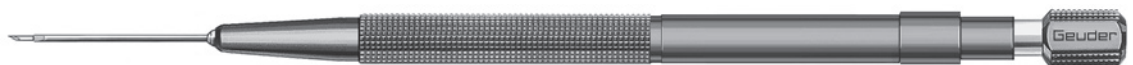
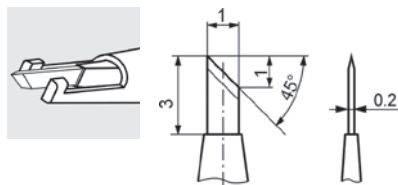

G-31487 **MIKRO-DIAMANTMESSER**
 für Viskokanalostomie
 0.5 mm breite, 70° Diamantklinge
 Breite 0.5 mm
 Länge 4.0 mm
 Messerstärke 0.2 mm

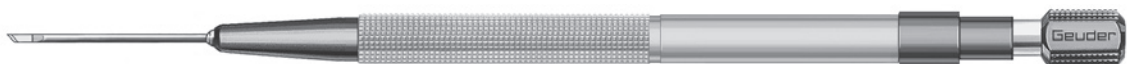
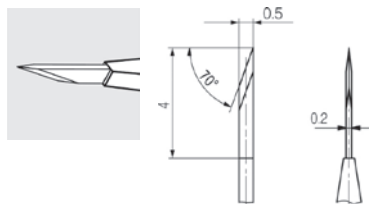

G-31477 **RETINA-DIAMANTMESSER**
 Schnittkante 45°
 20 Gauge / 0.9 mm
 Griffstück aus Titan
 Breite 0.9 mm
 Länge 3.0 mm
 Messerstärke 0.2 mm

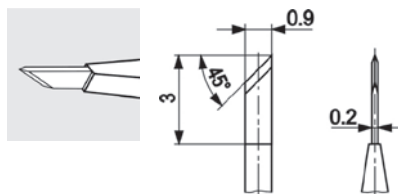

DIAMANTMESSER: MIKROMETER · VISKOKANALOSTOMIE · RETINA-CHIRURGIE



G-14420 LUFTLANZE
 MODELL HAMBURG
 14 mm abgewinkelt
 Schneidefläche 10 mm
 1.1 mm breit
 Gesamtlänge 120 mm



G-14000 CHALAZIONMESSER
 gerade, fein
 Schneidefläche 10 mm
 1.8 mm breit
 Gesamtlänge 120 mm



G-14105 MIKRO-RUNDMESSER
 für Viskokanalostomie
 Klinge 0.8 mm Durchmesser, scheibenförmig
 Gesamtlänge 112 mm

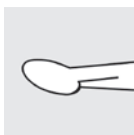

G-14180 SKLERAMESSER
 MODELL BONN
 7 mm Blattlänge, vorne abgerundet
 Gesamtlänge 126 mm



G-14185 SKLERAMESSER
 MODELL BONN
 4 mm Blattlänge, vorne abgerundet
 Gesamtlänge 126 mm



HORNHAUTSCHABER

n. *KUHNT*

vorne gerundet

Gesamtlänge 123 mm

G-14010 Fig. 1, Klinge 5.5 mm x 2.5 mm

G-14020 Fig. 2, Klinge 4.5 mm x 2.0 mm



G-38621 DMEK PRÄPARATIONS-SCRAPER

n. *SZURMAN*

untere Klinge 4.0 mm, stumpf

gerundete Spitze 1.5 mm, scharf

zum Ablösen der Descemetlamelle

des Transplantats

Gesamtlänge 117 mm



G-14200 KERATOPLASTIKMESSER

n. *PAUFIQUE*

Schnittkante 2 mm

1.7 mm breit, halbrund

Gesamtlänge 105 mm



G-33670 LASEK-EPI-PEELER

n. *LOHMANN*

„Hockey“ Messer

Klingenlänge unten 5 mm, vorne 2 mm

Gesamtlänge 123 mm



STILETT

45° Lanze

Gesamtlänge 53 mm

für Instrumente mit

G-33022 23 Gauge / 0.6 mm

G-33025 20 Gauge / 0.9 mm

G-33026 19 Gauge / 1.1 mm





G-14165 SATOMESSER
Schnittkante 1.5 mm
spitz
Gesamtlänge 123 mm



G-16200 SATOMESSER
n. DARDENNE
Schnittkante 1.2 mm
spitz
Gesamtlänge 123 mm

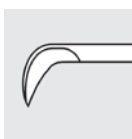

G-37555 SATOMESSER
n. FOERSTER
Schaft konisch
vorne: 30 Gauge / 0.3 mm
hinten: 20 Gauge / 0.9 mm
Gesamtlänge 125 mm



G-14162 SATOMESSER
n. HANSEN
doppelschneidig
zur arteriovenösen Dissektion
20 Gauge / 0.9 mm
Gesamtlänge 130 mm





G-12200

CRVO-MESSER

für die radiäre Optikus-Neurotomie (RON)
bei zentralem Netzhaut-Venenverschluss
20 Gauge / 0.9 mm
Gesamtlänge 120 mm

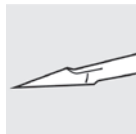

G-12220

CRVO-MESSER

n. DITHMAR
mit Schnittiefenbegrenzung 1.5 mm
für die radiäre Optikus-Neurotomie (RON)
bei zentralem Netzhaut-Venenverschluss
20 Gauge / 0.9 mm
Gesamtlänge 129 mm

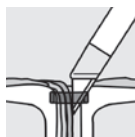
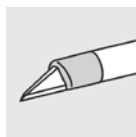

06

CRVO



TREPAN*n. BEST*

Gesamtlänge 58 mm



G-31815	1.0 mm
G-31820	1.2 mm
G-31825	1.3 mm
G-31830	1.4 mm

G-31835	1.5 mm
G-31840	1.6 mm
G-31845	1.7 mm
G-31850	1.8 mm

G-31855	1.9 mm
G-31860	2.0 mm
G-31865	2.5 mm

RÖHREN-TREPAN*n. SCHMIDT-MUMM*

Gesamtlänge 38 mm



G-20610	1.0 mm
G-20611	1.1 mm
G-20612	1.2 mm

G-20613	1.3 mm
G-20614	1.4 mm
G-20615	1.5 mm

G-20616	1.6 mm
G-20617	1.7 mm
G-20618	1.8 mm

KERATOPLASTIK-TREPAN*MODELL HAMBURG*

Gesamtlänge 40 mm



G-20050	5.0 mm
G-20054	5.4 mm
G-20055	5.5 mm

G-20060	6.0 mm
G-20065	6.5 mm
G-20070	7.0 mm

G-20080	8.0 mm
G-20090	9.0 mm
G-20100	10.0 mm

KERATOPLASTIK-TREPAN*n. BEST*

Gesamtlänge 75 mm



G-20450	5.0 mm
G-20455	5.5 mm
G-20460	6.0 mm
G-20465	6.5 mm

G-20470	7.0 mm
G-20480	8.0 mm
G-20490	9.0 mm
G-20500	10.0 mm

KERATOPLASTIK-TREPAN*n. FRANCESCHETTI*

Gesamtlänge 75 mm



G-17250	5.0 mm
G-17251	5.1 mm
G-17260	6.0 mm
G-17261	6.1 mm

G-17270	7.0 mm
G-17271	7.1 mm
G-17280	8.0 mm
G-17281	8.1 mm

G-17290	9.0 mm
G-17291	9.1 mm
G-17300	10.0 mm

VIELE TREPANE AUCH IN UNTER-, ZWISCHEN- UND ÜBERGRÖSSEN ERHÄLTICH

G-31870

HORNHAUTSTANZE

n. THOMAS NEUHANN

zur Aufnahme von Keratoplastiktrepänen mit Gewindeansatz von G-33870 bis G-33899 und mit Silikonblock für das Hornhauttransplantat

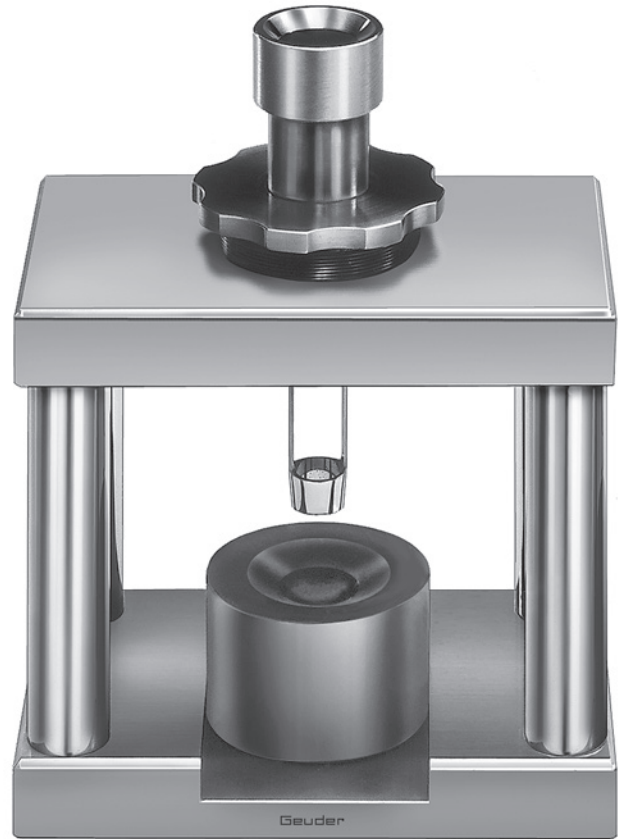

07

TREPANE · STANZE

KERATOPLASTIK-TREPAN

mit Gewindeansatz, für NEUHANN

Hornhautstanze G-31870

Gesamtlänge 40 mm



G-33870	7.0 mm	G-33880	8.0 mm	G-33890	9.0 mm
G-33871	7.1 mm	G-33881	8.1 mm	G-33891	9.1 mm
G-33872	7.2 mm	G-33882	8.2 mm	G-33892	9.2 mm
G-33873	7.3 mm	G-33883	8.3 mm	G-33893	9.3 mm
G-33874	7.4 mm	G-33884	8.4 mm	G-33894	9.4 mm
G-33875	7.5 mm	G-33885	8.5 mm	G-33895	9.5 mm
G-33876	7.6 mm	G-33886	8.6 mm	G-33896	9.6 mm
G-33877	7.7 mm	G-33887	8.7 mm	G-33897	9.7 mm
G-33878	7.8 mm	G-33888	8.8 mm	G-33898	9.8 mm
G-33879	7.9 mm	G-33889	8.9 mm	G-33899	9.9 mm

G-32671 **SILIKONBLOCK FÜR DMEK**
MODELL ÖRK LINZ
 für Hornhauttransplantat
 weiß

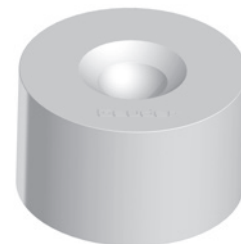

G-32672 **SILIKONBLOCK**
 für Hornhauttransplantat
 blau



G-32674 **SILIKONBLOCK MIT ZENTRIERUNG**
 für Hornhauttransplantat



G-38620 **DMEK TRANSPLANTAT-HALTERUNG**
n. SZURMAN
 zur Präparation des Transplantats



07

SILIKONBLÖCKE

G-21175

METALLSTÄNDER

mit auswechselbarem Silikoneinsatz G-21176
zum Ansaugen des Hornhauttransplantates



G-21176

SILIKONEINSATZ

für Metallständer G-21175



07

SILIKONBLÖCKE

GLAUKOM- UND KNOCHENSTANZEN

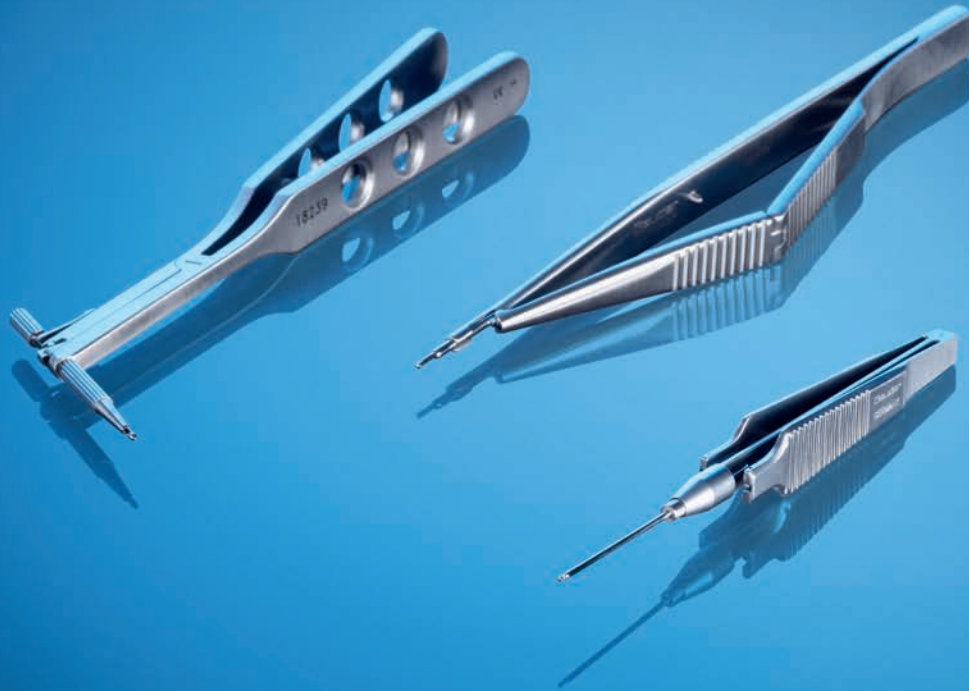

G-18210

KNOCHENSTANZE

n. CITELLI

Maul 3 mm x 4.5 mm
Gesamtlänge 150 mm



Abb. 2/5 (40 %)



G-18220

KNOCHENSTANZE

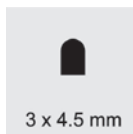
n. BEYER

Maul 2 mm x 3 mm
Gesamtlänge 140 mm



Abb. 2/5 (40 %)



G-18225

KNOCHENSTANZE

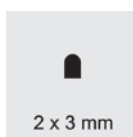
n. KERRISON

Maul 5 mm x 3.5 mm
Gesamtlänge 160 mm



Abb. 2/5 (40 %)



08

KNOCHENSTANZEN

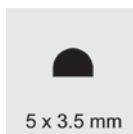

G-18238 **GLAUKOMSTANZE**
n. KELLY
 19 Gauge / 1.0 mm
 Maul 0.9 mm x 0.45 mm
 Gesamtlänge 122 mm

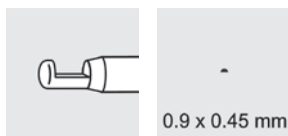

08

GLAUKOMSTANZEN



G-18239 **GLAUKOMSTANZE**
n. LUNTZ-DODICK
 mit 360° drehbarem Schneidekopf
 Maul 1 mm x 0.5 mm
 Gesamtlänge 115 mm

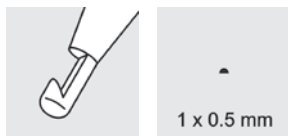

G-18235 **GLAUKOMSTANZE**
n. GREHN
 20 Gauge / 0.9 mm
 Maul 0.7 mm x 0.3 mm
 Gesamtlänge 90 mm

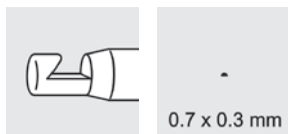



G-18237

GLAUKOMSTANZE

n. GASS

mit 360° drehbarem Schneidekopf

Maul 1.5 mm x 0.6 mm

Gesamtlänge 85 mm



1.5 x 0.6 mm



G-18232

GLAUKOMSTANZE

n. MOHR

Maul kreisförmig 1 mm

Gesamtlänge 78 mm

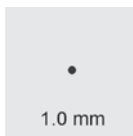

1.0 mm



HORNHAUT.....	81
FADEN.....	82
KAPSEL.....	84
IRIS.....	86
IOL.....	87
SEHNEN.....	89
STRABISMUS.....	90
SONSTIGES · RINGSCHEREN.....	91
ENUKLEATION.....	94
VITREORETINAL.....	95

HORNHAUTSCHERE*n. TROUTMAN*

7 mm Blattlänge

Spitze bis Drehpunkt 9.5 mm

Gesamtlänge 100 mm

G-19710

rechts, Blätter gebogen, stumpf-stumpf

G-19715

links, Blätter gebogen, stumpf-stumpf

**HORNHAUTSCHERE***n. CASTROVIEJO*

unteres Blatt 9.5 mm

oberes Blatt 9.0 mm

Gesamtlänge 105 mm

G-19690

rechts, Blätter gebogen, stumpf-stumpf

G-19695

links, Blätter gebogen, stumpf-stumpf

**KERATOPLASTIKSCHERE***n. KATZIN*

6 mm Blattlänge

Spitze bis Drehpunkt 8 mm

Gesamtlänge 100 mm

G-19720

rechts, Blätter gebogen, stumpf-stumpf

G-19725

links, Blätter gebogen, stumpf-stumpf

**G-19718****HORNHAUTSCHERE***n. SAUTTER*

leicht gebogen, fein, stumpf-stumpf

10 mm Blattlänge

Spitze bis Drehpunkt 14 mm

Gesamtlänge 100 mm

**G-19780****KERATOMIESCHERE***n. CASTROVIEJO*

stark gebogen, stumpf-stumpf

12 mm Blattlänge

Spitze bis Drehpunkt 15 mm

Gesamtlänge 103 mm

**G-19790****HORNHAUTSCHERE***n. CASTROVIEJO*

kniegebogen, stumpf-stumpf

12 mm Blattlänge

Gesamtlänge 110 mm



FEDERSCHERE

leicht gebogen
8 mm Blattlänge
Gesamtlänge 105 mm
spitz-spitz
stumpf-stumpf

G-19600
G-19605



FEDERSCHERE

stark gebogen, stumpf-stumpf
6 mm Blattlänge, Gesamtlänge 105 mm
11 mm Blattlänge, Gesamtlänge 110 mm

G-19607
G-19615



G-19727

KERATOPLASTIKSCHERE

n. MACKENSEN
stark gebogen, stumpf-stumpf
Gesamtlänge 85 mm



G-19585

FEDERSCHERE

nach oben gebogen, stumpf-stumpf
8 mm Blattlänge
Gesamtlänge 100 mm



G-19570

MIKRO-FADENSCHERE

gerade, spitz-spitz
8 mm Blattlänge
Gesamtlänge 105 mm



G-19580

FADENSCHERE

n. FINE
gerade, spitz-spitz
14 mm Blattlänge
Gesamtlänge 110 mm



09

FEDERSCHEREN · FADENSCHEREN

G-19590 SCHERE FÜR DIE VORDEREN SYNECHIEN

n. CASTROVIEJO
nach oben gebogen
Blätter gebogen, 9 mm, stumpf-stumpf
Gesamtlänge 105 mm



G-19740 SCHERE FÜR DIE VORDEREN SYNECHIEN

n. CASTROVIEJO
nach oben gebogen
Blätter gebogen, 15 mm, stumpf-stumpf
Gesamtlänge 115 mm



TRABEKULARSCHERE

spitz-spitz
8.5 mm Blattlänge
Breite Drehpunkt 1.5 mm
Gesamtlänge 80 mm



G-19745
G-19747

gerade
gebogen

KAPSULOTOMIESCHERE

nach oben gebogen, spitz-spitz
breite Drehpunkt 2 mm
Gesamtlänge 80 mm
9 mm Blattlänge
11 mm Blattlänge



G-19776
G-19777

9 mm Blattlänge
11 mm Blattlänge

G-32100 KAPSULOTOMIESCHERE

abgewinkelt, Spitze leicht gebogen
13 mm Blattlänge
Breite Drehpunkt 2 mm
Gesamtlänge 80 mm



G-32101 KAPSULOTOMIESCHERE

abgewinkelt, Spitze stark gebogen
13 mm Blattlänge
Breite Drehpunkt 2 mm
Gesamtlänge 80 mm



G-32105 KAPSULOTOMIESCHERE

leicht gebogen, spitz-spitz
11 mm Blattlänge
Breite Drehpunkt 1.8 mm
Gesamtlänge 88 mm



G-32023 **KAPSULOTOMIESCHERE**
 gebogen, spitz-spitz
 7 mm Blattlänge
 Breite Drehpunkt 1.8 mm
 Gesamtlänge 80 mm



G-19620 **KAPSULOTOMIESCHERE**
MODELL TÜBINGEN
 gerade, spitz-spitz
 9 mm Blattlänge
 Breite Drehpunkt 1.8 mm
 Gesamtlänge 88 mm



G-19630 **KAPSULOTOMIESCHERE**
MODELL TÜBINGEN
 gebogen, spitz-spitz
 9 mm Blattlänge
 Breite Drehpunkt 1.8 mm
 Gesamtlänge 88 mm



G-19760 **KAPSULOTOMIESCHERE**
n. VANNAS
 extra fein, gerade
 6 mm Blattlänge, spitz-spitz
 Breite Drehpunkt 1.7 mm
 Gesamtlänge 80 mm



G-19765 **KAPSULOTOMIESCHERE**
n. VANNAS
 extra fein, gebogen
 6 mm Blattlänge, spitz-spitz
 Breite Drehpunkt 1.7 mm
 Gesamtlänge 80 mm



G-19770 **KAPSULOTOMIESCHERE**
n. VANNAS
 extra fein, kniegebogen
 7 mm Blattlänge, spitz-spitz
 Gesamtlänge 80 mm



09

KAPSULOTOMIE · KAPSEL

G-19775 **KAPSULOTOMIESCHERE**
n. VANNAS
extra fein, nach oben gebogen
7 mm Blattlänge, spitz-spitz
Gesamtlänge 80 mm



G-32940 **KAPSELSCHERE**
n. H.-R. KOCH
horizontal, 45° abgewinkelt
2.5 mm Blattlänge, Kopf 360° drehbar
Schaft gerade, 22 Gauge / 0.7 mm
Gesamtlänge 107 mm

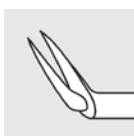

G-32942 **KAPSELSCHERE**
n. BRAUWEILER
vertikal, 1.25 mm Blattlänge
Führungsrohr gebogen, 22 Gauge / 0.7 mm
Gesamtlänge 100 mm

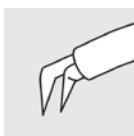

G-38246 **KAPSELSCHERE**
n. YAE
trennbar, Titan, gold
Mikro-Scherenblätter gerade, 3 mm
Rohr gebogen, 23 Gauge / 0.6 mm
zum Durchtrennen von Synechien,
für Iridotomien und zur Rettung
der Rhexis während MICS
Gesamtlänge 42 mm
für Handgriff G-38240



G-38240 **HANDGRIFF**
MODELL JAPAN
für Kapselscheren und -zängchen
6 mm, Titan
Gesamtlänge 90 mm





KAPSELSCHEREN
n. OSHER
 360° drehbare und trennbare Aufsätze
 22 Gauge / 0.7 mm
 Gesamtlänge 45 mm
 zur Verwendung mit Handgriff G-38215

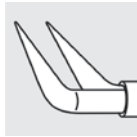

KAPSELSCHERE
n. OSHER
 45° abgewinkelt
G-38232

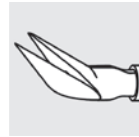

KAPSELSCHERE
n. OSHER
 horizontal, 45° abgewinkelt
G-38236

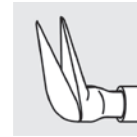

KAPSELSCHERE
n. OSHER
 horizontal, 90° abgewinkelt
G-38238

HANDGRIFF FÜR KAPSELSCHERE
n. OSHER
 8 mm Griffstück aus Titan, gold
G-38215



G-32948 **HYBRID SCHERE**
n. HATTENBACH
 zum Durchtrennen von Fäden bei der
 Irisnaht und bei der Fixierung dislozierter
 Intraokularlinsen
 1.25 mm Blattlänge
 Rohr abgewinkelt, 25 Gauge / 0.5 mm



IRIDEKTOMIESCHERE
n. NOYES
 gerade
 18 mm Blattlänge
 Gesamtlänge 120 mm
G-19540 spitz-spitz
G-19545 spitz-stumpf
G-19550 stumpf-stumpf



IRIDEKTOMIESCHERE

n. WECKER
11 mm Blattlänge
Gesamtlänge 110 mm
spitz-spitz
stumpf-stumpf

G-19640
G-19655



IRIDEKTOMIESCHERE

n. WECKER
7 mm Blattlänge
Gesamtlänge 110 mm
spitz-spitz
stumpf-stumpf

G-19660
G-19675



IRIDEKTOMIESCHERE

n. BARRAQUER
7 mm Blattlänge
stumpf-stumpf
Gesamtlänge 56 mm

G-19680



IOL-SCHERE

n. STEINMETZ
oberes Blatt 6.5 mm
untere Fassfläche gerieft, mit Rille
Gesamtlänge 92 mm
zum Zerschneiden von faltbaren Acryl-
und Silikon-IOL

G-32945

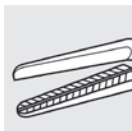

IOL-SCHERE

n. STEINMETZ
für Kleinschnitt-Technik
oberes Blatt 6.5 mm
untere Fassfläche gerieft, mit Rille
Gesamtlänge 92 mm
zum Zerschneiden von faltbaren Acryl-
und Silikon-IOL

G-32946

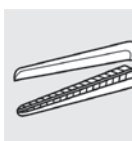

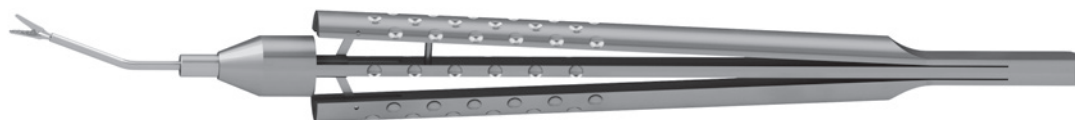

IOL-SCHERE

n. SNYDER-OSHER

zum Zerschneiden von faltbaren Acryl- und Silikon-IOL

unteres Schneideblatt mit Riefen für besseren Halt der IOL während des Schneidens
 Rohrdurchmesser 18 Gauge / 1.2 mm
 Gesamtlänge 150 mm

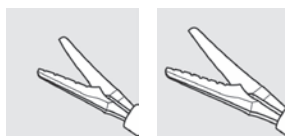

G-32998

kurzes Modell, 3.5 mm Blattlänge

G-32996

langes Modell, 4.5 mm Blattlänge



G-32800

SCHLINGENINSTRUMENT

n. H.-R. KOCH

zum Teilen implantierter Silikonlinsen
 Gesamtlänge ohne Drahtschlinge 130 mm
 inkl. 5 Drahtschlingen (G-32811)

09

IOL-NADELHALTER MIT SCHNEIDEFUNKTION

DRAHTSCHLINGE

für Schlingeninstrument *n. H.-R. KOCH*
 (G-32800)

Gesamtlänge 65 mm (Schlinge 12 mm)

G-32810

1 VPE

G-32811

5 VPE

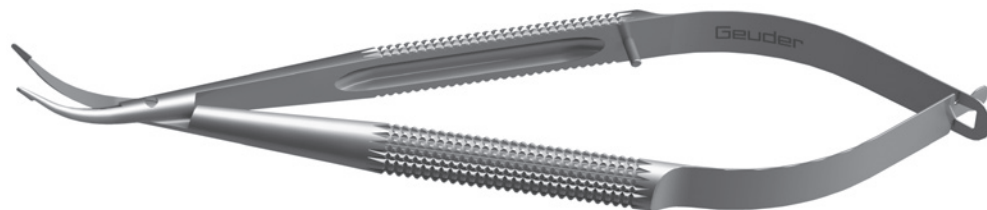

NADELHALTER MIT SCHNEIDEFUNKTION

Blätter gebogen, 12 mm, mit
 3 mm Nadelhalter und Fadenplatte
 zum Halten und Schneiden von feinem Naht-
 material und Setzen von Nähten



Gesamtlänge 125 mm

G-17440

ohne Sperre

G-17441

mit Sperre

G-19750 **FEDERSCHERE**
n. WESTCOTT
stumpf-stumpf
gebogen, Standard Blätter
Gesamtlänge 120 mm



G-19751 **FEDERSCHERE**
n. WESTCOTT
spitz-spitz
gebogen, Standard Blätter
Gesamtlänge 120 mm



G-32250 **FEDERSCHERE**
n. WESTCOTT
stumpf-stumpf
gebogen, schlankes Modell
Gesamtlänge 100 mm



G-19470 **SEHNENSCHERE**
n. STEVENS
kurzes Blatt, stumpf-stumpf
Spitze bis Drehpunkt 22 mm
Gesamtlänge 105 mm
gerade
G-19475 gebogen



G-19480 **SEHNENSCHERE**
n. STEVENS
langes Blatt, stumpf-stumpf
Spitze bis Drehpunkt 28 mm
Gesamtlänge 110 mm
gerade
G-19485 gebogen



G-32614

SEHNENSCHERE

MODELL BONN

Blätter gebogen, stumpf-stumpf

Spitze bis Drehpunkt 24 mm

Gesamtlänge 90 mm



G-19430

G-19435

STRABISMUSSCHERE

MODELL BONN

stumpf-stumpf

Spitze bis Drehpunkt 24 mm

Gesamtlänge 90 mm

gerade

gebogen



G-19420

G-19425

STRABISMUSSCHERE

langes Blatt

Spitze bis Drehpunkt 28 mm

Gesamtlänge 105 mm

gerade

gebogen



09

SEHNEN · STRABISMUS · RINGSCHERE

STRABISMUSSCHERE

kurzes Blatt
Spitze bis Drehpunkt 28 mm
Gesamtlänge 110 mm
gerade
gebogen

G-19460
G-19465



AUGENSCHERE

gerade, spitz-spitz
Gesamtlänge: Spitze bis Drehpunkt:

90 mm	27 mm
100 mm	29 mm
110 mm	30 mm
120 mm	36 mm

G-19350
G-19355
G-19360
G-19365



AUGENSCHERE

gebogen, spitz-spitz
Gesamtlänge: Spitze bis Drehpunkt:

90 mm	25 mm
100 mm	28 mm
110 mm	29 mm
120 mm	34 mm

G-19370
G-19375
G-19380
G-19385



AUGENSCHERE

schlankes Modell, spitz-spitz
Spitze bis Drehpunkt 31 mm
Gesamtlänge 105 mm

G-19390

gerade

G-19395

gebogen



AUGENSCHERE

MODELL BONN

extra fein
spitz-spitz
Spitze bis Drehpunkt 19 mm
Gesamtlänge 90 mm

G-19400

gebogen

G-19405

gerade



G-19410

FADENSCHERE

n. SPENCER

Blätter gerade, 20 mm
mit Einkerbung am Scherenblatt zum sicheren
Fassen von Nahtmaterial vor dem Durchtrennen
Gesamtlänge 90 mm



G-19450

AUGENSCHERE*n. GRAEFE*

nach oben gebogen

stumpf-stumpf

Gesamtlänge 90 mm



G-19505

AUGENSCHERE

kniegebogen, 1 Knöpfchen

spitz-stumpf

Gesamtlänge 115 mm



G-19510

AUGENSCHERE

kniegebogen, 2 Knöpfchen

stumpf-stumpf

Gesamtlänge 115 mm



09

RINGSCHEREN · GEKNÖPFT

G-31315

SCHERE

chirurgisch
Blätter gerade
spitz-stumpf
Gesamtlänge 145 mm



ENUKLEATIONSSCHERE

Blätter gebogen, stumpf
Spitze bis Drehpunkt 40 mm
Gesamtlänge 135 mm

G-19520

stark gebogen

G-19525

mittelgebogen

G-19530

leicht gebogen



20 GAUGE

GLASKÖRPERSCHEREN

20 Gauge / 0.9 mm
Griffstück aus Titan
gold
Gesamtlänge 155 mm

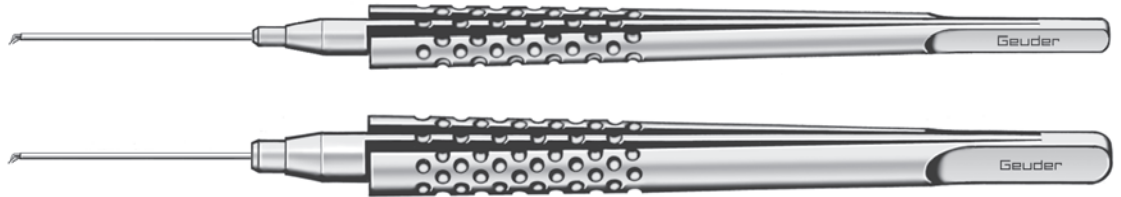

45° abgewinkelt
horizontal
G-36502 6 mm Griffstück
G-36504 8 mm Griffstück



aufgebogen
mit Membran-Peeler
G-36506 6 mm Griffstück
G-36508 8 mm Griffstück

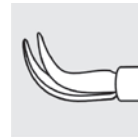

rundgebogen
G-36512 6 mm Griffstück
G-36514 8 mm Griffstück



n. KROLL
abgewinkelt, mit Membran-Peeler
G-36516 6 mm Griffstück
G-36518 8 mm Griffstück

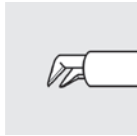

abgewinkelt, stumpf-stumpf
für MIS
G-36522 6 mm Griffstück
G-36524 8 mm Griffstück

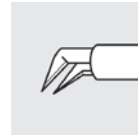

n. HEIMANN
abgewinkelt
G-36526 6 mm Griffstück
G-36528 8 mm Griffstück

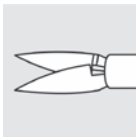

n. HEIMANN
gerade
G-36532 6 mm Griffstück
G-36534 8 mm Griffstück

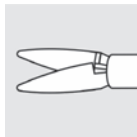

n. HEIMANN
gerade, stumpf
G-36536 6 mm Griffstück
G-36538 8 mm Griffstück

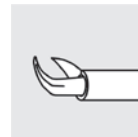

60° abgewinkelt
G-36546 6 mm Griffstück
G-36548 8 mm Griffstück

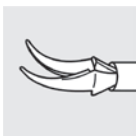

rundgebogen
horizontal
G-36552 6 mm Griffstück
G-36554 8 mm Griffstück



n. NAITO
langes Blatt 3.5 mm
gebogen, vorne verjüngt
G-36556 6 mm Griffstück
G-36558 8 mm Griffstück

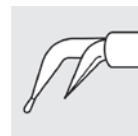

n. ROIDER
für RPE-Transplantation
Vitrektomie und Retinektomie
G-36572 6 mm Griffstück
G-36574 8 mm Griffstück

23 GAUGE

GLASKÖRPERSCHEREN

23 Gauge / 0.6 mm
Griffstück aus Titan
gold
Gesamtlänge 155 mm

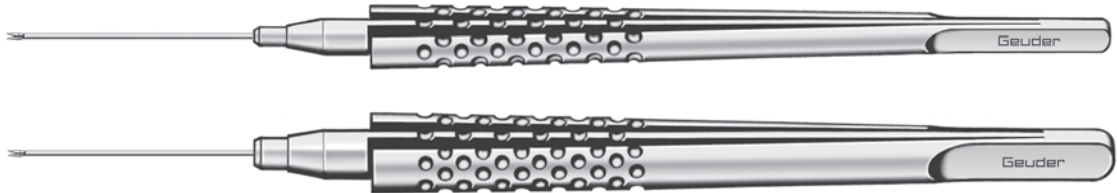

rundgebogen

- G-36566** 6 mm Griffstück
- G-36568** 8 mm Griffstück

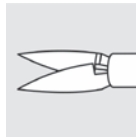

n. HEIMANN
gerade

- G-36576** 6 mm Griffstück
- G-36578** 8 mm Griffstück

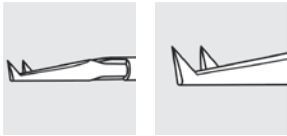

n. HEIMANN
zur Verwendung mit 23 G Trokarsystem
abgewinkelt, spitz-spitz

- G-36540** 6 mm Griffstück
- G-36541** 8 mm Griffstück

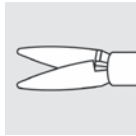

n. HEIMANN
gerade, stumpf

- G-36582** 6 mm Griffstück
- G-36584** 8 mm Griffstück

25 GAUGE

GLASKÖRPERSCHEREN

25 Gauge / 0.5 mm
Griffstück aus Titan
gold



rundgebogen

- G-36562** 6 mm Griffstück
- G-36564** 8 mm Griffstück

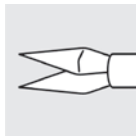

n. HEIMANN
gerade

- G-36586** 6 mm Griffstück
- G-36588** 8 mm Griffstück

ERGOLINE

ERGOLINE SCHEREN

360° drehbare und trennbare Aufsätze
für Ergoline Handgriffe 6 und 8 mm
Durchmesser
Gesamtlänge 55 mm

ERGOLINE HANDGRIFF

für Ergoline Scheren
gold
Gesamtlänge 105 mm
G-36900 6 mm Griffstück aus Titan
G-36901 8 mm Griffstück aus Titan

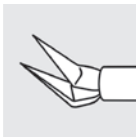

ERGOLINE SCHERE

45° abgewinkelt
horizontal
20 Gauge / 0.9 mm
G-36902

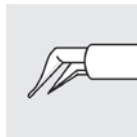

ERGOLINE SCHERE

n. KROLL
abgewinkelt, mit Membran-Peeler
20 Gauge / 0.9 mm
G-36915



ERGOLINE SCHERE

n. HEIMANN
abgewinkelt
20 Gauge / 0.9 mm
G-36925

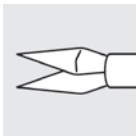

ERGOLINE SCHERE

n. HEIMANN
gerade
G-36930 20 Gauge / 0.9 mm
G-36975 23 Gauge / 0.6 mm
G-36985 25 Gauge / 0.5 mm



ERGOLINE SCHERE

n. NAITO
langes Blatt 3.5 mm, gebogen
vorne verjüngt 0.75 mm
20 Gauge / 0.9 mm
G-36955 20 Gauge / 0.9 mm



REINIGUNGSADAPTER

für dreh-trennbare Aufsätze
G-36604

TRENNBARE EINMAL-SCHEREN
AUF S. 218





CILIEN	101
BINDEHAUT	102
NAHT	103
HORNHAUT	104
FADEN	105
FIXIERUNG	109
IRIS	110
KAPSULORHEXIS	113
IOL	121
MUSKEL	126
VITREORETINAL	129
ARTERIEN	134
CHALAZION	135
DIEFFENBACH-KLEMMEN · TUCKKLEMMEN	136

G-18720 CILIENPINZETTE
n. HENRY
Branchen gerade
Spitze glatt, stumpf, rechteckig
Gesamtlänge 100 mm



G-18730 CILIENPINZETTE
n. GRADLE
Branchen gebogen
Spitze glatt, stumpf, rechteckig
Gesamtlänge 98 mm



G-18750 CILIENPINZETTE
n. BARRAQUER
leicht abgewinkelt
6.5 mm Fassfläche
Gesamtlänge 109 mm



G-18740 CILIENPINZETTE
n. BEER
3 mm Plattform
Spitze abgerundet 4.5 mm breit
Gesamtlänge 78 mm



G-18850 CILIEN- UND FREMDKÖRPERPINZETTE
n. SHAAF
Spitze mit Rille
gebogen und spitz
Fingergriff
Gesamtlänge 96 mm



G-31620 CILIEN- UND FADENPINZETTE
n. BARRAQUER
Spitze mit Rille, 7.0 mm Fassfläche
gebogen und spitz
Fingergriff
Gesamtlänge 112 mm



G-32740 CILIEN- UND FREMDKÖRPERPINZETTE
MODELL HAMBURG
Spitze verjüngt, fein
Gesamtlänge 90 mm



G-31230

BINDEHAUTPINZETTE
 MODELL KREFELD
 Standard
 chirurgisch, 1 x 2 Zähne
 Gesamtlänge 100 mm

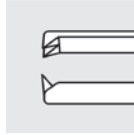

G-31235

BINDEHAUTPINZETTE
 MODELL FREIBURG
 fein
 chirurgisch, 1 x 2 Zähne
 Gesamtlänge 90 mm

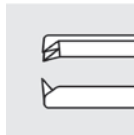

G-18847

BINDEHAUTPINZETTE
 n. KAUFMANN
 Standard
 chirurgisch, 1 x 2 Zähne
 5 mm Fadenplatte
 Gesamtlänge 75 mm

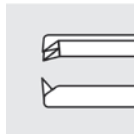

G-18810

BINDEHAUTPINZETTE
 n. DRAEGER
 1.2 mm breit
 2 Fixierstifte, atraumatisch
 Gesamtlänge 97 mm

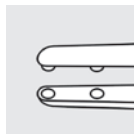

G-18848

BINDEHAUTPINZETTE
 n. FOERSTER
 fein
 chirurgisch, 1 x 2 Zähne
 Fingergriff
 Gesamtlänge 95 mm

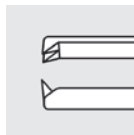



NAHTPINZETTE

n. CASTROVIEJO

chirurgisch, 1 x 2 Zähne

Fadenplatte 6 mm

Gesamtlänge 100 mm

- G-19001** 0.28 mm, Zähne 0.12 mm
- G-19005** 0.3 mm
- G-19010** 0.6 mm
- G-19015** 0.9 mm
- G-19020** 1.2 mm

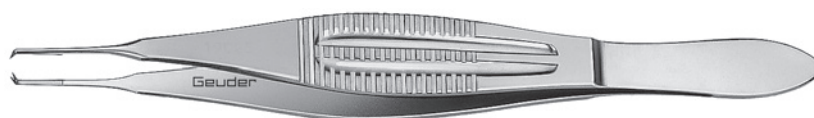
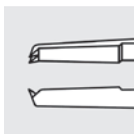

NAHTPINZETTE

n. CASTROVIEJO

neues Modell

chirurgisch, 1 x 2 Zähne

Fadenplatte 6 mm

Gesamtlänge 109 mm

- G-19022** 0.25 mm, Zähne 0.12 mm
- G-19023** 0.3 mm
- G-19024** 0.6 mm
- G-19025** 0.9 mm
- G-19026** 1.2 mm

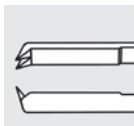

G-19008

NAHTPINZETTE

MODELL MÜNCHEN

chirurgisch, 1 x 2 Zähne, 0.35 mm

verjüngte Fadenplatte, 5.5 mm

Gesamtlänge 100 mm

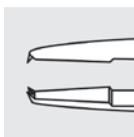

NAHTPINZETTE

MODELL ZÜRICH

fein

chirurgisch, 1 x 2 Zähne, 0.12 mm

Fadenplatte 5 mm

Gesamtlänge 75 mm

G-18965

gerade

G-18966

abgewinkelt

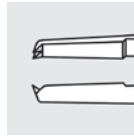

G-18950

KOLIBRIPINZETTE

chirurgisch, 1 x 2 Zähne, 0.12 mm

Fadenplatte 5 mm

Gesamtlänge 75 mm

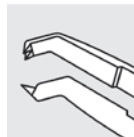

G-18960

MIKRO-KOLIBRIPINZETTE

fein

chirurgisch, 1 x 2 Zähne, 0.12 mm

Fadenplatte 5 mm

Gesamtlänge 77 mm

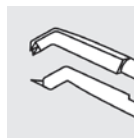

10

G-15134

MIKRO-KOLIBRIPINZETTE

extra fein

chirurgisch, 1 x 2 Zähne, 0.12 mm

Fadenplatte 4 mm

Gesamtlänge 76 mm

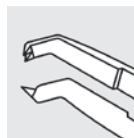

G-18975

FADENLÖSPINZETTE

n. BARRAQUER

sehr fein, spitz

Fadenplatte 4 mm

Gesamtlänge 77 mm

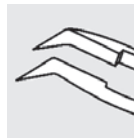

G-18972

KERATOPLASTIKPINZETTE

n. THOMAS NEUHANN

zum Nähen und Fixieren der Hornhaut

2 Zinken mit 1 x 2 Zähnen

Zinkenabstand 0.8 mm

Gesamtlänge 80 mm



G-18970

KERATOPLASTIKPINZETTE

n. REMKY

zwei Zinken mit 1 x 1 Zähnen, abgewinkelt
Zinkenabstand 1.7 mm
zum Nähen und Fixieren der Hornhaut
Gesamtlänge 80 mm



G-38623

DMEK KERATOPLASTIKPINZETTE

n. REMKY

modifiziert n. SZURMAN

zwei Zinken mit 1 x 1 Zähnen, gerade
Zinkenabstand 1.7 mm
Schaft 33 mm
zum Festhalten des Transplantats
während der Präparation
Gesamtlänge 89 mm

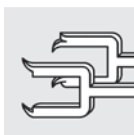

G-18940

ALLZWECKPINZETTE

n. PAUFIQUE

chirurgisch, 1 x 2 Zähne
6 mm Fadenplatte
Gesamtlänge 88 mm

Standard

G-18945

fein

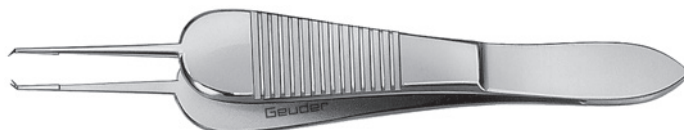
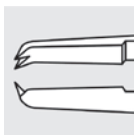

G-19045

FADENPINZETTE

n. PAUFIQUE

mit Fadenplatte

Gesamtlänge 88 mm

Standard, Fadenplatte 6 mm

G-19046

fein, Fadenplatte 5 mm

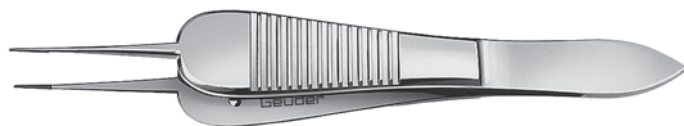
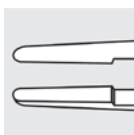

G-19030

FADENPINZETTE

MODELL TÜBINGEN

Branchen glatt, gerade
Fadenplatte 6 mm
Gesamtlänge 101 mm

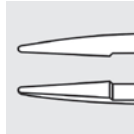

G-19040

FADENPINZETTE

MODELL TÜBINGEN

Branchen glatt, gebogen
Fadenplatte 6 mm
Gesamtlänge 99 mm

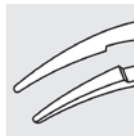

G-19035

FADENPINZETTE

MODELL TÜBINGEN

Branchen glatt, fein
Fadenplatte 4 mm
Gesamtlänge 84 mm

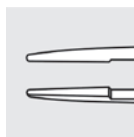

G-19034

FADENPINZETTE

MODELL BONN

Branchen glatt, extra fein
Fadenplatte 3 mm
Gesamtlänge 73 mm

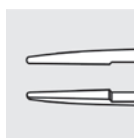

G-19032

FADENPINZETTE

abgewinkelt, 7.5 mm
Fadenplatte 6 mm
Gesamtlänge 99 mm

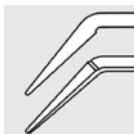

G-31625

FADENPINZETTE

n. DARDENNE
abgewinkelt, 6.5 mm
Fadenplatte 6 mm
runder Griff mit Führungsstift
Gesamtlänge 102 mm

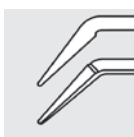

G-19038

FADENPINZETTE

n. BANGERTER
Fadenplatte 9.5 mm
Längsrille, V-förmig
Gesamtlänge 100 mm

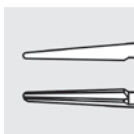
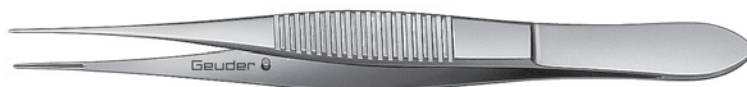

G-19048

FADENPINZETTE

Branchen gerieft
1 mm breit
Gesamtlänge 106 mm

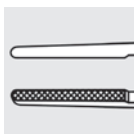

G-32947

HYBRID FADENPINZETTE

n. *HATTENBACH*
 abgewinkelt, für die Vorderkammer
 intraokular, Mikro-Fadenspitze 1.5 mm
 25 Gauge / 0.5 mm
 Gesamtlänge 98 mm

zur Verwendung in Kombination
 mit Hybrid Nadelhalter G-32949

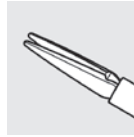

G-31623

FRAGMENTPINZETTE

n. *KELMAN-MCPHERSON*
 abgewinkelt, glatte Branchen
 Fassfläche 7.5 mm
 Gesamtlänge 100 mm

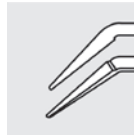

G-33941

FRAGMENTPINZETTE

n. *KELMAN-MCPHERSON*
 abgewinkelt, fein geriefte Branchen
 für femto-LASIK
 zur Lentikel-Extraktion bei SMILE
 Fassfläche 7.5 mm
 Gesamtlänge 100 mm

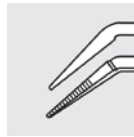

G-31622

FRAGMENTPINZETTE

n. *GASKIN*
 abgewinkelt
 mit Fadenplatte
 Fadenplatte 9 mm, Gesamtlänge 107 mm

G-31624

Fadenplatte 11 mm, Gesamtlänge 100 mm

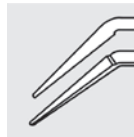

10

FADEN · IRISNAHT · FRAGMENT

G-37700 **JUWELIERPINZETTE**
StandardModell, gerade
Gesamtlänge 120 mm



G-37705 **JUWELIERPINZETTE**
fein, gerade
Gesamtlänge 115 mm



G-37710 **JUWELIERPINZETTE**
extra fein, gerade
Gesamtlänge 115 mm



G-19080 **FIXIERPINZETTE**
n. BARRAQUER
3er Reihe 1 x 2 Zähne
Fadenplatte 11 mm
Gesamtlänge 100 mm



G-19050 **FIXIERPINZETTE**
n. GRAEFE
4.5 mm breit
8 ineinandergreifende Zähne
Gesamtlänge 110 mm
ohne Sperre
G-19055 mit Sperre



G-19060 **FIXIERPINZETTE**
MODELL HEIDELBERG
3.5 mm breit
6 ineinandergreifende Zähne
Gesamtlänge 110 mm



AUGENPINZETTE

geriefte Branchen, anatomisch
Gesamtlänge 100 mm

- G-18780 0.5 mm
- G-18781 0.7 mm
- G-18782 1.0 mm
- G-18783 1.2 mm
- G-18784 1.4 mm

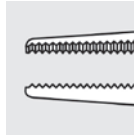

AUGENPINZETTE

chirurgisch, 1 x 2 Zähne
Gesamtlänge 100 mm

- G-18790 0.5 mm
- G-18791 0.7 mm
- G-18792 1.0 mm
- G-18793 1.2 mm
- G-18794 1.4 mm

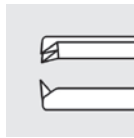

IRISPINZETTE

gerieft, fein, anatomisch
Gesamtlänge 73 mm

- G-18855 gerade
- G-18856 gebogen

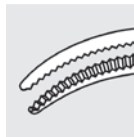

IRISPINZETTE

MODELL BONN

gerieft, extra fein, anatomisch
Gesamtlänge 73 mm

- G-18908 gerade
- G-18906 6 mm abgewinkelt
- G-18911 8 mm abgewinkelt

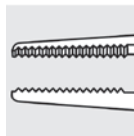

IRISPINZETTE

MODELL BONN

chirurgisch, 1 x 2 Zähne, 0.12 mm
extra fein
Gesamtlänge 73 mm

- G-18900 gerade
- G-18905 6 mm abgewinkelt
- G-18910 8 mm abgewinkelt

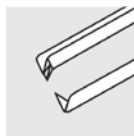

IRISPINZETTE

MODELL BONN

lang, gerade
chirurgisch, 1 x 2 Zähne, 0.12 mm
Gesamtlänge 102 mm

G-18845

extra fein

G-18890

fein, mit Fadenplatte 4.5 mm

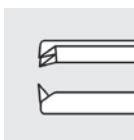

G-18840

IRISPINZETTE

SCHWEIZER MODELL

gebogen
chirurgisch, 1 x 2 Zähne
Gesamtlänge 100 mm

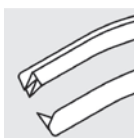

G-18860

IRISPINZETTE

MODELL HEIDELBERG

leicht gebogen
chirurgisch, 1 x 2 Zähne
Gesamtlänge 72 mm

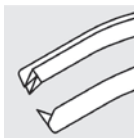

G-18870

IRISPINZETTE

MODELL HEIDELBERG

stark gebogen
chirurgisch, 1 x 2 Zähne
Gesamtlänge 70 mm

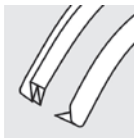

G-18857

IRISPINZETTE

gerade, fein
chirurgisch, 1 x 2 Zähne
Gesamtlänge 72 mm

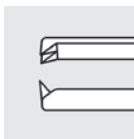

G-31953

IRISPINZETTE

gerade, grob
chirurgisch, 1 x 2 Zähne
Gesamtlänge 72 mm

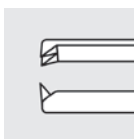

G-18846

IRISPINZETTE

MODELL HAMBURG

gerade, fein
chirurgisch, 1 x 2 Zähne
Gesamtlänge 103 mm

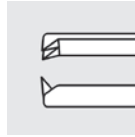

G-32240

IRISPINZETTE

SCHWEIZER MODELL

gerade, sehr fein
chirurgisch, 1 x 2 Zähne
Gesamtlänge 70 mm

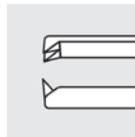

G-18880

IRISPINZETTE

n. HESS-ENGELKING

chirurgisch, 1 x 2 Zähne
Gesamtlänge 72 mm

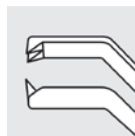

G-18897

IRISPINZETTE

n. ELZE

extra fein
chirurgisch, 1 x 2 Zähne
Gesamtlänge 78 mm

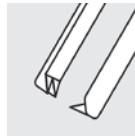

G-18913

IRISZÄNGCHEN

n. THOMAS NEUHANN

gebogenes Rohr
chirurgisch, 1 x 2 Zähne
23 Gauge / 0.6 mm
Gesamtlänge 95 mm

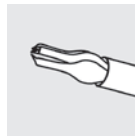

10

IRISFIXIERUNG

G-31307

KAPSULORHEXISPINZETTE

grob, mit Auflaufplatte
Spitze ineinandergreifend mikro-gerieft
Schaft 12 mm gerade
Gesamtlänge 103 mm

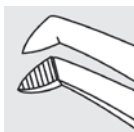

G-31308

KAPSULORHEXISPINZETTE

runder Griff mit Führungsstift
extra fein
Spitze ineinandergreifend mikro-gerieft
Schaft 13 mm gebogen
Gesamtlänge 105 mm

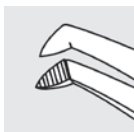

G-31300

KAPSULORHEXISPINZETTE

n. MASKET
fein, mit Auflaufplatte
Spitze ineinandergreifend mikro-gerieft
Schaft 12 mm gebogen
Gesamtlänge 103 mm

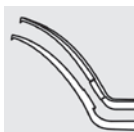

G-31304

KAPSULORHEXISPINZETTE

neues Modell, mit Führungsstift
extra fein
Spitze ineinandergreifend mikro-gerieft
Schaft 13 mm gebogen
Gesamtlänge 103 mm

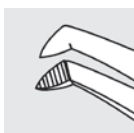

G-31301

KAPSULORHEXISPINZETTE

extra fein, ohne Riefen
mit glatten dreieckigen Fassflächen
Schaft 13 mm gebogen
Gesamtlänge 98 mm

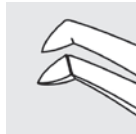

G-31305

KAPSULORHEXISPINZETTE

extra fein
Spitze ineinandergreifend mikro-gerieft
Schaft 13 mm gebogen
Gesamtlänge 98 mm

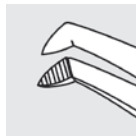

G-31303

KAPSULORHEXISPINZETTE

n. H.-R. KOCH
extra fein
Spitze ineinandergreifend mikro-gerieft
Schaft 13 mm gebogen
1 mm Maßeinteilungen von Spitze bis Beuge
Gesamtlänge 98 mm

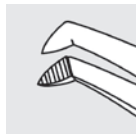

G-31299

KAPSULORHEXISPINZETTE

extra feines Maulteil, kurzer Griff
kreuzgerieft Fassflächen
Schaft 12 mm gerade
Gesamtlänge 83 mm

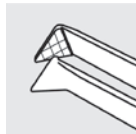

10

KAPSULORHEXIS



G-32926

**MICS DOUBLE CROSS ACTION
KAPSULORHEXISPINZETTE**

n. AUFFARTH

Spitze ineinandergreifend mikro-gerieft
Schaft 12 mm gebogen, abgewinkelt 130°
mit Overlap-System verhindert unbeabsichtigte
Iris-Erfassung
für 1.6 mm Inzisionen
Gesamtlänge 100 mm



G-32928

MICS KAPSULORHEXISZÄNGCHEN

n. INAMURA

Cross Action

Spitze ineinandergreifend mikro-gerieft
Schaft 10.5 mm gebogen Spitze bis Drehpunkt
abgewinkelt 130°
Gesamtlänge 103 mm

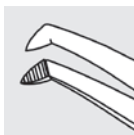

G-31306

MICS KAPSULORHEXISPINZETTE

n. KAMPIK

Schaft gebogen 22 Gauge / 0.7 mm
90° Zystotomspitze, Reverse Action
Gesamtlänge 93 mm

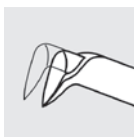

G-32935

MICS KAPSELZÄNGCHEN

n. H.-R. KOCH

kurzer Griff

Schaft gebogen 22 Gauge / 0.7 mm
Mikro-Fassflächen
Gesamtlänge 98 mm

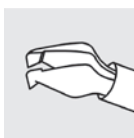

G-32938

MICS KAPSELZÄNGCHEN

n. H.-R. KOCH
 Schaft gebogen 22 Gauge / 0.7 mm
 Mikro-Fassflächen
 6 mm Griffstück aus Titan, blau
 Gesamtlänge 144 mm



G-32936

MIKROZÄNGCHEN

n. TOBIAS NEUHANN
 multifunktionale asymmetrische Spitze mit
 Fassfläche
 Schaft gerade 23 Gauge / 0.6 mm
 6 mm Griffstück aus Titan, blau
 Gesamtlänge 155 mm

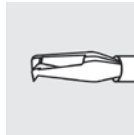

10

G-32937

MICS KAPSULORHEXISZÄNGCHEN

n. IKEDA
 Schaft gebogen 23 Gauge / 0.6 mm
 Mikro-Fassflächen
 6 mm Griffstück aus Titan, blau
 Gesamtlänge 144 mm



KAPSULORHEXISZÄNGCHEN

n. IKEDA
 austauschbare Spitze
 Schaft gebogen 23 Gauge / 0.6 mm
 Gesamtlänge 40 mm

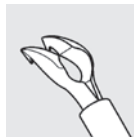

G-38244

aufgeraute Mikrofassflächen „Schnabel“

G-38244
 „Schnabel“

G-38242

aufgeraute Mikrofassflächen

G-38242

für Handgriff G-38240

G-38240

HANDGRIFF

MODELL JAPAN
 für Kapselscheren und -zängchen
 austauschbare Spitzen
 Titan, 6 mm
 Gesamtlänge 90 mm



G-32944

KAPSULORHEXISZÄNGCHEN

n. HATTENBACH

Schaft abgewinkelt 25 Gauge / 0.5 mm

Mikrofassflächen

Gesamtlänge 88 mm

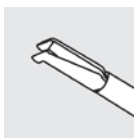

G-18805

DESCEMET-MEMBRAN-PINZETTE

n. TOBIAS NEUHANN

feine, stumpfe Fassflächen

mit Platte

Gesamtlänge 75 mm

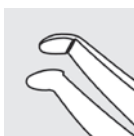

G-38624

DMEK PRÄPARATIONS-PINZETTE

n. SZURMAN

zum Ablösen der Descemetlamelle

mit glatten abgerundeten Haltebacken

zur schonenden Präparation des Spenderendothels

Gesamtlänge 75 mm

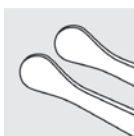

G-38628

DMEK TRANSPLANTAT PINZETTE

n. YÖRÜK

Atraumatisches Fassen und Ablösen der Descemetmembran

Fassbereich 6 mm

Gesamtlänge 77 mm

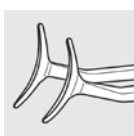

G-38634

DSAEK/DMEK RHEXISPINZETTE

n. GERTEN

für Descemetorhexis und Scraping

umgekehrte dreieckige Spitzen

zum Entfernen der DM von der

Empfänger-Hornhaut

Schaft gebogen 23 Gauge / 0.6 mm

Gesamtlänge 142 mm

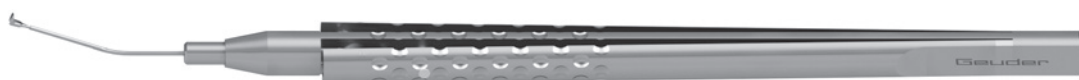
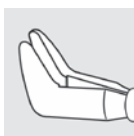



G-38603 DSAEK IMPLANTATIONSPINZETTE
 Schaft gebogen 13 mm mit Innenaussparung zur Vermeidung von Beschädigungen am Endotheltransplantat
 Fassflächen 1.5 mm gerieft
 Gesamtlänge 107 mm

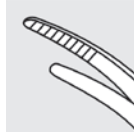

G-38606 DSAEK ZÄNGCHEN
n. THOMAS NEUHANN
 chirurgisch, 1 x 2 Zähne, 0.12 mm
 Schaft gebogen 21 Gauge / 0.8 mm
 zur Endotheltransplantation
 Gesamtlänge 97 mm



G-33428 FLAPORHEXISPINZETTE
n. PFÄFFL
 Spitzen kreuzgerieft 2.5 mm x 1.5 mm, oval
 zum Anheben von femto-LASIK-Flaps
 Gesamtlänge 103 mm

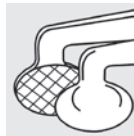

G-33429 FEMTO-LASIK FLAP-PINZETTE
n. KNORZ
 Fassfläche gebogen 3.25 mm, T-Form
 aufgeraut
 zum Greifen und Anheben von LASIK-Flaps
 Gesamtlänge 102 mm





G-31899 LASIK HORNHAUTFLAP PINZETTE

Branchen abgewinkelt 9 mm
Schaft stark poliert, rund und glatt
Gesamtlänge 108 mm

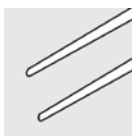

G-18914 LASIK HORNHAUTFLAP-PINZETTE

n. BURATTO
Branchen gebogen
kreuzgeriefte Scheiben, Durchmesser 0.8 mm
Gesamtlänge 100 mm

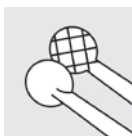

G-33960 LENTIKELZÄNGCHEN

n. RUPAL SHAH
Fassfläche gerieft 3.5 mm
Schaft gebogen 20 Gauge / 0.9 mm
zur Lentikel-Extraktion bei SMILE
6 mm Griffstück aus Titan, blau
Gesamtlänge 144 mm



G-33961 LENTIKELPINZETTE

Schaft 7.5 mm
mit feinen Riefen
kniegebogen
zur Lentikel-Extraktion bei SMILE
Gesamtlänge 99 mm

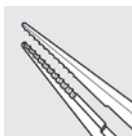



G-31518 NUCLEUS-SPREIZPINZETTE
 Cross Action
 Paddel/Schaufeldspitzen 3.0 mm aufgeraut
 zum Aufbrechen des Nukleus
 Gesamtlänge 112 mm

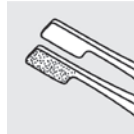

G-31519 NUCLEUS-SPREIZPINZETTE
 (Phaco Pre-Chopper)
n. AKAHOSHI
 Spitzen fein 4.5 mm, 1 mm Profil
 2.0 mm Cross Action
 zum Aufbrechen, Zerteilen und Rotieren
 des Nukleus
 Gesamtlänge 105 mm



10

NUKLEUSTEILER · NUKLEUS PRE-CHOPPER



G-31720 PRE-CHOPPER
n. AKAHOSHI
 für Mikroinzisionen, Schaft gerade
 Cross-Action
 runder Handgriff
 Gesamtlänge 125 mm



G-31722 HYBRID COMBO PRE-CHOPPER
n. AKAHOSHI
 für Mikroinzisionen, Schaft gerade
 Cross-Action
 runder Handgriff
 Tiplänge 5.3 mm
 Gesamtlänge 120 mm

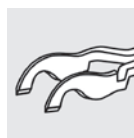



G-31724 UNIVERSAL PRE-CHOPPER
n. *AKAHOSHI*
für Mikroinzisionen, Schaft gerade
Cross-Action
runder Handgriff
Gesamtlänge 120 mm



G-33440 VORDERKAMMERPINZETTE
n. *VON BARSEWISCH*
extra fein
Schaft abgewinkelt 8.5 mm
Fassfläche 1.5 mm
Gesamtlänge 72 mm

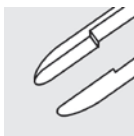

G-32165 IMPLANTATIONSPINZETTE
n. *FECHNER*
Schaft, glatt, gebogen
Gesamtlänge 80 mm

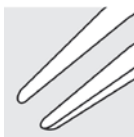

G-18935 IMPLANTATIONSPINZETTE
n. *DODEN*
gebogen
Schaft zum Halten feiner Linsen
Gesamtlänge 110 mm

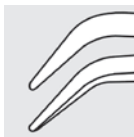



G-18930 **IMPLANTATIONSPINZETTE**
n. SHEPARD
 gebogen, scheibenförmige Spitze 1.4 mm
 Schaft zum Halten feiner Linsen
 Gesamtlänge 120 mm



G-31962 **IMPLANTATIONSPINZETTE**
n. T. KOHNEN
 mit Silikonschlauch-Ummantelung
 Schaft abgewinkelt 10 mm
 Gesamtlänge 107 mm

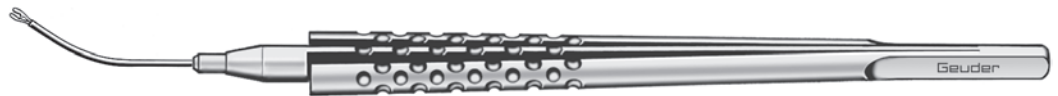
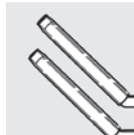

G-18918 **FASS- UND HALTEPINZETTE**
n. DICK
 für Artisan/Verisyse IOL
 mit Markierung für maximalen
 Linsenhalt und Stabilität
 Schaft gebogen 18 Gauge / 1.2 mm
 Gesamtlänge 143 mm

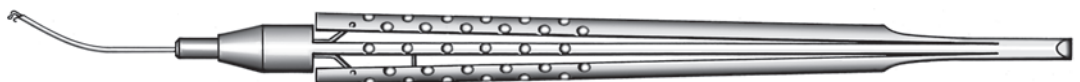

G-18919 **IOL HAPTİK EXPANDER**
n. DICK
 zur Enklavation Iris-fixierter IOLs
 Schaft gebogen 21 Gauge / 0.8 mm
 Gesamtlänge 140 mm

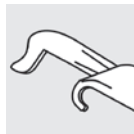

10

IOL IMPLANTATION · SILIKON-UMMANTELUNG



G-18944

IMPLANTATIONSPINZETTE

n. TOBIAS NEUHANN
zur retropupillaren Implantation
von Iris-Claw-IOL
Fassfläche 0.9 mm breit
Schaft gebogen 20 Gauge / 0.9 mm
Gesamtlänge 143 mm

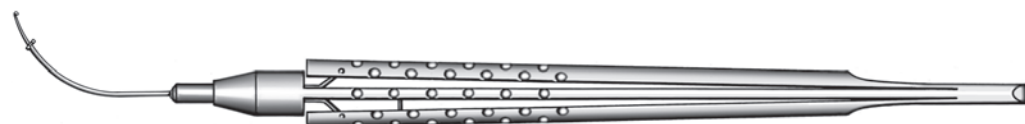
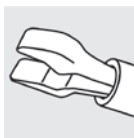

G-18928

IMPLANTATIONSPINZETTE

n. SEKUNDO
zur retropupillaren Implantation
von Iris-Claw-IOL
Schaft gebogen 20 Gauge / 0.9 mm
Linsenhalteplatte, 3-Punkt-Fixierung und
Führungsmarkierung zur IOL-Zentrierung
6 mm Griffstück aus Titan, blau
Gesamtlänge 143 mm

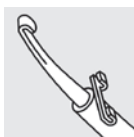

G-31902

FALTPINZETTE

zum Einsetzen faltbarer IOLs
Cross-Action
Maul konkav 6.5 mm
Gesamtlänge 103 mm



G-31903

FALTPINZETTE

n. SPALECK
zum Einsetzen faltbarer IOLs
aus Silikon oder Acryl
Schaft abgewinkelt, Maul konkav
Gesamtlänge 102 mm





G-31908 FALTPINZETTE
 zum einfachen Aufgreifen und Falten
 faltbarer IOLs aus Acryl
 Gesamtlänge 105 mm

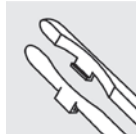

G-31994 VORFALTZÄNGCHEN
n. H.-R. KOCH
 für faltbare IOLs aus Silikon, Hydrogel
 oder Acryl
 Gesamtlänge 135 mm

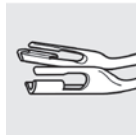

10

IOL FALTPINZETTE · IOL FASSPINZETTE



G-31905 FALTPINZETTE
n. H.-R. KOCH
 für faltbare 3-stückige IOLs
 Maul konkav 6.0 mm
 Gesamtlänge 92 mm



G-31901 FASSPINZETTE
 für faltbare IOLs
 Schaft stark poliert, rund und glatt
 Gesamtlänge 108 mm

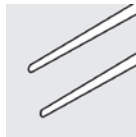

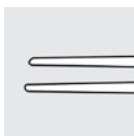

G-18941

FASSPINZETTE*n. STROBEL*für Pharmacia CeeOn Edge IOL
Gesamtlänge 110 mm

G-32823

EXPLANTATIONSPINZETTE

für weiche IOLs

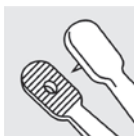
Paddelspitze 2.0 mm x 1.4 mm
mit ineinandergreifenden Riefen und
Führungsstift
Gesamtlänge 108 mm

G-32997

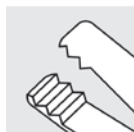
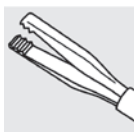
IOL-ZÄNGCHEN*n. SNYDER-OSHER*zum Halten der IOL während des Zerschneidens
im KapselsackMaul 2 mm lang mit geriefelter Spitze 0.5 mm
Schaft leicht gebogen 22 Gauge / 0.7 mm
Gesamtlänge 99 mm

G-18820

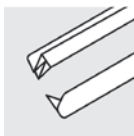
ZÜGELNAHTPINZETTE*n. REMKY*abgewinkelt
chirurgisch, 1 x 2 Zähne
Breite 0.8 mm
Gesamtlänge 109 mm

G-18800

ZÜGELNAHTPINZETTE

n. *ELSCHNIG*
Standard, gerade
chirurgisch, 1 x 2 Zähne
Gesamtlänge 110 mm

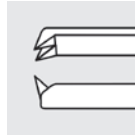

G-18795

ZÜGELNAHTPINZETTE

n. *ELSCHNIG*
fein, gerade
chirurgisch, 1 x 2 Zähne
Gesamtlänge 100 mm

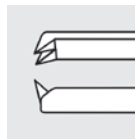

G-19105

ZÜGELNAHTPINZETTE

n. *LEYDHECKER*
gebogen, Spitzenbreite 0.8 mm
chirurgisch, 1 x 2 Zähne, 1.1 mm
Gesamtlänge 110 mm

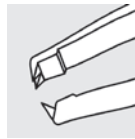

G-32335

ZÜGELNAHTPINZETTE

n. *CASTROVIEJO*
abgewinkelt, mit Fadenplatte
chirurgisch, 1 x 2 Zähne, 0.9 mm
Gesamtlänge 100 mm

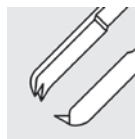

G-19112

MUSKELKLEMMER

n. *BANGERTER*
10 Zähne
selbsthaltend
Gesamtlänge 100 mm



VORLAGERUNGS-PINZETTE*n. SATTLER*

mit Sperre

Gesamtlänge 100 mm

G-19120

3 Zähne, Knöpfchen, rechts

G-19125

3 Zähne, Knöpfchen, links

**G-32350****NASENPINZETTE***n. TROELTSCH*

Spitzen gerieft

für endonasale Tränenwegsoperationen (DCR)

Gesamtlänge 150 mm

**G-19107****GÜRTELFADENPINZETTE***MODELL ESSEN*

stark gebogen

Fassfläche mit Doppelrille 3 mm

Gesamtlänge 104 mm

**G-33752****BANDSPREIZPINZETTE***n. WATZKE*zum Aufweiten von Silikon-
aufsätzen

Cross-Action-Griff

Spitze gerieft

Gesamtlänge 115 mm

**G-33434****FASSPINZETTE***n. PFENNIGWERTH*

für Vitrektomiellinsen

gebogen, mit konkaven Linsenhaltern

Gesamtlänge 110 mm

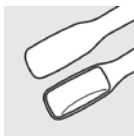

G-33439

EINFÜHRUNGSPINZETTE

für Skleranägel
 Cross-Action-Griff, Branchen abgewinkelt
 zum sicheren Halten von Skleranägeln beim
 Einführen und Herausziehen
 Gesamtlänge 105 mm

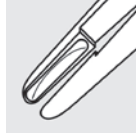

G-31570

EINFÜHRUNGSPINZETTE

für Skleranägel
 zum sicheren Halten von Skleranägeln beim
 Einführen und Herausziehen
 Gesamtlänge 100 mm

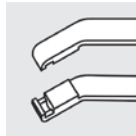

10

RETINAL (SKLERANÄGEL, NETZHAUTNÄGEL)

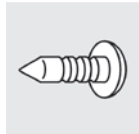

G-33432
SKLERANAGEL
 gerieft
 20 Gauge / 0.9 mm

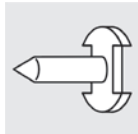

G-33436
SKLERANAGEL
 zum Festnähen auf der Sklera
 20 Gauge / 0.9 mm

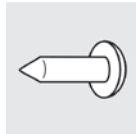

G-33435
SKLERANAGEL
 20 Gauge / 0.9 mm

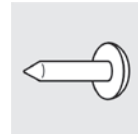

G-33441
SKLERANAGEL
 23 Gauge / 0.6 mm

G-33438

POSITIONSZÄNGCHEN

für Netzhautnagel n. HEIMANN G-33437T
 Gesamtlänge 100 mm

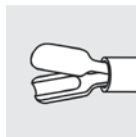

G-33437T

NETZHAUTNAGEL

n. HEIMANN
 Titan
 - für die einmalige Anwendung -

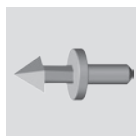

G-37420 TROKAR-VERSCHLUSSPINZETTE

n. BARTZ-SCHMIDT
mit Bulbus-Fixierfunktion
Gesamtlänge 72 mm

**G-37430 FASSPINZETTE**

für Trokarsysteme mit Rille
Gesamtlänge 110 mm

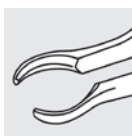
**G-33831 VITREKTOMIE-ZÄNGCHEN**

n. REIMANN
zur Entfernung von Fremdkörpern
mit Permanentmagnet und 3 Zinken
Schaft gerade 14 Gauge / 2.1 mm
Schaftlänge 35 mm
Gesamtlänge 138 mm

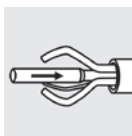

20 GAUGE

VITREKTOMIE-ZÄNGCHEN

20 Gauge / 0.9 mm
 6 mm und 8 mm Durchmesser Griffstücke
 Titan, blau
 Gesamtlänge 155 mm

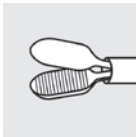
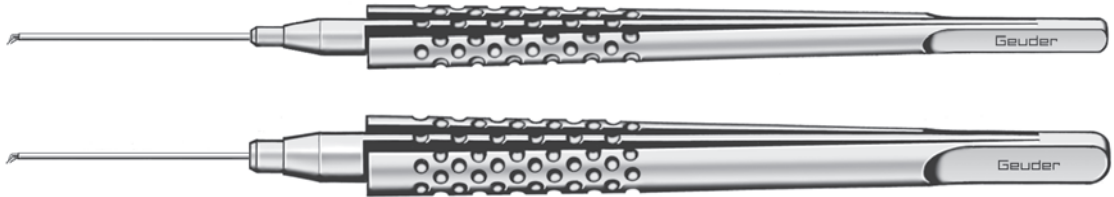

gerade
 Fassflächen gerieft
G-36202 6 mm Griffstück

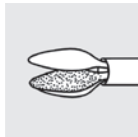

gerade
 Fassflächen angeraut
G-36206 6 mm Griffstück
G-36208 8 mm Griffstück

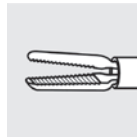

gerade „Krokodil“
 Fassflächen gerieft
G-36256 6 mm Griffstück
G-36258 8 mm Griffstück

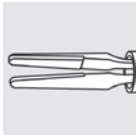

gerade, Fassflächen
 silikonbeschichtet
G-36212 6 mm Griffstück
G-36214 8 mm Griffstück

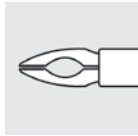

n. TANO
 gerade, Fassflächen gerieft
G-36356 6 mm Griffstück
G-36358 8 mm Griffstück

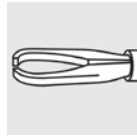

n. A. MUELLER
 für retinale Gefäße /
 Sheatotomy
G-36332 6 mm Griffstück

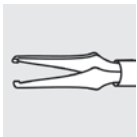

gerade
 Fassflächen an den Spitzen
G-36216 6 mm Griffstück
G-36218 8 mm Griffstück



90° abgewinkelt
 Fassflächen spitz
G-36276 6 mm Griffstück
G-36278 8 mm Griffstück

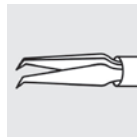

n. NAITO
 ILM
G-36316 6 mm Griffstück
G-36318 8 mm Griffstück

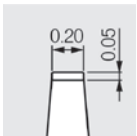
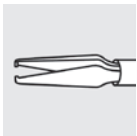

gerade
 endgripping extra fein
 0.2 mm x 0.05 mm
G-36292 6 mm Griffstück
G-36294 8 mm Griffstück

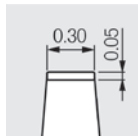
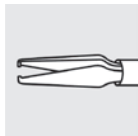

gerade
 endgripping extra fein
 0.3 mm x 0.05 mm
G-36296 6 mm Griffstück
G-36298 8 mm Griffstück

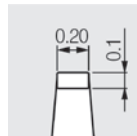
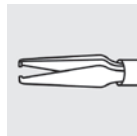

gerade
 endgripping fein
 0.2 mm x 0.1 mm
G-36302 6 mm Griffstück
G-36304 8 mm Griffstück

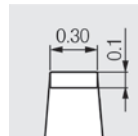
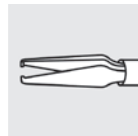

gerade
 endgripping
 0.3 mm x 0.1 mm
G-36306 6 mm Griffstück
G-36308 8 mm Griffstück

10 VITREORETINAL 20 GAUGE

20 GAUGE

VITREKTOMIE-ZÄNGCHEN

20 Gauge / 0.9 mm
6 mm und 8 mm Durchmesser Griffstücke
Titan, blau
Gesamtlänge 155 mm

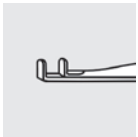
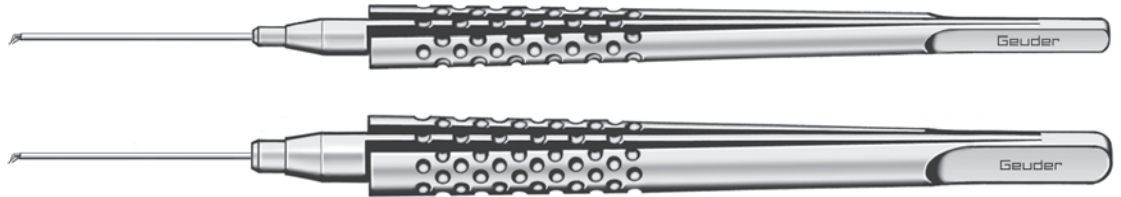

90° abgewinkelt
Membran-Peeler
G-36226 6 mm Griffstück

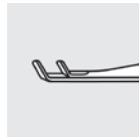

45° abgewinkelt
Membran-Peeler
G-36232 6 mm Griffstück

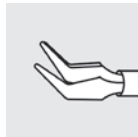

45° abgewinkelt
G-36222 6 mm Griffstück

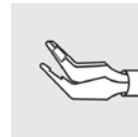

Membran-Peeler-Spitzen
G-36252 6 mm Griffstück
G-36254 8 mm Griffstück



gebogen
Membran-Dissektor
G-36266 6 mm Griffstück

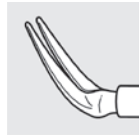

45° abgewinkelt
Membran-Dissektor
G-36272 6 mm Griffstück

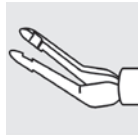

45° abgewinkelt
horizontal subretinal
G-36236 6 mm Griffstück



45° abgewinkelt
vertikale Spitzen, subretinal
G-36246 6 mm Griffstück
G-36248 8 mm Griffstück



abgewinkelt, extra fein
3.0 mm Fassflächen
G-36336 6 mm Griffstück

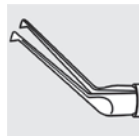

abgewinkelt, extra fein
4.5 mm Fassflächen
G-36326 6 mm Griffstück
G-36328 8 mm Griffstück

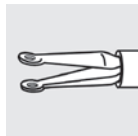

gerade
ringförmige Fassflächen
G-36242 6 mm Griffstück

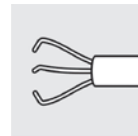

Fremdkörper-Pinzette
G-36262 6 mm Griffstück
G-36264 8 mm Griffstück

23 GAUGE

VITREKTOMIE-ZÄNGCHEN

23 Gauge / 0.6 mm
 6 mm und 8 mm Durchmesser Griffstücke
 Titan, blau
 Gesamtlänge 155 mm

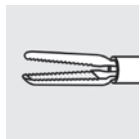
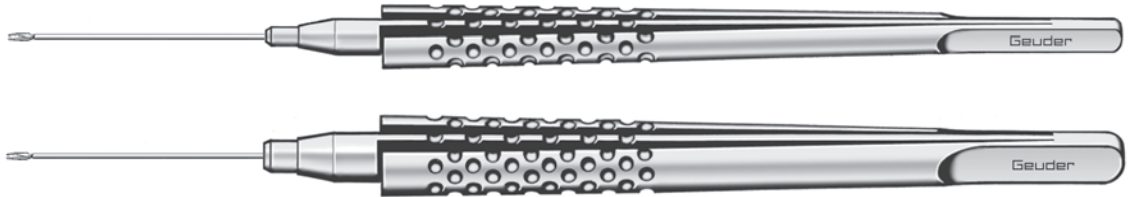

gerade
 geriefte „Krokodil“ Fassflächen

G-36342 6 mm Griffstück
G-36344 8 mm Griffstück

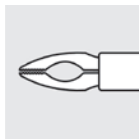

n. TANO
 gerade, geriefte Fassflächen

G-36362 6 mm Griffstück
G-36364 8 mm Griffstück

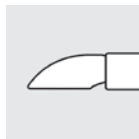

gerade
 endgripping, extra fein
 0.2 mm x 0.05 mm

G-36282 6 mm Griffstück
G-36284 8 mm Griffstück

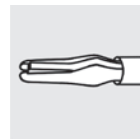
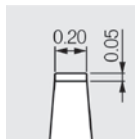

gerade
 Fassflächen an Spitzen

G-36286 6 mm Griffstück
G-36288 8 mm Griffstück

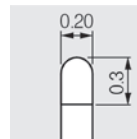

10

25 GAUGE

VITREKTOMIE-ZÄNGCHEN

25 Gauge / 0.5 mm
 6 mm und 8 mm Durchmesser Griffstücke
 Titan, blau
 Gesamtlänge 155 mm

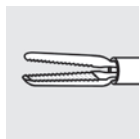

gerade
 geriefte „Krokodil“ Fassflächen

G-36322 6 mm Griffstück
G-36324 8 mm Griffstück

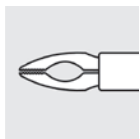

n. TANO
 gerade, geriefte Fassflächen

G-36366 6 mm Griffstück
G-36368 8 mm Griffstück

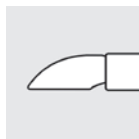

gerade
 endgripping, extra fein
 0.2 mm x 0.05 mm

G-36312 6 mm Griffstück
G-36314 8 mm Griffstück

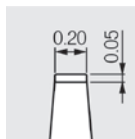

VITREORETINAL 23 & 25 GAUGE

ERGOLINE

ERGOLINE ZÄNGCHEN

360° drehbare und trennbare Aufsätze
Gesamtlänge 55 mm
für Ergoline Handgriffe 6 und 8 mm Durchmesser

ERGOLINE HANDGRIFF

für Ergoline Zängchen
Titan, blau
G-36600 6 mm Griffstück
G-36601 8 mm Griffstück

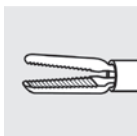

ERGOLINE ZÄNGCHEN
gerade
geriefte „Krokodil“ Fassflächen
G-36655 20 Gauge / 0.9 mm
G-36740 23 Gauge / 0.6 mm
G-36720 25 Gauge / 0.5 mm

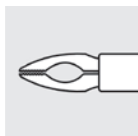

ERGOLINE ZÄNGCHEN
n. TANO
gerade, geriefte Fassflächen
G-36755 20 Gauge / 0.9 mm
G-36765 23 Gauge / 0.6 mm

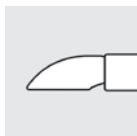

ERGOLINE ILM ZÄNGCHEN
n. NAITO
G-36715 20 Gauge / 0.9 mm

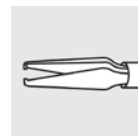
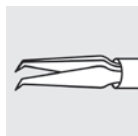

ERGOLINE ZÄNGCHEN
endgripping
extra fein 0.2 mm x 0.05 mm
G-36690 20 Gauge / 0.9 mm
G-36680 23 Gauge / 0.6 mm
G-36710 25 Gauge / 0.5 mm

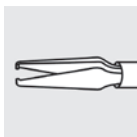
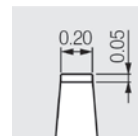

ERGOLINE ZÄNGCHEN
endgripping
extra fein 0.3 mm x 0.05 mm
G-36695 20 Gauge / 0.9 mm

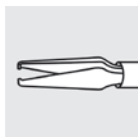
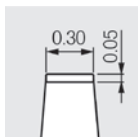

ERGOLINE ZÄNGCHEN
endgripping
fein 0.2 mm x 0.1 mm
G-36700 20 Gauge / 0.9 mm

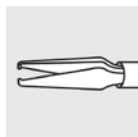
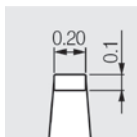

ERGOLINE ZÄNGCHEN
endgripping
fein 0.3 mm x 0.1 mm
G-36705 20 Gauge / 0.9 mm

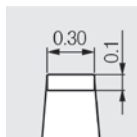

TRENNBARE EINMAL-ZÄNGCHEN
AUF S. 219



G-18680 **CHALAZIONPINZETTE**
n. LAMBERT
 rund, Innendurchmesser 9 mm
 untere Platte geschlossen, obere gefensterter
 Gesamtlänge 92 mm



G-18670 **CHALAZIONPINZETTE**
n. AYER
 rund, Innendurchmesser 8 mm
 vorne ineinandergreifend
 untere Platte geschlossen, obere gefensterter
 Gesamtlänge 90 mm



CHALAZIONPINZETTE
n. DESMARRÉS
 oval
 untere Platte geschlossen, obere gefensterter

G-18685 20 mm, Gesamtlänge 88 mm
G-18690 25 mm, Gesamtlänge 90 mm
G-18695 31 mm, Gesamtlänge 95 mm



G-18700 **CHALAZIONPINZETTE**
n. CAUER
 oval, Innendurchmesser 13 mm x 11 mm
 vorne ineinandergreifend und gerieft
 geschlossene und gefensterter Platte
 Gesamtlänge 99 mm



G-18710 **CHALAZIONPINZETTE**
n. LORDAN
 dreieckig, 13 mm x 8 mm Innendurchmesser
 untere Platte geschlossen, obere gefensterter
 Gesamtlänge 95 mm



G-18715 **PTOSISKLEMME**
n. BERKE
 22 mm lang, Fassflächen mit Längsrillen
 mit Sperre
 Gesamtlänge 110 mm



ARTERIENKLEMMERn. *HARTMANN*

anatomisch, gerieft

Maul 18 mm

Gesamtlänge 100 mm

G-18170

gerade

G-18171

gebogen

**ARTERIENKLEMMER**n. *HALSTEAD*

anatomisch, gerieft

Maul 25 mm

Gesamtlänge 125 mm

G-18180

gerade

G-18181

gebogen

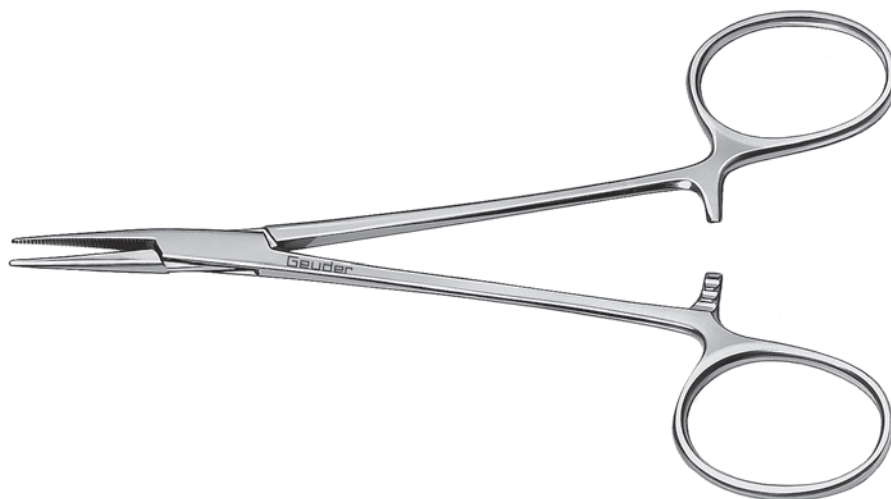
**ARTERIENKLEMMER**n. *HALSTEAD*

chirurgisch, 1 x 2 Zähne

gerieft, Maul 25 mm

Gesamtlänge 125 mm

G-18185

gerade

G-18182

gebogen





G-18160 TUCHKLEMME
n. BACKHAUS
Gesamtlänge 90 mm



G-33200 TUCHKLEMME
n. SCHAEDEL
Gesamtlänge 90 mm



G-18190 DIEFFENBACH-KLEMME
gerade, Gesamtlänge 35 mm



G-18195 DIEFFENBACH-KLEMME
gebogen, Gesamtlänge 35 mm



G-31420 DIEFFENBACH-KLEMME
gerade, Gesamtlänge 50 mm



G-31415 DIEFFENBACH-KLEMME
gebogen, Gesamtlänge 50 mm



G-18197 FADENKLEMME
besonders fein,
Gesamtlänge 30 mm

NADEL- UND KLINGENHALTER



NADELHALTER

n. BARRAQUER

Maul fein 10 mm lang
Spitze 0.8 x 0.55 mm
Gesamtlänge 120 mm
gebogen, ohne Sperre
gebogen, mit Sperre

G-17500
G-17501



NADELHALTER

n. BARRAQUER

Maul fein 10 mm lang
Spitze 0.8 x 0.45 mm
Gesamtlänge 120 mm
gebogen, ohne Sperre
gebogen, mit Sperre

G-17505
G-17506



NADELHALTER

n. JACOBI

Maul sehr fein 5 mm lang
Spitze 1.0 x 0.5 mm
Gesamtlänge 115 mm
gerade, ohne Sperre
gerade, mit Sperre

G-17451
G-17453

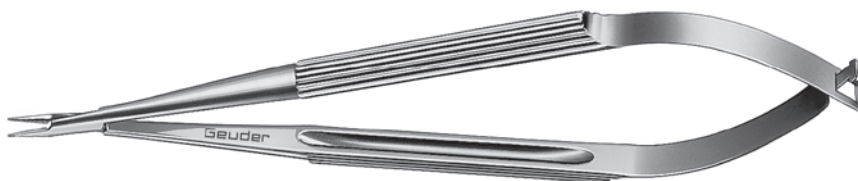

NADELHALTER

n. JACOBI

Maul sehr fein 5 mm lang
Spitze 1.0 x 0.5 mm
Gesamtlänge 115 mm
gebogen, ohne Sperre
gebogen, mit Sperre

G-17450
G-17452



NADELHALTER

n. BARRAQUER

Maul sehr fein 7.5 mm lang
Spitze 0.6 x 0.3 mm
Gesamtlänge 105 mm
gerade, ohne Sperre
gerade, mit Sperre

G-17461
G-17463



NADELHALTER

n. BARRAQUER

Maul sehr fein 7.5 mm lang
Spitze 0.6 x 0.3 mm
Gesamtlänge 105 mm
gebogen, ohne Sperre
gebogen, mit Sperre

G-17460
G-17462



NADELHALTER

n. BARRAQUER-TROUTMAN

Maul sehr fein 10 mm lang
Spitze 0.8 x 0.6 mm
Griff 6 mm Durchmesser
Gesamtlänge 100 mm

G-32260

gerade, ohne Sperre

G-32261

gerade, mit Sperre



NADELHALTER

n. BARRAQUER-TROUTMAN

Maul sehr fein 10 mm lang
Spitze 0.8 x 0.6 mm
Griff 6 mm Durchmesser
Gesamtlänge 100 mm

G-17535

gebogen, ohne Sperre

G-17530

gebogen, mit Sperre



NADELHALTER

n. BARRAQUER

Maul fein 11 mm lang
Spitze 0.9 x 0.8 mm
Griff 8 mm Durchmesser
Gesamtlänge 140 mm

G-17510

gebogen, ohne Sperre

G-17511

gebogen, mit Sperre



NADELHALTER

n. BARRAQUER

Maul sehr fein 11 mm lang
Spitze 0.9 x 0.55 mm
Griff 8 mm Durchmesser
Gesamtlänge 140 mm

G-17515

gebogen, ohne Sperre

G-17516

gebogen, mit Sperre





NADELHALTER

n. BARRAQUER

Maul fein 11 mm lang

Spitze 1.1 x 0.75 mm

Griff 10 mm Durchmesser

Gesamtlänge 140 mm

gebogen, ohne Sperre

G-17520

G-17525

gebogen, mit Sperre

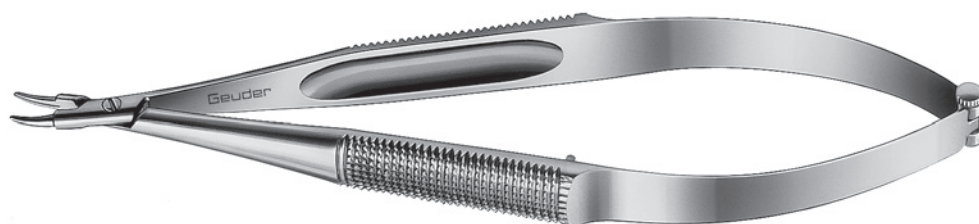

G-32315

NADELHALTER

n. BARRAQUER

gebogen, ohne Sperre

Maul Standard 8 mm lang

Spitze 1.2 x 0.8 mm

Originalmodell mit Längsrille

Griff 10 mm Durchmesser

Gesamtlänge 130 mm

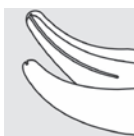

NADELHALTER

n. BARRAQUER

Maul Standard 12 mm lang

Spitze 1.6 x 1.0 mm

Griff 10 mm Durchmesser

Gesamtlänge 140 mm

gebogen, ohne Sperre

G-32320

G-32321

gebogen, mit Sperre

NADELHALTER

n. CASTROVIEJO

kurzes Modell

Maul sehr fein 9 mm lang

Spitze 0.9 x 0.55 mm

Gesamtlänge 90 mm

G-17545

gerade, ohne Sperre

G-17540

gerade, mit Sperre



NADELHALTER

n. CASTROVIEJO

Maul fein 10.5 mm lang

Spitze 1.5 x 0.8 mm

Gesamtlänge 140 mm

G-17560

gerade, ohne Sperre

G-17565

gerade, mit Sperre



NADELHALTER

n. CASTROVIEJO

Maul fein 10.5 mm lang

Spitze 1.5 x 0.8 mm

Gesamtlänge 140 mm

G-17570

gebogen, ohne Sperre

G-17575

gebogen, mit Sperre

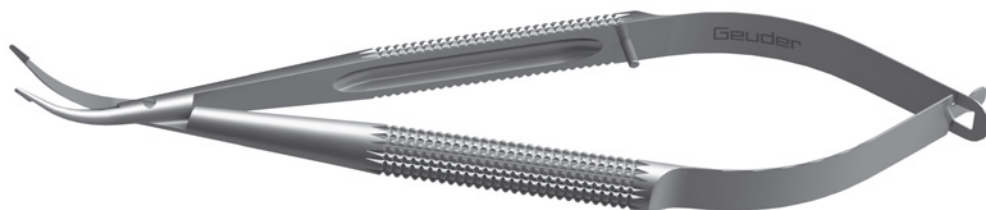

NADELHALTER MIT SCHNEIDEFUNKTION

Blätter gebogen, 12 mm, mit 3 mm Nadelhalter und Fadenplatte zum Halten und Schneiden von feinem Nahtmaterial und Setzen von Nähten
Gesamtlänge 125 mm
ohne Sperre
mit Sperre

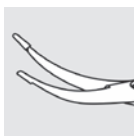

G-17440
G-17441



HYBRID NADELHALTER

n. HATTENBACH
abgewinkelt, für die Vorderkammer
25 Gauge / 0.5 mm
Gesamtlänge 90 mm

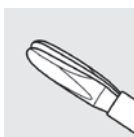

G-32949

zur Verwendung in Kombination mit G-34947



NADELHALTER

n. KALT
Standardmaul
gerieft, mit Längsrille
Daumenauflage und -sperre
Gesamtlänge 135 mm
gerade, kreuzgerieftes Maul
gebogen, kreuzgerieftes Maul

G-17610
G-17615



NADELHALTER

n. ARRUGA

Maul grob 14 mm

Daumenauflage und -sperre

Gesamtlänge 140 mm

G-17640

gerade, glattes Maul

G-17645

gebogen, glattes Maul

G-17660

NADELHALTER

MODELL HEIDELBERG

gerade

Maul grob 14 mm

mit Ratschensperre

Gesamtlänge 125 mm



G-17650

NADELHALTER

n. BOYNTON

gerade

mit Ratschensperre

Gesamtlänge 120 mm



G-17665

NADELHALTER

n. V

gerade

Maul grob 13 mm

Spitze 1.3 x 1.5 mm

Gesamtlänge 100 mm

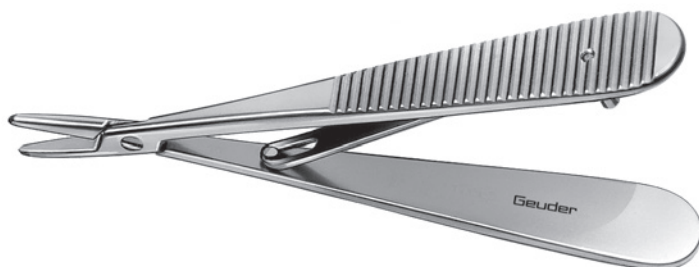

G-19270 RASIERKLINGENHALTER

n. BARRAQUER
Griff flach
Gesamtlänge 110 mm



G-19320 RASIERKLINGENHALTER

n. CASTROVIEJO
Griff rund 6 mm
Gesamtlänge 120 mm



G-19330 RASIERKLINGENHALTER

n. TROUTMAN
gerade
Griff rund 6 mm
Gesamtlänge 95 mm



G-19300 RASIERKLINGEN

VPE 10 Stück



G-18150 HALTER FÜR SAUGSTREIFEN

gerieft
zur Sicherung steriler Saugkeile (G-18127)
Gesamtlänge 175 mm

MANIPULATOREN, CHOPPER FIXIERRINGE, HAKEN SPATEL, SCHLINGEN



FIXIERRINGE.....	149
NUKLEUSSPALTER.....	151
LINSENKERNROTIERER & NUKLEUS MANIPULATOREN.....	155
IRISHÄKCHEN.....	157
KERNFRAGMENTATIONSSPATEL.....	158
KAPSELPOLIERER.....	160
STARSCHLINGEN.....	161
ORBITALSPATEL.....	162
CYCLODIALYSE SPATEL.....	164
IRISSPATEL.....	165
FEMTO-LASIK MANIPULATOREN.....	169
SCHIELHAKEN.....	173
MEMBRANSPATEL UND PEELER.....	175



G-37440 **BULBUS-HALTERING**
n. HATTENBACH
für die transkonjunktivale PPV
Innendurchmesser 12 mm



G-33755 **FIXIERRING**
n. THORNTON
Innendurchmesser 16 mm
12 Zähne, atraumatisch



G-31490 **CLEAR-CORNEA-INCISION FIXIERRING**
n. FINE-THORNTON
für Clear Cornea und refraktive Eingriffe
Innendurchmesser 16 mm, Öffnung 10 mm
12 Zähne, atraumatisch



G-31491 **CLEAR-CORNEA-INCISION FIXIERRING**
n. FINE-THORNTON
für Clear Cornea und refraktive Eingriffe
Innendurchmesser 13 mm, Öffnung 10 mm
9 Zähne, atraumatisch





G-33757 **CLEAR-CORNEA-INCISION FIXIERRING**
n. FINE-THORNTON
 für Clear Cornea und refraktive Eingriffe
 schwenkbarer Griff
 Innendurchmesser 16 mm, Öffnung 10 mm
 12 Zähne, atraumatisch



G-33758 **CLEAR-CORNEA-INCISION FIXIERRING**
n. FINE-THORNTON
 für Clear Cornea und refraktive Eingriffe
 schwenkbarer Griff
 Innendurchmesser 13 mm, Öffnung 10 mm
 9 Zähne, atraumatisch



G-33759 **FIXIERRING**
n. FINE-THORNTON
 für Clear Cornea und refraktive Eingriffe
 schwenkbarer Griff
 Innendurchmesser 13 mm, Öffnung 10 mm
 9 Zähne, atraumatisch



G-37425 **FIXIER-, HALTE- UND MESSINSTRUMENT**
 für Trokarsysteme, Radius 3.5 mm



SKLERA FIXIERRING
n. FLIERINGA

G-15065	15 mm
G-15070	16 mm
G-15075	17 mm
G-15080	18 mm
G-15085	19 mm
G-15090	20 mm

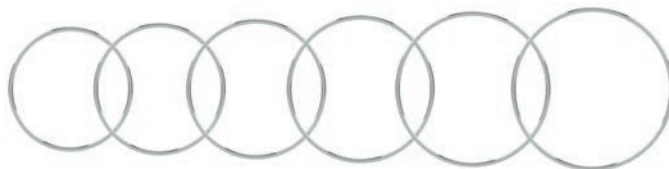

G-32505

KERNSPALTER

n. THOMAS NEUHANN
für vertikale Chop-Techniken
Spitze 0.5 mm breit, fein
Gesamtlänge 108 mm



G-31500

NUKLEUSSPALTER

n. MIYOSHI
Spitze 1 mm, Innenkante 0.6 mm
Gesamtlänge 104 mm

universell

G-31501

für die linke Hand

G-31502

für die rechte Hand

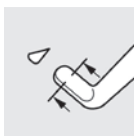

universell
G-31500

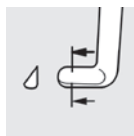

linke Hand
G-31501



rechte Hand
G-31502

G-31504

NUKLEUSSPALTER

n. VÖLCKER
für enge Pupillen
mit Außenkerbe um die Iris beiseite zu schieben
Innenkante 1.5 mm
Gesamtlänge 104 mm

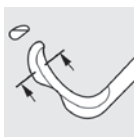

G-31503

NUKLEUSSPALTER

n. ZIRM
Innenkante 1.5 mm
Gesamtlänge 104 mm

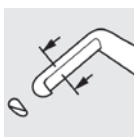

G-32500

CHOPPER

n. TOBIAS NEUHANN
paddelförmiger Nukleusspalter
Spitze 0.5 mm breit
Gesamtlänge 108 mm



Seitenansicht

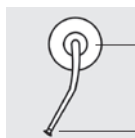

Vorderansicht

G-32282

KARATE PHAKO CHOPPER

n. AGARWAL
Spitze 0.9 mm lang
Innenkante 0.6 mm
Gesamtlänge 104 mm



12

NUKLEUSSPALTER

n. HAEFLIGER
zum Spalten, Choppern und Bewegen der Linsen
Spitze 1.0 mm, dreieckig
Häkchen, innen scharf, 0.7 mm
Gesamtlänge 104 mm



G-31505

für die rechte Hand

G-31506

für die linke Hand



G-31507

NUKLEUSSPALTER

n. NAGAHARA
für horizontale Chop-Techniken
Spitze 1.5 mm
Innenkante 0.9 mm
Gesamtlänge 98 mm

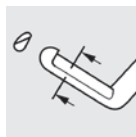

G-32501

LINSENKERNROTIERER

n. THOMAS NEUHANN und
CHOPPER

N. TOBIAS NEUHANN

Doppelinstrument aus horizontalem
Y-förmigen Linsenkernelrotierer und
paddelförmigem Nucleusspalter
Gesamtlänge 119 mm

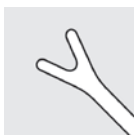

wie G-32160



wie G-32500

G-32168

SPATEL

n. THOMAS NEUHANN und
NUKLEUSSPALTER

n. NAGAHARA

Doppelinstrument aus 0.5 mm breitem
Phako-Spatel und horizontalem Phako-Chopper
Gesamtlänge 116 mm



wie G-16189

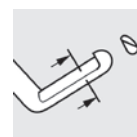

wie G-31507

G-32161

**LINSENKERNROTIERER UND
KERNSPALTER**

n. THOMAS NEUHANN

Doppelinstrument aus horizontalem
Y-förmigen Linsenkernelrotierer und
vertikalem Phako-Chopper
Gesamtlänge 117 mm

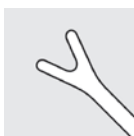

wie G-32160



wie G-32505

G-32164

SPATEL UND KERNSPALTER

n. THOMAS NEUHANN

Doppelinstrument aus 0.5 mm breitem
Phako-Spatel und vertikalem Phako-Chopper
Gesamtlänge 125 mm

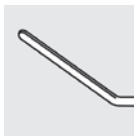

wie G-16189



wie G-32505

G-32162

IRISHÄKCHEN UND KERNSPALTER

n. THOMAS NEUHANN

Doppelinstrument aus Push-Pull Irishäkchen
und vertikalem Phako-Chopper n. NEUHANN
Gesamtlänge 120 mm

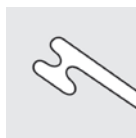

wie G-16175



wie G-32505

G-32169

IRISHÄKCHEN UND KERNSPALTER

n. T. KOHNEN

Doppelinstrument aus
Push-Pull Irishäkchen und horizontalem
Chopper n. NAGAHARA
Gesamtlänge 114 mm



wie G-16175

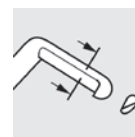

wie G-31507

G-16181

MICROFINGER

n. LIEBERMANN

Nucleus Manipulator
Microfinger 1.5 mm, gebogen
Gesamtlänge 103 mm



G-16182

für die rechte Hand
für die linke Hand

G-31727

NUKLEUS MANIPULATOR

n. AKAHOSHI

zum Bewegen und Halten des Linsenkerns
bei Verwendung mit dem Pre-Chopper
kugelförmige Spitze, 0.5 mm
1.8 mm abgewinkelt
Gesamtlänge 100 mm



G-16185

**NUCLEUS MANIPULATOR UND
KAPSELPOLIERER**

n. DRYSDALE

zum Bewegen, Rotieren und Spalten
des Linsenkerns

Spitze paddelförmig, 1.0 mm x 1.5 mm
Gesamtlänge 100 mm



G-32160

LINSEKERNROTIERER

n. THOMAS NEUHANN

horizontaler Y-förmiger Rotierer
und Manipulator

Spitze 0.15 mm Durchmesser
Gesamtlänge 104 mm

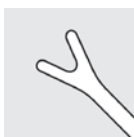

G-32034

LINSEXTRAKTIONSHÄKCHEN

n. HENNIG / FRIEDRICH

(Hefri Häkchen)

Gesamtlänge 105 mm



G-32550

POSITIONSHÄKCHEN

MODELL MAINZ

gerade

Spitze 0.15 mm Durchmesser

Gesamtlänge 114 mm



G-32556

POSITIONSHÄKCHEN

MODELL MAINZ

gebogen

Spitze 0.15 mm Durchmesser

Gesamtlänge 109 mm





POSITIONSHÄKCHEN

n. JACOBI
gebogen
Gesamtlänge 99 mm
für 0.3 mm IOL-Loch
G-16160
G-16161 für 0.2 mm IOL-Loch



POSITIONSHÄKCHEN
n. SINSKEY
für 0.2 mm IOL-Loch
10 mm abgewinkelter Schaft
Gesamtlänge 103 mm
flacher Griff
G-16166
G-16167 runder Griff



G-32557 **LINSENBÜGELMANIPULATOR**
MODELL BREMEN
Y-Häkchen, vertikal
Spitze 0.15 mm Durchmesser
Gesamtlänge 116



G-32555 **POSITIONSHÄKCHEN**
n. RENTSCH
gerade
„Bootshäkchen“, 0.18 mm Durchmesser
Gesamtlänge 137 mm



G-32530 **POSITIONSHÄKCHEN**
MODELL FRANKFURT
gerade
Häkchen-Durchmesser 0.18 mm
Gesamtlänge 137 mm

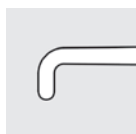

G-32275

LINSENBÜGELMANIPULATOR

n. ZIRM

Y-Häkchen vertikal

Spitze 0.15 mm Durchmesser

Gesamtlänge 108 mm



G-32276

LINSENBÜGELMANIPULATOR

n. LESTER

gebogen

Spitze 0.25 mm Durchmesser

Gesamtlänge 102 mm

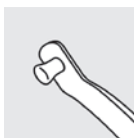

G-16169

EXPLANTATIONSHÄKCHEN

n. TANDOGAN

für IOL

Spitze 0.2 mm Durchmesser

Gesamtlänge 103 mm



G-16210

LINSEN-SPATEL

n. HIRSCHMANN

Spatel, 0.6 mm breit mit

0.2 mm Halteplatten

Gesamtlänge 104 mm

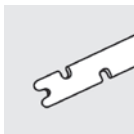

G-16175

IRISHÄKCHEN

n. DARDENNE

Spitze push-pull

Gesamtlänge 105 mm

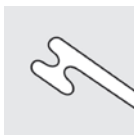

G-32227

IRISHÄKCHEN

n. LUND
Knopf 0.8 mm
Gesamtlänge 105 mm

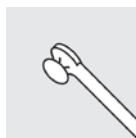

G-16205

IRISHÄKCHEN

MODELL BONN
superfein
Häkchen 0.15 mm Durchmesser
Gesamtlänge 111 mm

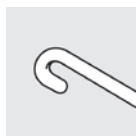

G-31911

IRISHÄKCHEN

MODELL FRANKFURT
Knopf 0.65 mm
Gesamtlänge 135 mm

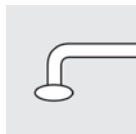

12

G-16191

SPATEL

n. STEINMETZ
zur manuellen Kernfragmentation
Nukleusspalter 1 mm breit
für die linke Hand
Gesamtlänge 110 mm

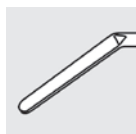

G-16193

SPATEL

n. SPIRIG
zur manuellen Kernfragmentation
Nukleusspalter 0.5 mm breit
Gesamtlänge 110 mm

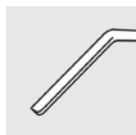

G-32728

SPATEL

n. RENTSCH

Spatel 12 mm lang
verjüngt von 0.6 mm auf 0.3 mm
Gesamtlänge 118 mm

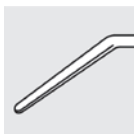

G-32005

PHAKOLÖFFEL

n. ENGELS

Spatel rund, 0.6 mm breit
Gesamtlänge 86 mm

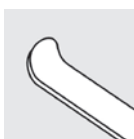

G-32007

PHAKOSPATEL

n. D. D. KOCH

gebogen, mit Einkerbungen
Spitze 0.5mm breit
Gesamtlänge 105 mm

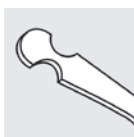

G-32523

PHAKOSPATEL

n. AMON

Spitze paddelförmig
0.8 mm breit x 1.6 mm lang
0.2 mm stark
Gesamtlänge 103 mm



G-16189

SPATEL

Spatel 12 mm
abgewinkelt, 45°
Gesamtlänge 108 mm

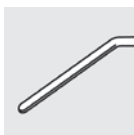

G-16190

0.5 mm breit x 0.25 mm dick
1.0 mm breit x 0.25 mm dick

G-32724

ENKLAVATIONSSPATEL

n. SEKUNDO

zur retropupillaren Implantation
von Iris-Claw-IOL
Spatel 14 mm lang
verjüngt von 0.75 mm auf 0.3 mm
Gesamtlänge 118 mm

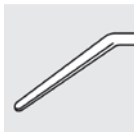

G-31378

KAPSELPOLIERER

n. ANIS

Spitze halbkugelförmig 1.5 mm Durchmesser
aufgeraut
Gesamtlänge 113 mm



G-32563

KAPSELPOLIERKÜRETTE

n. RENTSCH

135° abgewinkelt
Spitze 1.5 mm Durchmesser
hinten und vorn halb-scharfe Kanten
Gesamtlänge 108 mm

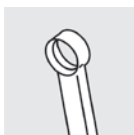

G-32564

KAPSELPOLIERKÜRETTE

n. RENTSCH

90° abgewinkelt
Spitze 1.5 mm Durchmesser
hinten und vorn halb-scharfe Kanten
Gesamtlänge 110 mm

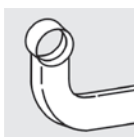



G-15620 **STARSchLINGE**
n. ARLT
gerieft, gebogen
3.5 mm breit
Gesamtlänge 135 mm



G-15630 **STARSchLINGE**
n. SNELLEN
glatt, gebogen
3.5 mm breit
Gesamtlänge 135 mm



G-15640 **STARSchLINGE**
n. WEBER
klein
Breite 4 mm
Gesamtlänge 130 mm



G-15645 **STARSchLINGE**
n. WEBER
groß
Breite 5 mm
Gesamtlänge 135 mm



G-15635 **STARSchLINGE**
n. SPIRIG
zur manuellen Kernfragmentation
gerieft, gebogen
Breite 2.2 mm
Gesamtlänge 135 mm



SPATEL

n. BANGERTER

leicht gebogen

Gesamtlänge 139 mm

G-15720 6 mm breit

G-15725 10 mm breit

G-15730 12 mm breit



G-15731

ORBITALSPATEL

n. BEHRENS-BAUMANN

mit Absaugung

10 mm breit, leicht gebogen

Gesamtlänge 137 mm



ORBITALSPATEL

n. SAUTTER

Gesamtlänge 142 mm

G-15740 22 x 13 mm gebogene Platte

G-15745 22 x 16 mm gebogene Platte

G-15750 22 x 19 mm gebogene Platte



G-32445

ORBITALSPATEL

MODELL HAMBURG

18 x 12 mm gebogene Platte

Gesamtlänge 145 mm



G-32446 **ORBITALSPATEL**
18 x 8 mm gebogene Platte
Gesamtlänge 145 mm



G-15758 **KERATOPLASTIK-
SIEBSPATEL**
gelocht
Gesamtlänge 130 mm



G-32727 **SYNECHIEN-SPATEL**
n. BINKHORST
10 mm lang, halbscharf
extra fein
Gesamtlänge 129 mm



G-15477 **SYNECHIEN-SPATEL**
n. CASTROVIEJO
7 mm lang, halbscharf
0.5 mm breit
Gesamtlänge 86 mm



G-15475 CYCLODIALYSE DOPPELSPATEL

n. CASTROVIEJO
stumpf
10 und 15 mm lang
Gesamtlänge 134 mm



G-15470 CYCLODIALYSE SPATEL

n. ELSCHNIG
10 mm lang, stumpf
1.2 mm breit
Gesamtlänge 127 mm



G-15480 CYCLODIALYSE SPATEL

n. CASTROVIEJO
10 mm lang, stumpf
0.7 mm breit
Gesamtlänge 129 mm

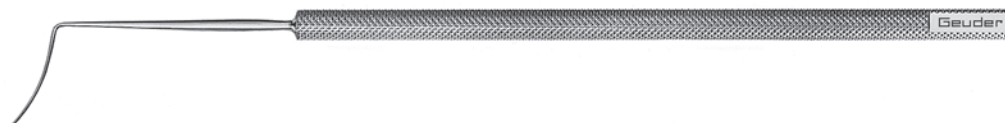

G-15485 CYCLODIALYSE SPATEL

n. CASTROVIEJO
15 mm lang, stumpf
0.7 mm breit
Gesamtlänge 129 mm

CYCLODIALYSE SPATEL

12

G-15400

IRISSPATEL

n. WECKER

schmal

1.5 mm breit, leicht gebogen

Gesamtlänge 129 mm



G-15405

IRISSPATEL

n. WECKER

breit

2.5 mm breit, leicht gebogen

Gesamtlänge 132 mm



G-31990

IRISSPATEL

n. WECKER

konisch

0.9 mm breit, leicht gebogen

Gesamtlänge 134 mm



G-15390

IRISSPATEL

MODELL FRANKFURT

0.9 mm breit, gebogen

Gesamtlänge 125 mm



G-15391

IRISSPATEL

MODELL FRANKFURT

extra fein

Breite 0.25 mm, gebogen

Gesamtlänge 125 mm



G-32729

IRISSPATEL

extra fein, konisch
7 mm abgewinkelt
verjüngt von 0.5 mm auf 0.3 mm
Gesamtlänge 114 mm



G-31975

IRISSPATEL

n. BANGERTER
Rundgriff
Spatel 8 mm lang, abgewinkelt
Gesamtlänge 118 mm

G-31980

1.0 mm breit

G-31985

1.5 mm breit

2.0 mm breit



G-15360

IRISSPATEL

n. BANGERTER
flacher Griff
Spatel 8 mm lang, abgewinkelt
Gesamtlänge 125 mm

G-15365

1.0 mm breit

G-15370

1.5 mm breit

2.0 mm breit



G-15755

WUNDSPATEL

MODELL ESSEN
Breite 10 mm
25 mm abgewinkelt, flach
Gesamtlänge 149 mm



IRISSPATEL

12



G-15757 WUNDSPATEL UND RETRAKTOR

MODELL *GIESSEN*
9 mm breit
abgewinkelt, konkav
Gesamtlänge 162 mm



G-15780 ENUKLEATIONSLÖFFEL

n. *WELLS*
Gesamtlänge 147 mm



G-33912 LASIK-HORNHAUTPROTEKTOR

n. *ZIRM*
7.0 x 2.5 mm Hornhautschutz
Gesamtlänge 120 mm



G-33930 LASIK-SPATEL

n. *THOMAS NEUHANN*
Spitze abgefast,
Vorderseite gerundet und Rückseite flach
zum Anheben des Hornhaut-Flaps
Gesamtlänge 106 mm



G-33935

LASEK-SPATEL

n. *RAU*
Spatel 5.5 mm lang
zur Repositionierung und Glättung
des Epithel-Flaps nach Laserablation
Gesamtlänge 116 mm



G-38607

DESCEMET INZISIONSHÄKCHEN

Spitze Durchmesser 0.2 mm, stumpf
zum Markieren des Bereichs der Descemetorhexis
in der Empfänger-Cornea
Gesamtlänge 103 mm

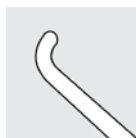

G-38608

DESCEMET SCRAPER

Spitze 1 mm, halbrund
zum Entfernen der Descemetmembran
aus der Empfänger-Cornea
Gesamtlänge 103 mm



G-38622

DMEK PRÄPARATIONS-SPATEL

n. *SZURMAN*
scheibenförmiger Spatel, stumpf
Durchmesser 2.5 mm
zum Ablösen der Descemetlamelle
des Transplantats
Gesamtlänge 121 mm



G-38604

DSAEK IMPLANTATIONSSPATEL

n. *THOMAS NEUHANN*
mit Tefloneinlage, 145° abgewinkelt, 4 x 2 mm
zum leichten Einführen der Spenderlamelle
mit eingekerbter Spitze für die „pull-through“ Technik
Gesamtlänge 104 mm
(wird mit G-38606 verwendet)



G-33966

FEMTOKATARAKT DOPPELSPATEL

n. DICK

beidseitig Spitzen rund, halbscharf,
zum einfachen Öffnen der femto-Inzisionen
Spatel 2.5 mm abgesetzt, 0.65 mm breit
für Hauptinzision und Parazentesen
Messer 90° abgewinkelt, 0.9 mm breit
für bogenförmige Inzisionen
Gesamtlänge 100 mm



G-33967

FEMTOKATARAKT SPATEL

n. BREYER

abgewinkelt
Spitze 1 mm stumpf, rund
zum Öffnen der femto-Inzisionen
Gesamtlänge 100 mm



G-33968

**FEMTOKATARAKT LINSEKERN- ROTIERER
UND KERNSPALTER**

n. HOFFMANN

Rotierer horizontal, Y-förmig, 0.75 breit und
„Quick Chop“ Spitze, 1 mm lang
Gesamtlänge 120 mm



G-33950

FEMTO DOPPELINSTRUMENT

n. CHANSUE

löffelförmiger Lentikelspatel, stumpf
1.25 mm breit, gebogen und
Häkchen 2 mm lang, abgewinkelt
Gesamtlänge 115 mm
zum Öffnen der Inzision, Umreißen des
Lentikelrandes und Abtrennen des Lentikels
während des SMILE Verfahrens

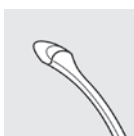



G-33952

FEMTO DOPPELINSTRUMENT

n. CHANSUE

Lentikelspatel konisch, 9 mm lang, gebogen
Häkchen 2 mm lang, abgewinkelt
Gesamtlänge 115 mm
zum Öffnen der Inzision, Umreißen des
Lentikelrandes und Abtrennen des Lentikels
während des SMILE Verfahrens

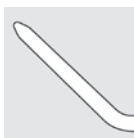

G-33954

FEMTO DOPPELINSTRUMENT

n. GUELL

löffelförmiger Spatel, 1.25 mm breit, gerade
Häkchen 2 mm lang, abgewinkelt
Gesamtlänge 113 mm
zum Öffnen der Inzision, Umreißen des
Lentikelrandes und Abtrennen des Lentikels
während des SMILE Verfahrens

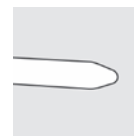
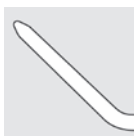

G-33940

FEMTO-LASIK RUNDLÖFFEL

n. BLUM

löffelförmiger Spatel, 1.25 mm breit
halbscharf, Anschliff oben, gebogen
Gesamtlänge 105 mm
zum Unterminieren, Anheben und Zurück-
klappen des mit einem Femtosekundenlaser
präparierten LASIK Flaps



G-33942

FEMTO-LASIK DOPPELINSTRUMENT

n. BREYER

Kombination aus
löffelförmigem Spatel n. BLUM, halbscharf
und Häkchen mit 1 mm Innenkante
(eine stumpfe und eine halbscharfe Kante)
Gesamtlänge 115 mm

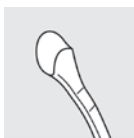



G-33427

FEMTOFLAPLIFTER

n. PFÄFFL

Doppelinstrument, beide Enden stumpf
V-Haken konisch, vorne gebogen, 10.5 mm und
modifiziertes *SINSKEY* Häkchen, 1.5 mm
Gesamtlänge 115 mm
zum Auffinden der Flap-Kante, Anheben
und Zurückziehen des Flaps



G-33943

FEMTOFLAPLIFTER

n. PFÄFFL

Doppelinstrument
V-Haken, konisch, vorne gerade, 10.5 mm und
modifiziertes *SINSKEY* Häkchen, 1.5 mm
Gesamtlänge 115 mm
zum Auffinden der Flap-Kante, Anheben
und Zurückziehen des Flaps



G-33958

FEMTOFLAPLIFTER

n. PFÄFFL-BREYER

Doppelinstrument
V-Haken, konisch, vorne gebogen, 10.5 mm
mit doppeltem Facettenschliff und
modifiziertes *SINSKEY* Häkchen, 1.5 mm
Gesamtlänge 115 mm
zum Auffinden der Flap-Kante, Anheben und
Zurückziehen des Flaps



G-33959

FEMTO-LASIK HAKENINSTRUMENT

n. BREYER

abgewinkelt
Scraper-Häkchen, 1.3 mm breit
zur sicheren Entfernung des Epithels
Gesamtlänge 105 mm

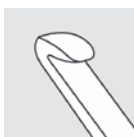



G-33944 FEMTO-LASIK DOPPELINSTRUMENT
n. KOHNEN
Spatel 11 mm lang x 0.5 mm breit und
modifiziertes SINSKEY Häkchen, 2 mm, stumpf
Gesamtlänge 120 mm



G-37450 NAHTHILFE
MODELL BONN
für Skleranähte



G-19137 MUSKELFALTER
n. CÜPPERS
15 mm Skala, zur Muskeldehnung
geriefter J-förmiger Haken verhindert,
dass der Muskel abrutscht

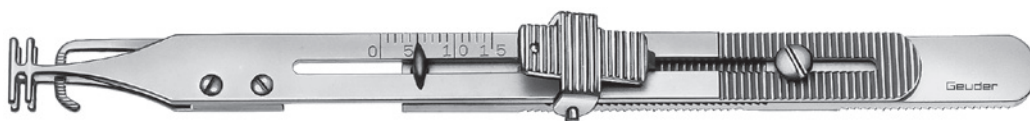

FEMTO-LASIK · MUSKELFALTER

12

G-32726 FADENHOLER
MODELL MÜNSTER
Häkchen 5 mm
Gesamtlänge 149 mm

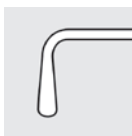



G-15799 **SCHIELHAKEN**
n. GRAEFE
kurz, 5 mm
Gesamtlänge 130 mm



G-15800 **SCHIELHAKEN**
n. GRAEFE
klein, 8 mm
Gesamtlänge 131 mm



G-15805 **SCHIELHAKEN**
n. GRAEFE
mittel, 10 mm
Gesamtlänge 133 mm



G-15810 **SCHIELHAKEN**
n. GRAEFE
groß, 12 mm
Gesamtlänge 137 mm



G-32915 **SCHIELHAKEN**
MODELL HAMBURG
10 mm lang
Häkchen schmal, 1 mm Durchmesser
Gesamtlänge 135 mm



G-15830 **SCHIELHAKEN**
n. MALBRAN
Häkchen gerieft, 9.5 mm,
mit rechtwinkligem Knopf, um das
Abrutschen des Muskels zu verhindern
Gesamtlänge 140 mm



G-15820 **SCHIELHAKEN**
MODELL BONN
11 mm
Gesamtlänge 143 mm



G-15821 **SCHIELHAKEN**
MODELL BONN
11 mm
mit 1.0 mm Loch
zur Verwendung bei Netzhautablösungen
Gesamtlänge 143 mm



G-32905 **SCHIELHAKEN**
MODELL BONN
rundgebogen, Tenotomie Häkchen
Gesamtlänge 145 mm



G-32920 **SCHIELHAKEN**
n. JAMESON
11 mm, Spitze geknöpft
Gesamtlänge 125 mm



G-37435

HUFEISEN-HAKEN

n. HATTENBACH

zum Abstreifen von Trokarports von der
Trokarlanze und zum Entfernen der Trokare
aus der Sklera
Gesamtlänge 98 mm

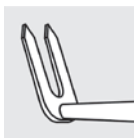

G-37551

ILM-SCRAPER

n. BARTZ-SCHMIDT

20 Gauge / 0.9 mm
Köpfchen Diamant-beschichtet

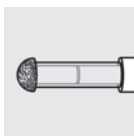

MEMBRANSPATEL

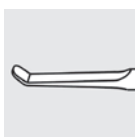

1.5 mm abgewinkelt
G-37530 20 Gauge / 0.9 mm

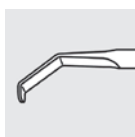

2 mm und 4 mm abgewinkelt
G-37535 20 Gauge / 0.9 mm



Subretinalpick
4 mm abgewinkelt
G-37545 20 Gauge / 0.9 mm



n. LUCKE
rundgebogen
G-37515 20 Gauge / 0.9 mm

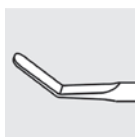

2.5 mm abgewinkelt
G-37525 20 Gauge / 0.9 mm



1 mm abgewinkelt
lange Rechen
G-37570 20 Gauge / 0.9 mm



MEMBRAN-PEELER

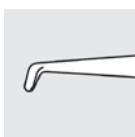

1.0 mm abgewinkelt
G-37500 20 Gauge / 0.9 mm
G-37503 23 Gauge / 0.6 mm



n. MORRIS-KROLL
1.5 mm abgewinkelt
G-37505 20 Gauge / 0.9 mm

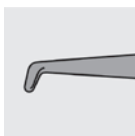

0.65 mm abgewinkelt
schwarz verchromt
G-37506 20 Gauge / 0.9 mm



0.4 mm, abgesetzt
abgewinkelt,
schwarz verchromt
G-37511 20 Gauge / 0.9 mm
G-37512 23 Gauge / 0.6 mm
G-37513 25 Gauge / 0.5 mm

LOKALISATOREN





G-32152 **LOKALISATOR**
n. LAQUA
mit Taschenclip
3 x 1.8 mm tropfenförmige Spitze
Gesamtlänge 128 mm



G-32150 **LOKALISATOR**
n. LAQUA
doppelseitig mit Taschenclip
3 x 1.8 mm tropfenförmige Spitze
2 mm Durchmesser Skleramarker
Gesamtlänge 134 mm



G-32153 **LOKALISATOR**
n. LUCKE
mit Taschenclip
3.8 mm x 2.0 mm tropfenförmige Spitze
Gesamtlänge 128 mm



G-32027 **KOMBIDELLER**
n. KREISSIG
doppelseitig mit Taschenclip
konische Spitze mit 2.4 mm Durchmesser
und 6 mm Steg
Gesamtlänge 128 mm



G-15710 **LOKALISATOR UND SKLERADEPRESSOR**
n. MEYER-SCHWICKERATH
 zur Fixierung und Markierung



G-32715 **SKLERADEPRESSOR**
n. SCHOCKET
 doppelseitig mit Taschenclip
 3 x 2 mm tropfenförmige Spitze
 und 6 mm Steg
 Gesamtlänge 132 mm



G-32714 **SKLERADEPRESSOR**
 doppelseitig
 2 mm und 4 mm Durchmesser
 Diamant-beschichtete Spitzen
 Gesamtlänge 120 mm

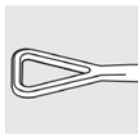

G-37445 **TRIANGEL-SKLERADEPRESSOR**
n. HATTENBACH
 für die sanfte Buckelchirurgie/Cerclage-OP und festen Halt
 ohne Rupturgefahr
 Gesamtlänge 133 mm

SKLERADEPRESSOREN · LOKALISATOREN

SONDEN DILATATOREN



- G-150301** **TRÄNENWEGSONDE**
n. WILDER
 fein, langer Kegel
 Spitze 0.45 mm Durchmesser
 Gesamtlänge 104 mm



- G-150302** **TRÄNENWEGSONDE**
n. WILDER
 mittel, mittellanger Kegel
 Spitze 0.50 mm Durchmesser
 Gesamtlänge 104 mm



- G-150303** **TRÄNENWEGSONDE**
n. WILDER
 grob, kurzer Kegel
 Spitze 0.55 mm Durchmesser
 Gesamtlänge 104 mm



- G-150401** **TRÄNENWEGSONDE**
n. WILDER
 dünn
 fein, langer Kegel
 Spitze 0.30 mm Durchmesser
 Gesamtlänge 95 mm



- G-150402** **TRÄNENWEGSONDE**
n. WILDER
 dünn
 mittel, mittellanger Kegel
 Spitze 0.35 mm Durchmesser
 Gesamtlänge 95 mm



- G-150403** **TRÄNENWEGSONDE**
n. WILDER
 dünn
 grob, kurzer Kegel
 Spitze 0.40 mm Durchmesser
 Gesamtlänge 95 mm



- G-15020** **TRÄNENWEGSONDE**
MODELL GIESSEN
 Schaft konisch 11 mm, abgewinkelt
 Spitze 0.4 mm breit
 Gesamtlänge 77 mm



RETROGRADSONDE

n. KELLNAR
für kanalikuläre Reparaturen
0.5 mm Ohr
Gesamtlänge 95 mm
rechts
links

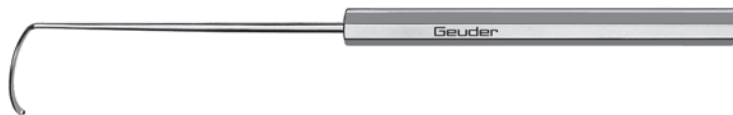

G-15050
G-15055

RETROGRADSONDE · PIGTAILSONDEN · STROMAKANAL-SONDE



G-15095

PIGTAILSONDE
doppelseitig
für kanalikuläre Reparaturen
mit 0.4 mm Öhren
Gesamtlänge 140 mm



G-15096

PIGTAILSONDE
doppelseitig
für kanalikuläre Reparaturen
mit 1.0 mm Haken
Gesamtlänge 140 mm



SONDE FÜR STROMAKANAL
für Hornhautimplantate bei Patienten
mit Keratokonus
Gesamtlänge 115 mm
mit Linkskrümmung
mit Rechtskrümmung



G-37602
G-37604



TRÄNENWEGSONDE

n. BOWMAN

zylindrisch, Silber, Gesamtlänge 130 mm

- G-150001** Gr. 0000/000
- G-150002** Gr. 00/0
- G-150003** Gr. 1/2
- G-150004** Gr. 3/4
- G-150005** Gr. 5/6



TRÄNENWEGSONDE

n. BOWMAN

zylindrisch, NR-Stahl, Gesamtlänge 130 mm

- G-150101** Gr. 0000/000
- G-150102** Gr. 00/0
- G-150103** Gr. 1/2
- G-150104** Gr. 3/4
- G-150105** Gr. 5/6



TRÄNENWEGSONDE

n. BOWMAN

geknöpft, Silber
Gesamtlänge 130 mm

- G-150051** Gr. 0000/000
- G-150052** Gr. 00/0
- G-150053** Gr. 1/2
- G-150054** Gr. 3/4
- G-150055** Gr. 5/6



TRÄNENWEGSONDE

n. BOWMAN

geknöpft, NR-Stahl
Gesamtlänge 130 mm

- G-150151** Gr. 0000/000
- G-150152** Gr. 00/0
- G-150153** Gr. 1/2
- G-150154** Gr. 3/4
- G-150155** Gr. 5/6

TRÄNENWEGSONDE

n. JÜNEMANN
mit 72 mm Sonde und 18 mm Halteplatte,
um Faden einzusetzen
mit Reinigungsadapter G-31022
G-33193 0.6 mm Durchmesser
G-33194 0.8 mm Durchmesser
G-33195 1.0 mm Durchmesser

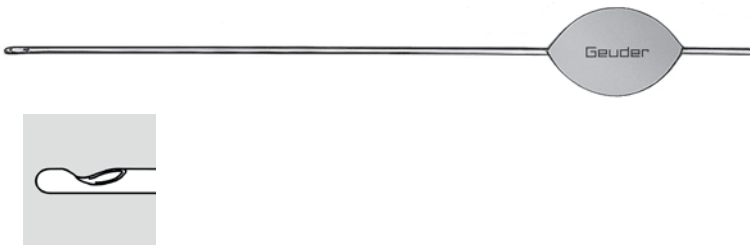

G-15315

DALK SONDE

n. KRUMEICH
für die tiefe lamelläre Keratoplastik
Sonde konisch 12 mm
Gesamtlänge 73 mm



TRABEKULARSONDE

n. MACKENSEN
gebogen 7 mm
Gesamtlänge 92 mm
G-15105 rechts
G-15110 links



TRABEKULARSONDE

n. HARMS
doppelt, gebogen 9.5 mm
3 mm Abstand
Gesamtlänge 46 mm
G-15125 rechts
G-15130 links



U-SONDE

n. THOMAS NEUHANN
mit Halteplatte
doppelt, gebogen 9 mm
3 mm Abstand
Gesamtlänge 12 mm
G-15136 0.30 mm Durchmesser
G-15138 0.25 mm Durchmesser



G-15137

HALTER

n. THOMAS NEUHANN
mit Sperre,
für U-Sonde G- und G-15138
Gesamtlänge 92 mm



TRABEKULARSONDEN · U-SONDE · TRÄNENWEGSONDEN

KANÜLEN SPÜL- UND SAUGINSTRUMENTE (I/A)



TRÄNENWEG	189
VORDERKAMMER-INFUSION	191
HYDRODISSEKTION	192
SPÜLSCHLINGE	193
VISKOELASTIKA	194
KAPSELPOLIERER	195
LASIK	196
BIMANUELLE SPÜL-/SAUGHANDGRIFFE	198
KOAXIALE SPÜL-/SAUGHANDGRIFFE	203
STAUBSAUGERHANDGRIFFE	206
INFUSION	209

TRÄNENWEGKANÜLE

konisch, gerade
verjüngt sich von 19 auf 25 Gauge
Rohr 25 mm

G-33140

G-33135

Silber

NR-Stahl

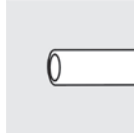
**TRÄNENWEGKANÜLE**

konisch, rundgebogen
verjüngt sich von 19 auf 25 Gauge
Rohr 25 mm

G-15140

G-15141

Silber

NR-Stahl

**TRÄNENWEGKANÜLE**

konisch, 10 mm abgewinkelt
verjüngt sich von 19 auf 25 Gauge
Rohr 25 mm

G-15150

G-15151

Silber

NR-Stahl

**TRÄNENWEGKANÜLE**

konisch, 18 mm abgewinkelt
verjüngt sich von 19 auf 25 Gauge
Rohr 25 mm

G-15160

G-15161

Silber

NR-Stahl



G-15190

TRÄNENWEGKANÜLE

n. ANEL
gerade
Rohr 15 mm
23 Gauge / 0.64 mm

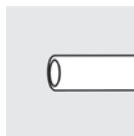

G-15195

TRÄNENWEGKANÜLE

n. ANEL
90° rundgebogen
Rohr 16 mm
23 Gauge / 0.64 mm

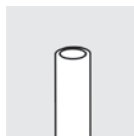

TRÄNENWEGKANÜLE

- G-33160** zylindrisch, gerade
20 Gauge / 0.9 x 35 mm
- G-33170** Nr. 12, 0.72 x 32 mm
- G-33175** Nr. 14, 0.67 x 30 mm
- G-33180** Nr. 16, 0.60 x 22 mm
- G-33185** Nr. 18, 0.45 x 22 mm
- G-33190** Nr. 20, 0.42 x 22 mm

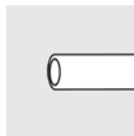

- G-15170** **TRÄNENWEGKANÜLE**
MODELL BONN
mit Sondenknopf
Durchmesser Knopf 1.15 mm

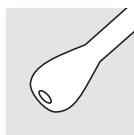

TRÄNENWEG-SONDENKANÜLE

- n. BANGERTER*
gerade, seitliche Öffnung 0.6 mm
- G-15271** 23 Gauge / 0.64 x 60 mm
- G-15272** 21 Gauge / 0.80 x 40 mm
- G-15273** 23 Gauge / 0.64 x 40 mm

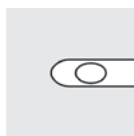

- G-33197** **TRÄNENWEG-SONDENKANÜLE**
n. JÜNEMANN
zum Einlegen eines Fadens
21 Gauge / 0.8 x 35 mm

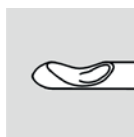

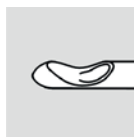

- G-33198** **TRÄNENWEG-SONDENKANÜLE**
n. JÜNEMANN
mit Griffplatte
65 mm Sonde
zum Einlegen eines Fadens
21 Gauge / 0.8 x 65 mm

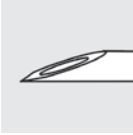

TRÄNENWEG · TRÄNENWEG-SONDENKANÜLEN

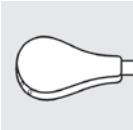
<p>G-15375 G-32605 G-32600 G-15376 G-15377</p>	<p>RETROBULBÄRE INJEKTIONSKANÜLE 24 Gauge / 0.6 x 60 mm 24 Gauge / 0.6 x 35 mm 25 Gauge / 0.5 x 35 mm 25 Gauge / 0.5 x 50 mm 25 Gauge / 0.5 x 40 mm</p>		
---	--	---	--

<p>G-15200</p>	<p>AUGENBRAUSE <i>n. CRANZ</i> Spülung durch fünf Öffnungen vorne Silber</p>		
-----------------------	---	---	---

<p>G-33416</p>	<p>VORDERKAMMER-INFUSIONSKANÜLE <i>n. BOPP</i> VK-Kanüle mit geriefter Spitze für besseren Halt und Silikonschlauch 20 Gauge / 0.9 mm</p>		
-----------------------	--	---	---

<p>G-33422</p>	<p>VORDERKAMMER-INFUSIONSKANÜLE <i>MODELL BONN</i> selbsthaltende aufgeraute Spitze 2 x Öffnung seitlich 0.35 mm Silikonschlauch 15 cm 23 Gauge / 0.6 mm</p>		
-----------------------	---	---	---

<p>G-16105</p>	<p>SPÜLCYSTOTOMKANÜLE 26 Gauge / 0.45 mm</p>		
-----------------------	---	---	---

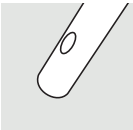
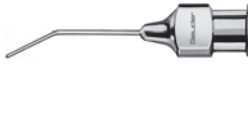
<p>G-15220</p>	<p>ENZYMKANÜLE 24 Gauge / 0.6 mm</p>		
-----------------------	---	---	---

G-15275 **CYCLODIALYSESPATELKANÜLE**
 Spatellänge 12 mm
 Öffnung an der Vorderseite 0.2 mm
 26 Gauge / 0.45 mm



G-31355 **CYCLODIALYSESPATELKANÜLE**
n. BUSSE
 Spatellänge 12 mm
 2 x Öffnung seitlich 0.2 mm
 26 Gauge / 0.45 mm

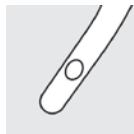

LUFTKANÜLE
n. SAUTTER
 zur Hydrodissektion
 Öffnung vorn
 abgeflachte Spitze

G-15250 vertikal, 27 Gauge / 0.4 mm
G-32166 vertikal, 26 Gauge / 0.45 mm
G-32167 horizontal, 27 Gauge / 0.4 mm

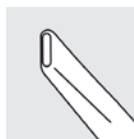

vertikal
 G-15250
 G-32166

horizontal
 G-32167



G-32155 **LUFTKANÜLE**
MODELL TÜBINGEN
 zur Hydrodissektion
 30 Gauge / 0.3 mm

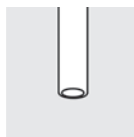

G-15185 **LUFTKANÜLE**
MODELL FRANKFURT
 zur Hydrodissektion
 27 Gauge / 0.4 mm

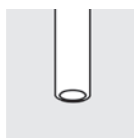

G-31895 **HYDRODISSEKTIONSKANÜLE**
 horizontal abgeflachte Spitze
 Öffnung vorn
 24 Gauge / 0.6 x 20 mm



HYDRODISSEKTIONSKANÜLE
n. SPIRIG
 zur manuellen Kernfragmentation
G-15252 rechts
G-15253 links



G-16115 SPÜLSCHLINGENKANÜLE

4 Öffnungen vorn
5 mm Spülschlinge
gebogen

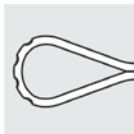

G-32759 SPÜLSCHLINGENKANÜLE

kleines Modell
4 Öffnungen vorn
4 mm Spülschlinge
gebogen

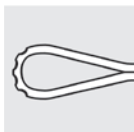

G-31510 E.C. EXPRESSORKANÜLE

n. KLÖCKNER
4 Öffnungen vorn
8 mm breite Spülschlinge
leicht gebogen



G-31807 HEALON / VISKOELASTIKA KANÜLE

abgefachte Spitze, 6 mm abgewinkelt
Rohr 30 mm
21 Gauge / 0.8 mm



G-22619 TRABEKEL-SAUGKANÜLE

n. PH. JACOBI
13 mm abgewinkelt
24 Gauge / 0.6 mm



KANÜLE FÜR DIE SPÜLTRABEKULOTOMIE

n. BURK
8 mm gebogene Spülsonde
30 Gauge / 0.3 mm
rechts abgewinkelt
links abgewinkelt

G-15188

G-15189



G-33199 SUB-TENON INJEKTIONSKANÜLE

n. NAGATA
für atraumatische Penetration und
Injektion von Anästhetikum
24 Gauge / 0.6 mm



G-15180

SPÜLKANÜLE

mit Knöpfchen, Durchmesser 0.75 mm
sehr fein
26 Gauge / 0.45 mm



G-15230
G-15240

SPÜLKANÜLE

MODELL BONN

flache Spitze, Öffnung vorn
fein, 0.5 x 1.5 mm
mittel, 0.6 x 1.9 mm

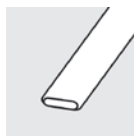

G-16134
G-16135
G-16136

SPÜLKANÜLE

n. BINKHORST

U-förmig
22 Gauge / 0.7 mm
gerade
rechts abgewinkelt
links abgewinkelt

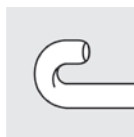

G-32760
G-32765

SPÜLKANÜLE

n. MÜLLER

J-förmig mit Sondenkopf
26 Gauge / 0.45 x 19 mm
links abgewinkelt
rechts abgewinkelt



G-16138

SPÜLKANÜLE

n. RENTSCH

J-förmig
10 mm abgewinkelt
26 Gauge / 0.45 x 24 mm



G-16106

SPÜL- UND SAUGKANÜLE

n. SIMCOE

doppelläufig
Saugöffnung 0.3 mm
Spülöffnung vorn
23 Gauge / 0.64 mm
mit Silikonschlauch und Luer-Lock-Anschluss

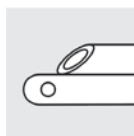

G-16120 SPÜL- UND SAUGKANÜLE COAXIAL

gerade
Saugöffnung 0.4 mm
Infusionsrohr 18 Gauge / 1.2 mm

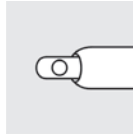

G-15225 ABSAUGKANÜLE
leicht gebogen, Öffnung vorn
19 Gauge / 1.1 mm
G-15226 17 Gauge / 1.5 mm

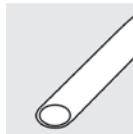

G-16125 KAPSELPOLIERKANÜLE
n. KRATZ
2 mm abgewinkelt
Spitze halb aufgeraut
23 Gauge / 0.64 mm



G-16133 SAUG- UND POLIERKANÜLE
n. TEPING
Saugöffnung unten 0.3 mm
Spitze halb aufgeraut, gebogen
23 Gauge / 0.64 mm



G-16130 KAPSELPOLIERKANÜLE
mit Knopf
Spitze halb aufgeraut, kugelförmig
18 Gauge / 1.2 mm

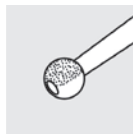

G-16132 KAPSELPOLIERKANÜLE
n. PAPST
Spitze 0.75 mm, aufgeraut halbkugelförmig
25 Gauge / 0.5 mm

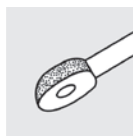

G-32529 KAPSELPOLIERKANÜLE
n. KYU
Spitze 2 mm scheibenförmig
aufgeraut
22 Gauge / 0.7 mm
G-32527 23 Gauge / 0.64 mm



G-32528

KAPSELPOLIERKANÜLE

n. GREITE
Löffelspitze
aufgeraut
22 Gauge / 0.7 mm

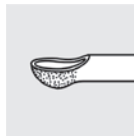

G-32774

SAUGKANÜLE

n. BRAUWEILER
13 mm abgewinkelt
aufgeraute Polierspitze
abgeschrägte Öffnung 0.3 mm
21 Gauge / 0.8 mm

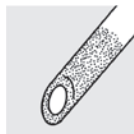

G-32769

SAUGKANÜLE

n. H.-R. KOCH
14 mm abgewinkelt
0.3 mm Öffnung an der Vorderseite
halb aufgeraute, spatelförmige Spitze
21 Gauge / 0.8 mm



G-32776

SPÜLKANÜLE

n. BRAUWEILER
12 mm abgewinkelt
Öffnung vorn
21 Gauge / 0.8 mm



G-32772

SPÜLKANÜLE

n. BRAUWEILER
13 mm abgewinkelt
aufgerauter 0.8 mm Irisretraktor und
Kapselpolierer
21 Gauge / 0.8 mm



G-33909

LASIK-KANÜLE

n. BAUER, W.
doppelläufig
6 Öffnungen
zum Spülen von Flap und Stromabett
25 Gauge / 0.5 mm

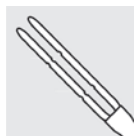

G-33910 LASIK-TRENNKANÜLE

n. ZIRM
abgeflacht
Öffnung vorn
25 Gauge / 0.5 mm

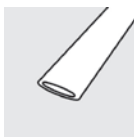

G-33911 LASIK-SPÜLKANÜLE

n. ZIRM
Spitze abgeflacht und aufgeraut
5 Spülöffnungen
20 Gauge / 0.9 mm



G-15310 HORNHAUT-SPÜLKANÜLE

n. KRUMEICH
für die Big-Bubble-Technik bei DALK
Dissektorspitze halb-scharf
Spülöffnung unten 0.2 mm
27 Gauge / 0.4 mm

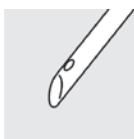

HORNHAUT-SPÜLKANÜLE

n. KRUMEICH
für die Big-Bubble-Technik bei DALK
12 mm abgewinkelt
23 Gauge / 0.6 mm

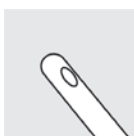

G-15312 Öffnung oben 0.4 mm

G-15314 Öffnung unten 0.4 mm



G-22550 SPÜLKANÜLENHANDGRIFF

Gesamtlänge 115 mm



G-32015 SPÜLKANÜLENHANDGRIFF

Anschlüsse männlich / weiblich
Gesamtlänge 112 mm

G-32771 **SPÜLKANÜLENHANDGRIFF**
n. BRAUWEILER
 Anschlüsse männlich / weiblich
 Gesamtlänge 78 mm



G-32773 **SAUGKANÜLENHANDGRIFF**
n. BRAUWEILER
 Anschlüsse männlich / männlich
 Gesamtlänge 80 mm



G-32778 **SPÜLKANÜLENHANDGRIFF**
n. KEERL
 mit Silikonschlauch



G-32010 **SPÜLKANÜLENHANDGRIFF**
 mit Silikonschlauch



n. SCHMACK
 Rohr 21 Gauge / 0.8 mm



G-22632 **SPÜLHANDGRIFF**
 Spülöffnung 0.5 mm

G-22633 **SAUGHANDGRIFF**
 Saugöffnung 0.3 mm



SAUGHANDGRIFF
n. D.D. KOCH – T. KOHNEN
 Saugöffnung 0.3 mm
 Spitze aufgeraut
 22 Gauge / 0.7 mm
G-22100
G-22102 23 Gauge / 0.6 mm

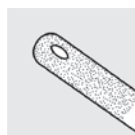

G-22101

SPÜLHANDGRIFF

n. D.D. KOCH – T. KOHNEN
Öffnung vorn
22 Gauge / 0.7 mm

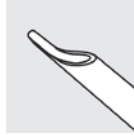

G-22105

SAUGHANDGRIFF

Saugöffnung 0.25 mm
Spitze konisch
Rohr oval 0.95 x 0.55 mm
glatt
G-22106 aufgeraut

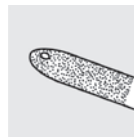
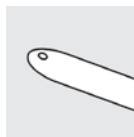

G-22107

SPÜLHANDGRIFF

Spülöffnung 0.5 mm
Spitze konisch
Rohr oval 0.95 x 0.55 mm

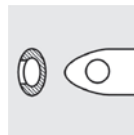
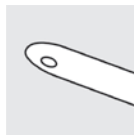

G-22637

SAUGHANDGRIFF

n. SCHMACK
Saugöffnungen unten 4 x 0.15 mm
Spitze aufgeraut
23 Gauge / 0.6 mm

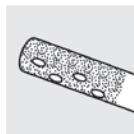

G-32011

SAUGHANDGRIFF

Saugöffnung 0.3 mm
Spitze konisch, aufgeraut
21 Gauge / 0.8 mm

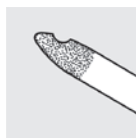

G-32012

SPÜLHANDGRIFF

Spülöffnungen 2 x 0.5 mm
Spitze konisch, aufgeraut
21 Gauge / 0.8 mm

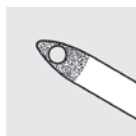

G-32018

SAUGHANDGRIFF

n. BRAUWEILER
13 mm abgewinkelt
abgeschrägte Öffnung 0.3 mm
Spitze aufgeraut
21 Gauge / 0.8 mm

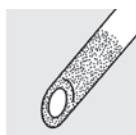

G-32019

SAUGHANDGRIFF

n. H.-R. KOCH
14 mm abgewinkelt
Öffnung an der Vorderseite 0.3 mm
Spitze halb aufgeraut, spatelförmig
21 Gauge / 0.8 mm



BIMANUELLE SPÜL-/SAUGHANDGRIFFE



G-32016 **SPÜLHANDGRIFF**
n. BRAUWEILER
12 mm abgewinkelt
Öffnung vorn
21 Gauge / 0.8 mm



G-32017 **SPÜLHANDGRIFF**
n. BRAUWEILER
13 mm abgewinkelt
aufgerauter 0.8 mm Irisretraktor und
Kapselpolierer
21 Gauge / 0.8 mm



G-32026 **SAUGHANDGRIFF**
n. R. KOCH
Saugöffnung 0.3 mm
Spitze aufgeraut
19 Gauge / 1.1 mm

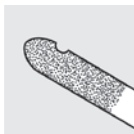

G-32028 **SPÜLHANDGRIFF**
n. R. KOCH
abgewinkelt
seitliche Spülöffnungen 2 x 0.75 mm
19 Gauge / 1.1 mm



G-32014

SPÜLHANDGRIFF MIT CHOPPER

n. R. KOCH
 abgewinkelt
 seitliche Spülöffnungen 2 x 0.75 mm
 Chopperspitze 1 mm abgewinkelt
 19 Gauge / 1.1 mm



G-32059

SPÜLHANDGRIFF MIT CHOPPER

n. DICK
 abgewinkelt
 seitliche Spülöffnungen 2 x 0.75 mm
 Chopperspitze 1 mm gebogen
 19 Gauge / 1.1 mm



G-38601

DESCEMET INZISIONSHÄKCHEN MIT SPÜLUNG

n. ALTHAUS / CARTSBURG
 Häkchendurchmesser 0.25 mm
 Häkchenlänge 0.6 mm
 für die Descemetorhexis
 Spülrohr rautenförmig 0.9 x 0.6 mm
 Gesamtlänge 98 mm



G-38602

DESCEMET SCRAPER MIT SPÜLUNG

n. THOMAS NEUHANN
 Scraper 0.8 mm breit
 Scraper 0.6 mm lang
 Spülrohr rautenförmig 0.9 x 0.6 mm
 zum peripheren Scrapen des Empfänger-Bettes
 Gesamtlänge 94 mm



G-38631

DMEK-SPÜLHANDGRIFF

n. SZURMAN

gebogen, vorne geschlossen
seitliche Spülöffnung 0.3 mm
Rohr 23 Gauge / 0.6 mm

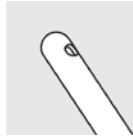

G-38632

DMEK-SPÜLHANDGRIFF

n. SZURMAN

gebogen, vorne offen
Rohr 23 Gauge / 0.6 mm

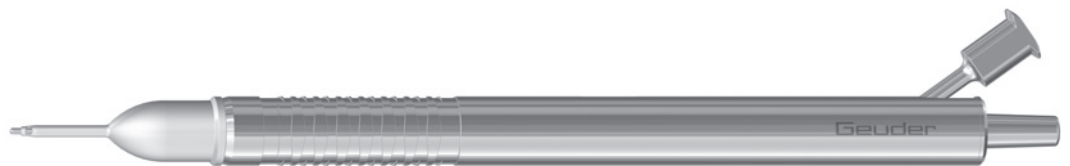
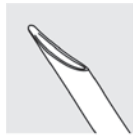

PEP 2.2 MM SPÜL-/ SAUGHANDGRIFF

Pure Efficiency Phaco
für 2.2 mm Inzisionen
Saugöffnung 0.3 mm

G-24318

Spitze gerade, koaxial

G-24418

Spitze 30° abgewinkelt, koaxial

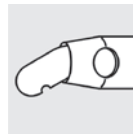
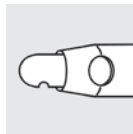

mit G-24311 PEP Infusionsaufsatz

G-24311

PEP 2.2 MM INFUSIONSAUFSATZ

Pure Efficiency Phaco
für 2.2 mm Inzisionen
violett transparent, Silikon

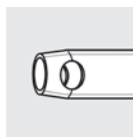



PEP 2.4 MM SPÜL-/ SAUGHANDGRIFF

Pure Efficiency Phaco
für 2.4 mm Inzisionen
Saugöffnung 0.3 mm

G-24332

Spitze gerade, koaxial

G-24432

Spitze 30° abgewinkelt, koaxial

mit G-24314 PEP Infusionsaufsatz

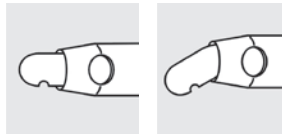

G-24314

PEP 2.4 MM INFUSIONSAUFSATZ

Pure Efficiency Phaco
für 2.4 mm Inzisionen
grün transparent, Silikon

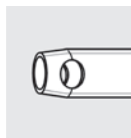

G-24330

SPÜL- UND SAUGHANDGRIFF

Spitze gerade, koaxial
Saugöffnung 0.3 mm
mit G-24100 Infusionsaufsatz

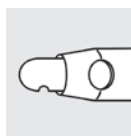

G-24430

SPÜL- UND SAUGHANDGRIFF

Spitze 30° abgewinkelt, koaxial

G-24435

Saugöffnung 0.3 mm

G-24440

Saugöffnung 0.35 mm

Saugöffnung 0.4 mm

mit G-24100 Infusionsaufsatz

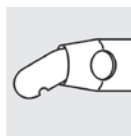

G-24100 **INFUSIONSAUFSATZ**
Silikon, blau
für Spül- und Saughandgriffe

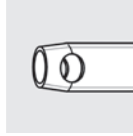

SPÜL- UND SAUGHANDGRIFF

n. PAPST

koaxial

Infusionsrohr 16 Gauge / 1.6 mm

Saugöffnung 0.3 mm, Spitze gerade

Saugöffnung 0.4 mm, Spitze gerade

Saugöffnung 0.3 mm, Spitze 30° abgewinkelt

Saugöffnung 0.4 mm, Spitze 30° abgewinkelt

Saugöffnung 0.5 mm, Spitze 30° abgewinkelt

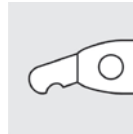
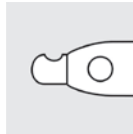

G-22525

G-22527

G-22540

G-22542

G-22545



G-22615 **SPÜL- UND SAUGHANDGRIFF**

n. PAPST

koaxial, Spitze 30° abgewinkelt

Saugöffnung 0.3 mm

Infusionsrohr 18 Gauge / 1.3 mm

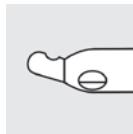

G-22556 **SPÜL- UND SAUGHANDGRIFF**

n. HUNOLD

koaxial, Spitze rundgebogen

Saugöffnung 0.3 mm

Infusionsrohr 18 Gauge / 1.3 mm

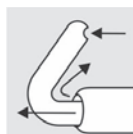

G-33045 **STAUBSAUGERHANDGRIFF**
mit Luer-Konus
Gesamtlänge 110 mm



G-31805 **STAUBSAUGERHANDGRIFF**
mit Silikonkammer und Luer-Konus
Gesamtlänge 110 mm



G-37002 **STAUBSAUGERHANDGRIFF**
mit Silikonkammer
Luer-Lock Ansatz
Gesamtlänge 115 mm



G-37000 **STAUBSAUGERHANDGRIFF**
mit Silikonkammer, verschraubbar
Gesamtlänge 110 mm



für Staubsaugeraufsätze G-37010 bis G-37080

SILIKONKAMMER
für Staubsaugerhandgriffe
G-31805, G-37000, G-37002



G-31806 wiederverwendbar
G-34806 einmal-verwendbar, VPE 10 Stück, steril











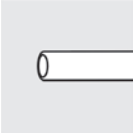

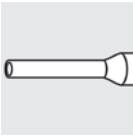

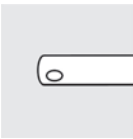
G-37005 **STAUBSAUGERHANDGRIFF**
mit großer Silikonkammer
verschraubbar und drehbar

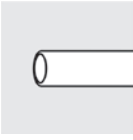

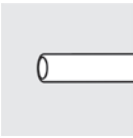
für Staubsaugeraufsätze G-37010 bis G-37080

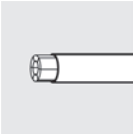
G-37006 **SILIKONKAMMER**
groß, für Staubsaugerhandgriff G-37005

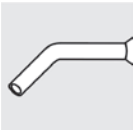

G-33050 G-33054 G-33053	STAUBSAUGERKANÜLE Rohr 35 mm 20 Gauge / 0.9 mm 23 Gauge / 0.6 mm 25 Gauge / 0.5 mm		
G-33070	STAUBSAUGERKANÜLE Rohr 35 mm Rohr 20 Gauge / 0.9 mm Spitze 25 Gauge / 0.5 mm verjüngte Spitze 3.5 mm		
G-33071	STAUBSAUGERKANÜLE Rohr 35 mm seitliche Saugöffnung 0.5 mm 20 Gauge / 0.9 mm		
G-33072	STAUBSAUGERKANÜLE <i>n. LAQUA</i> Rohr 35 mm Innendurchmesser 21 Gauge / 0.8 mm Außendurchmesser 19 Gauge / 1.1 mm		
G-33073	STAUBSAUGERKANÜLE <i>n. KAMPIK</i> Rohr 35 mm Innendurchmesser 22 Gauge / 0.7 mm Außendurchmesser 20 Gauge / 0.9 mm		
G-33075	STAUBSAUGERKANÜLE Rohr 35 mm mit Silikonbürstchen 0.8 mm 20 Gauge / 0.9 mm		
G-33077	STAUBSAUGERKANÜLE Rohr 20 Gauge / 0.9 mm Spitze 24 Gauge / 0.55 mm verjüngte Spitze 7 mm, 3.5 mm abgewinkelt		

STAUBSAUGERAUFSATZ

G-37010
G-37011
G-37012

Rohr 35 mm
 20 gauge / 0.9 mm
 23 gauge / 0.6 mm
 25 gauge / 0.5 mm

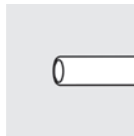

G-37015

STAUBSAUGERAUFSATZ

Rohr 35 mm
 3 mm abgewinkelt
 20 Gauge / 0.9 mm

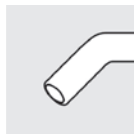

G-37020

STAUBSAUGERAUFSATZ

Rohr 35 mm
 Silikonbürstchen 0.8 mm
 20 Gauge / 0.9 mm

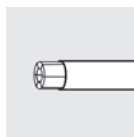

G-37025

STAUBSAUGERAUFSATZ

Rohr 35 mm
 6 mm abgewinkelt
 Silikonbürstchen 0.8 mm
 20 Gauge / 0.9 mm

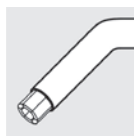

G-37035

STAUBSAUGERAUFSATZ

Rohr 35 mm
 Silikonspitze 0.8 mm
 20 Gauge / 0.9 mm

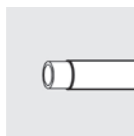

G-37046

STAUBSAUGERAUFSATZ

n. KLEIN
 Rohr 20 Gauge / 0.9 mm
 Spitze 26 Gauge / 0.45 mm
 verjüngte Spitze 2 mm
 gesamte Rohrlänge 35 mm

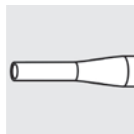

G-37065

STAUBSAUGERAUFSATZ

Rohr 35 mm
 Rohr 20 Gauge / 0.9 mm
 Spitze 30 Gauge / 0.3 mm
 verjüngte Spitze, 5 mm abgewinkelt
 ovale Saugöffnung



RETINAL · STAUBSAUGERAUFSÄTZE

G-37080 **STAUBSAUGERAUFSATZ**
Rohr 35 mm
Rohr 20 Gauge / 0.9 mm
Spitze 23 Gauge / 0.6 mm
verjüngte Spitze 2 mm
gesamte Rohrlänge 35 mm

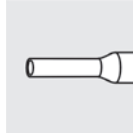

INFUSIONSHALTERUNG
Silikonschlauch 40 cm
Luer-Lock Metalladapter
20 Gauge / 0.9 mm
G-33420 schräg, 4.0 mm
G-33425 schräg, 5.0 mm
G-33430 schräg, 6.0 mm

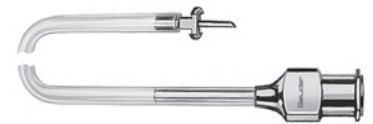
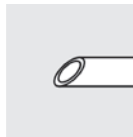

INFUSIONSHALTERUNG
Silikonschlauch 40 cm
Luer-Lock Kunststoffadapter
20 Gauge / 0.9 mm
G-33450 schräg, 4.0 mm
G-33451 schräg, 5.0 mm
G-33452 schräg, 6.0 mm

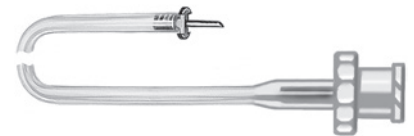
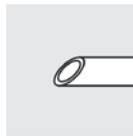

INJEKTIONSHALTERUNG
für Silikonöl, ohne Silikonschlauch
für Butterfly-19-Kanüle
20 Gauge / 0.9 mm
G-33484 schräg, 4.0 mm
G-33485 schräg, 5.0 mm
G-33486 schräg, 6.0 mm

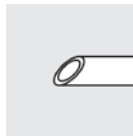

INJEKTIONSHALTERUNG
für Silikonöl, ohne Silikonschlauch
für Butterfly-21-Kanüle
20 Gauge / 0.9 mm
G-33494 schräg, 4.0 mm
G-33495 schräg, 5.0 mm
G-33496 schräg, 6.0 mm

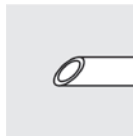

INJEKTIONSHALTERUNG
MODELL DUISBURG
für Silikonöl
25 cm Silikonschlauch mit 2 Metallmanschetten
und Luer-Lock Metalladapter
20 Gauge / 0.9 mm
G-32180 schräg, 4.0 mm
G-32181 schräg, 5.0 mm
G-32182 schräg, 6.0 mm

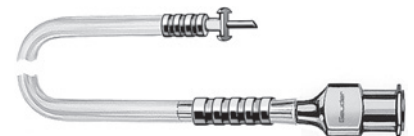
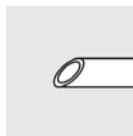

INJEKTIONSHALTERUNG

MODELL HAMBURG

für Silikonöl

25 cm Silikonschlauch mit Metallmanschette

und Luer-Lock Metalladapter

3 Ersatz-Silikonschläuche

G-33470

20 Gauge / 0.9 mm, schräg, 4 mm

G-33471

20 Gauge / 0.9 mm, schräg, 5 mm

G-33472

20 Gauge / 0.9 mm, schräg, 6 mm

G-33473

23 Gauge / 0.6 mm, schräg, 4 mm

G-33474

23 Gauge / 0.6 mm, schräg, 6 mm

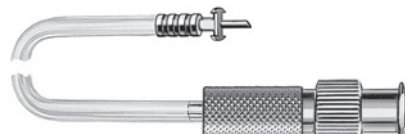
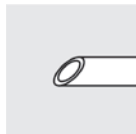

G-33475

ERSATZ-SILIKONSCHLAUCH

für Injektionshalterungen

25 cm

VPE 3 Stück



ABSAUGKANÜLE

n. WEBER

für Silikonöl

Innendurchmesser: 22 Gauge / 0.7 mm

Außendurchmesser: 20 Gauge / 0.9 mm

G-33051

Rohr 5 mm

G-33052

Rohr 10 mm

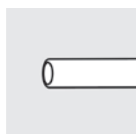

G-37390

ABSAUGKANÜLE

23 Gauge / 0.6 mm

Rohr 10 mm

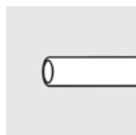

G-33056

ABSAUGKANÜLE

n. ROIDER

für Silikonöl

seitliche Saugöffnung 0.7 mm

19 Gauge / 1.0 mm

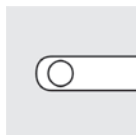

G-33055

PFCL-KANÜLE

doppelläufig

24 Gauge / 0.55 mm

seitliches Rohr: 25 Gauge / 0.5 mm

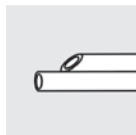

G-33057

PFCL-KANÜLE

n. CHANG

zur Injektion schwerer Flüssigkeiten

doppelläufig, koaxial

Spitze 25 Gauge / 0.5 mm

Rohr 20 Gauge / 0.9 mm

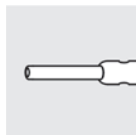

I/A-KANÜLE**MODELL HEIDELBERG**zur Injektion oder Aspiration von Silikonöl
und Densiron® 68, Öffnung 30°**G-32699**

19 Gauge / 1.1 mm

G-32698

18 Gauge / 1.2 mm

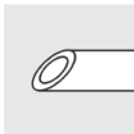
**STÖPSEL**zur Silikonölaspiration
mit Schlauchanschluss für Einmalspritze**G-33065**

10 ml Einmalspritze

G-33066

20 ml Einmalspritze

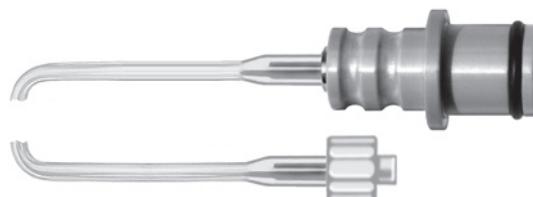
**DRUCKSCHLAUCH**zur Silikonölinjektion
Luer-Lock weiblich / männlich
wiederverwendbar**G-32697**

wiederverwendbar

G-32696

einmal-verwendbar, VPE 10 Stück, steril (Abb. abweichend)

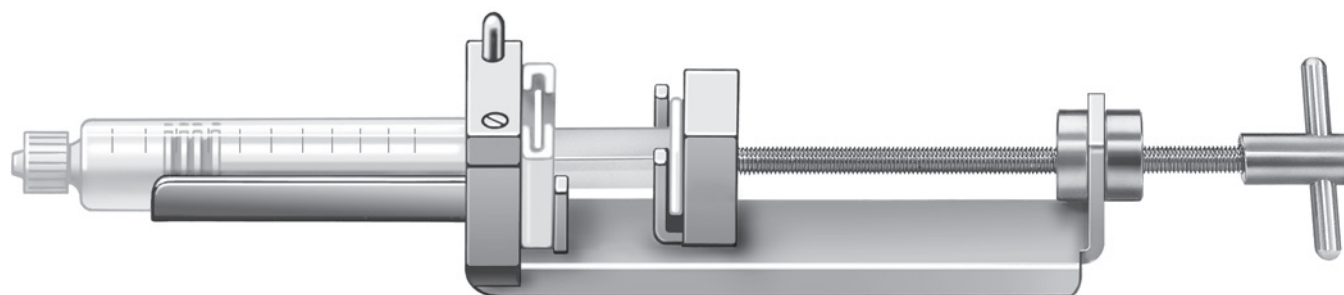
**G-28752****SPRITZENHALTERUNG**zur manuellen Silikonölinjektion für Glasspritze
mit Niederhalter und Stempel
zum Zurückziehen des Kolbens

SPRITZENKLAMMER

Beschriftung nach Wunsch
für Spritzen 2 ml
für Spritzen 5 ml

G-19960

G-19961



SILIKONBALL

mit Luer-Konus
20 ml
60 ml

G-32665

G-32670



EINMAL-INSTRUMENTE



NANOEDGE TREPANE UND HORNHAUTSTANZEN	215
NANOEDGE CHIRURGISCHE MESSER	217
UNO COLORLINE (SCHEREN · ZÄNGCHEN · SONDEN · TROKARE · LICHTLEITER · VITREKTOREN)	218
LIDSPERRER	223
DMEK KARTUSCHE	223
IRIS RETRAKTOR	223
TRÄNENWEG INTUBATION	223
KANÜLEN	224
BIMANUELLES I/A HANDGRIFF-SET	227
STAUBSAUGER	227
INFUSIONS-/INJEKTIONSHALTERUNGEN	228
BUCKELCHIRURGIE-ZUBEHÖR	232

NANOEDGE EINMAL-TREPAN

Länge 16 mm
steril

G-520400	4.00 mm	G-520825	8.25 mm	G-521350	13.50 mm
G-520500	5.00 mm	G-520850	8.50 mm	G-521400	14.00 mm
G-520550	5.50 mm	G-520875	8.75 mm	G-521450	14.50 mm
G-520600	6.00 mm	G-520900	9.00 mm	G-521500	15.00 mm
G-520625	6.25 mm	G-520950	9.50 mm	G-521550	15.50 mm
G-520650	6.50 mm	G-521000	10.00 mm	G-521600	16.00 mm
G-520675	6.75 mm	G-521050	10.50 mm	G-521650	16.50 mm
G-520700	7.00 mm	G-521100	11.00 mm	G-521700	17.00 mm
G-520725	7.25 mm	G-521150	11.50 mm	G-521800	18.00 mm
G-520750	7.50 mm	G-521200	12.00 mm		
G-520775	7.75 mm	G-521250	12.50 mm		
G-520800	8.00 mm	G-521300	13.00 mm		



G-500001 NANOEDGE EINMAL-PRÄPARIERBLOCK

Teflon, steril



NANOEDGE EINMAL-HORNHAUTSTANZE

steril

G-540600	6.00 mm	G-540725	7.25 mm	G-540850	8.50 mm
G-540625	6.25 mm	G-540750	7.50 mm	G-540875	8.75 mm
G-540650	6.50 mm	G-540775	7.75 mm	G-540900	9.00 mm
G-540675	6.75 mm	G-540800	8.00 mm	G-540925	9.25 mm
G-540700	7.00 mm	G-540825	8.25 mm	G-540950	9.50 mm

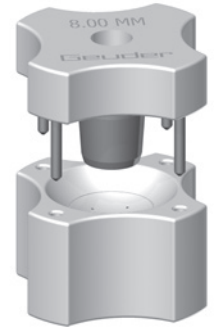

NANOEDGE EINMAL-VAKUUM-HORNHAUTSTANZE

steril

G-560600	6.00 mm	G-560725	7.25 mm	G-560850	8.50 mm
G-560625	6.25 mm	G-560750	7.50 mm	G-560875	8.75 mm
G-560650	6.50 mm	G-560775	7.75 mm	G-560900	9.00 mm
G-560675	6.75 mm	G-560800	8.00 mm	G-560925	9.25 mm
G-560700	7.00 mm	G-560825	8.25 mm	G-560950	9.50 mm

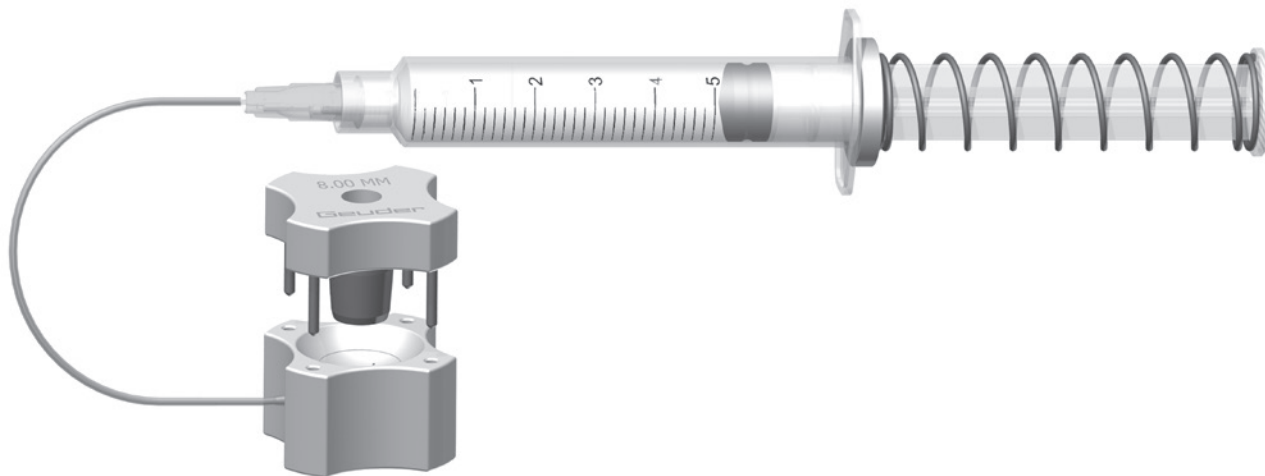

NANOEDGE EINMAL-VAKUUMTREPAN radial

steril

G-570600	6.00 mm rad	G-570750	7.50 mm rad	G-570850	8.50 mm rad
G-570650	6.50 mm rad	G-570775	7.75 mm rad	G-570875	8.75 mm rad
G-570700	7.00 mm rad	G-570800	8.00 mm rad	G-570900	9.00 mm rad
G-570725	7.25 mm rad	G-570825	8.25 mm rad		

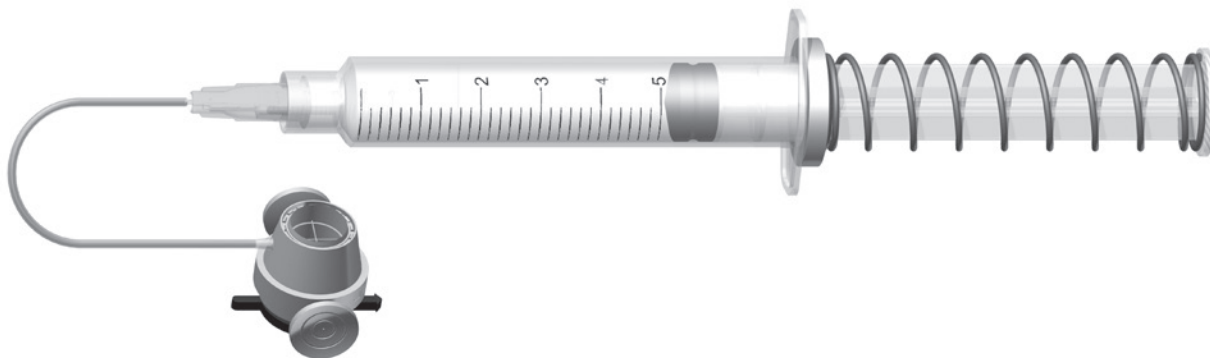

EINMAL-MESSER FÜR DIE AUGENCHIRURGIE

VPE 6 Stück
steril

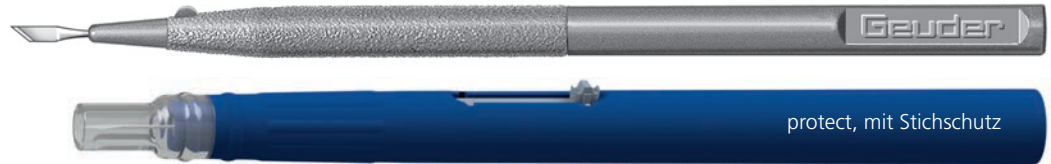

NANOEDGE PARAZENTESEMESSER

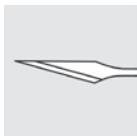

G-34026 15°
G-34064 15° protect,
mit Stichschutz



G-34031 22,5°



G-34036 30°

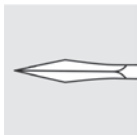

NANOEDGE MVR STILETT gerade
Durchmesser einführbarer Instrumente
G-34181 20 Gauge / 0.9 mm
G-34192 23 Gauge / 0.6 mm
G-34198 25 Gauge / 0.5 mm

Inzisions- / Klingenbreite
1.2 mm
0.8 mm
0.7 mm



NANOEDGE MVR STILETT abgewinkelt
Durchmesser einführbarer Instrumente
G-34191 20 Gauge / 0.9 mm
G-34196 23 Gauge / 0.6 mm
G-34197 25 Gauge / 0.5 mm

Inzisions- / Klingenbreite
1.2 mm
0.8 mm
0.7 mm



NANOEDGE PHAKOLANZE
abgewinkelt
doppelter Facettenschliff
G-34050 1.80 mm
G-34051 2.20 mm
G-34052 2.40 mm
G-34053 2.50 mm
G-34054 2.75 mm
G-34055 2.85 mm



NANOEDGE CLEAR CORNEA MESSER
abgewinkelt
doppelter Facettenschliff
G-34122 2.75 mm
G-34126 3.00 mm



G-34060 2.20 mm, protect, mit Stichschutz
G-34061 2.40 mm, protect, mit Stichschutz
G-34062 2.85 mm, protect, mit Stichschutz



doppelter
Facettenschliff



NANOEDGE TUNNELMESSER
abgewinkelt
Schneide unten
G-34081 2.0 mm

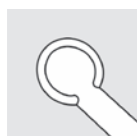

NANOEDGE RUNDMESSER
abgewinkelt
doppelter Facettenschliff
G-34086 2.2 mm



NANOEDGE ERWEITERUNGSMESSER
abgewinkelt
Schneide unten
G-34146 6.0 mm

20G ROT: 20 GAUGE / 0.9 MM

23G GRÜN: 23 GAUGE / 0.6 MM

25G BLAU: 25 GAUGE / 0.5 MM

SCHEREN

EINMAL-GLASKÖRPERSCHERE UNO COLORLINE

gerade, steril

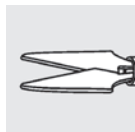

G-42061 20G, VPE 1 Stück

G-42361 23G, VPE 1 Stück

G-42561 25G, VPE 1 Stück

EINMAL-GLASKÖRPERSCHERE UNO COLORLINE

gebogen, steril



G-42362 23G, VPE 1 Stück

G-46362 23G, VPE 6 Stück

G-42562 25G, VPE 1 Stück

G-46562 25G, VPE 6 Stück

HANDGRIFFE

HANDGRIFF UNO COLORLINE 20G, 23G, 25G

Titan Griffstück für UNO Colorline
Einmal-Spitzen

G-40006 Durchmesser 6 mm

G-40008 Durchmesser 8 mm



20G ROT: 20 GAUGE / 0.9 MM

23G GRÜN: 23 GAUGE / 0.6 MM

25G BLAU: 25 GAUGE / 0.5 MM

ZÄNGCHEN

EINMAL-VITREKTOMIEZÄNGCHEN ENDGRIPPING UNO COLORLINE

gerade, extra fein,
Endgripping 0.3 mm x 0.1 mm, steril



G-42041 20G, VPE 1 Stück
G-46041 20G, VPE 6 Stück

G-42341 23G, VPE 1 Stück
G-46341 23G, VPE 6 Stück

G-42541 25G, VPE 1 Stück
G-46541 25G, VPE 6 Stück

EINMAL-VITREKTOMIEZÄNGCHEN WELLEN DESIGN UNO COLORLINE

n. HATTENBACH
gerade, Wellen Design,
0.3 mm x 0.5 mm, steril



G-42042 20G, VPE 1 Stück
G-46042 20G, VPE 6 Stück

G-42342 23G, VPE 1 Stück
G-46342 23G, VPE 6 Stück

G-42542 25G, VPE 1 Stück
G-46542 25G, VPE 6 Stück

EINMAL-VITREKTOMIEZÄNGCHEN KROKODIL DESIGN UNO COLORLINE

gerade, Krokodil Design,
0.3 mm x 2.5 mm, steril



G-42043 20G, VPE 1 Stück

G-42343 23G, VPE 1 Stück
G-46343 23G, VPE 6 Stück

EINMAL-TANO-ZÄNGCHEN UNO COLORLINE

gerade, steril



G-42044 20G, VPE 1 Stück

G-42344 23G, VPE 1 Stück

G-42544 25G, VPE 1 Stück

20G ROT: 20 GAUGE / 0.9 MM

23G GRÜN: 23 GAUGE / 0.6 MM

25G BLAU: 25 GAUGE / 0.5 MM

ENDO-SONDEN

**EINMAL ENDO-SONDE S
UNO COLORLINE**

gerade, Stecker für GEUDER endoTRON, steril



G-61201 20G, VPE 5 Stück

G-61231 23G, VPE 5 Stück

G-61251 25G, VPE 5 Stück

**EINMAL ENDO-SONDE S
UNO COLORLINE**

gerade, Stecker für IRIDEX® Laser, steril



G-61204 20G, VPE 5 Stück

G-61234 23G, VPE 5 Stück

G-61254 25G, VPE 5 Stück

**EINMAL ENDO-SONDE C
UNO COLORLINE**

gebogen, Stecker für GEUDER endoTRON, steril



G-61202 20G, VPE 5 Stück

G-61232 23G, VPE 5 Stück

G-61252 25G, VPE 5 Stück

EINMAL ENDO-SONDE C UNO COLORLINE

gebogen, Stecker für IRIDEX® Laser, steril



G-61205 20G, VPE 5 Stück

G-61235 23G, VPE 5 Stück

G-61255 25G, VPE 5 Stück

20G ROT: 20 GAUGE / 0.9 MM

23G GRÜN: 23 GAUGE / 0.6 MM

25G BLAU: 25 GAUGE / 0.5 MM

TROKARSYSTEME

EINMAL-TROKARSYSTEM ONE-STEP UNO COLORLINE

n. HATTENBACH / NIKOLIC
3 Ports für one-step Technik,
inkl. Infusionsschlauch, steril

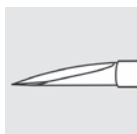

G-42011 20G, VPE 1 Set
G-46011 20G, VPE 6 Sets

G-42311 23G, VPE 1 Set
G-46311 23G, VPE 6 Sets

G-42511 25G, VPE 1 Set
G-46511 25G, VPE 6 Sets

EINMAL-TROKAR STOPFEN UNO COLORLINE

für UNO Colorline Trokarsysteme, steril



G-42019 20G, VPE 1 Set (3 Stück)

G-42319 23G, VPE 1 Set (3 Stück)

LICHTLEITER

EINMAL-LICHTLEITER S UNO COLORLINE

Spot, steril



G-42021 20G, VPE 1 Stück
G-46021 20G, VPE 6 Stück

G-42321 23G, VPE 1 Stück
G-46321 23G, VPE 6 Stück

G-42521 25G, VPE 1 Stück
G-46521 25G, VPE 6 Stück

EINMAL-LICHTLEITER W UNO COLORLINE

Weitwinkel, steril



G-42022 20G, VPE 1 Stück
G-46022 20G, VPE 6 Stück

G-42322 23G, VPE 1 Stück
G-46322 23G, VPE 6 Stück

G-42522 25G, VPE 1 Stück
G-46522 25G, VPE 6 Stück

20G ROT: 20 GAUGE / 0.9 MM

23G GRÜN: 23 GAUGE / 0.6 MM

25G BLAU: 25 GAUGE / 0.5 MM

EINMAL-LICHTLEITER WA UNO COLORLINE

Weitwinkel, abgeschirmt, steril



G-42023 20G, VPE 1 Stück
G-46023 20G, VPE 6 Stück

G-42323 23G, VPE 1 Stück
G-46323 23G, VPE 6 Stück

G-42523 25G, VPE 1 Stück
G-46523 25G, VPE 6 Stück

VITREKTOREN

EINMAL-HIGH-SPEED-VITREKTOR UNO COLORLINE

pneumatisch, mit GEUDER Sicherheits-
konnektor, steril

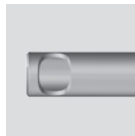

G-42001 20G, VPE 1 Stück
G-46001 20G, VPE 6 Stück

G-42301 23G, VPE 1 Stück
G-46301 23G, VPE 6 Stück

G-42501 25G, VPE 1 Stück
G-46501 25G, VPE 6 Stück

EINMAL-HIGH-SPEED-VITREKTOR MACH 2 UNO COLORLINE

Doppelschneide, pneumatisch,
mit GEUDER Sicherheitskonnektor, steril



G-42002 20G, VPE 1 Stück
G-46002 20G, VPE 6 Stück

G-42302 23G, VPE 1 Stück
G-46302 23G, VPE 6 Stück

G-42502 25G, VPE 1 Stück
G-46502 25G, VPE 6 Stück

EINMAL-INFUSIONSROHR 20G UNO COLORLINE

für 20 Gauge GEUDER
UNO Colorline Vitrektoren, steril

G-42009 20G, VPE 1 Stück





- G-34340** **EINMAL-LIDSPERRER**
mit Absaugung, 2 x 4 Absaugöffnungen
gefenstert, offen
VPE 5 Stück, steril



- EINMAL-DMEK-KARTUSCHE**
n. SZURMAN
Kartusche für die Descemet-Membran-Endothel-
Keratoplastik, inkl. Schlauchanschluss zum
Beladen der Kartusche, steril
- G-38630** Inzision 3 mm, 14 Gauge / 2.0 mm
G-38635 Inzision 2.4 bis 2.75 mm, 16 Gauge / 1.6 mm

- G-34523** **EINMAL-IRISRETRAKTOR**
zur mechanischen Erweiterung der Iris, flexibel
VPE 2 Sets à 4 Irisretraktoren, steril



- G-34810** **TRÄNENWEG INTUBATIONSSCHLAUCH**
Silikonschlauch 35 cm
AD 0.6 mm, ID 0.3 mm
VPE 10 Stück, steril



- G-34811** **TRÄNENWEG INTUBATIONSSSET**
Faden mit Silikonschlauch
0.6 mm
VPE 10 Stück, steril



G-34812

**TRÄNENWEG
INTUBATIONSSET**

Silikonschlauch 0.6 mm
2 Sonden 110 mm mit ovalem Kopf
27 Gauge / 0.4 mm
VPE 3 Stück, steril



G-34814

DCR TRÄNENWEG INTUBATIONSSET

Silikonschlauch 0.6 mm
2 Sonden 45 mm
20 Gauge / 0.9 mm
VPE 3 Stück, steril



G-34290

EINMAL-TRÄNENWEGKANÜLE

gebogen, 26 Gauge / 0.45 x 30 mm
VPE 10 Stück, steril

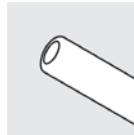

G-34200

EINMAL-RETROBULBÄRKANÜLE

VPE 10 Stück, steril
25 Gauge, 0.5 x 40 mm
G-34205
26 Gauge, 0.45 x 50 mm

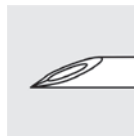

G-34210

EINMAL-RETROBULBÄRKANÜLE

n. ATKINSON
VPE 10 Stück, steril
25 Gauge, 0.5 x 40 mm
G-34215
23 Gauge, 0.64 x 40 mm

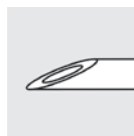

G-34220

EINMAL-PERIBULBÄRKANÜLE

25 Gauge, 0.5 x 30 mm
VPE 10 Stück, steril

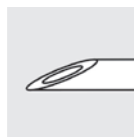

G-34225

EINMAL-CYSTOTOMKANÜLE

gebogen, 45°
25 Gauge / 0.5 mm
VPE 10 Stück, steril
G-34230
12.5 mm lang, seitlich schneidend
12.5 mm lang



INTUBATIONSSSETS · KANÜLEN (TRÄNENWEG, RETROBULBÄR, ZYSTOTOM)

G-34261 **EINMAL-VK-INFUSIONSKANÜLE**
n. LEWICKY
20 Gauge / 0.9 mm, Spitze 5 mm
VPE 3 Stück, steril

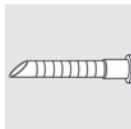

G-34235 **EINMAL-VK-KANÜLE**
n. RYCROFT
5 mm abgewinkelt, 45°
VPE 10 Stück, steril

G-34240 20 Gauge, 0.9 x 5 + 17 mm
25 Gauge, 0.5 x 25 mm



G-34245 **EINMAL-HYDRODISSEKTIONSKANÜLE**
n. SAUTTER
vertikal abgeflacht
27 Gauge / 0.4 x 22 mm
VPE 10 Stück, steril

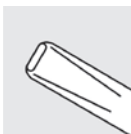

G-34270 **EINMAL-HYDRODISSEKTIONSKANÜLE**
MODELL TÜBINGEN
30 Gauge / 0.3 x 22 mm
VPE 10 Stück, steril



G-34271 **EINMAL-HYDRODISSEKTIONSKANÜLE**
MODELL FRANKFURT
27 Gauge / 0.4 mm
VPE 10 Stück, steril

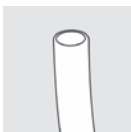

G-34265 EINMAL-SPÜLSCHLINGENKANÜLE

mit 2 Öffnungen
25 Gauge / 0.5 mm
VPE 10 Stück, steril

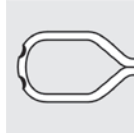

G-34255 EINMAL-KASELPOLIERKANÜLE

n. KRATZ
9 mm abgewinkelt, 45°
vorne geschlossen, mit seitlicher Öffnung,
aufgeraut
23 Gauge / 0.6 mm
VPE 10 Stück, steril

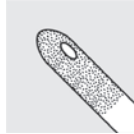

G-34280 EINMAL-SPÜL-/SAUGKANÜLE

n. SIMCOE
Saugöffnung 0.4 mm
Spülöffnung vorne
23 Gauge / 0.64 mm
VPE 10 Stück, steril

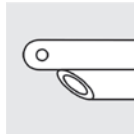

G-15197 EINMAL-SPÜLKANÜLE

für Viskokanalostomie
Rohr 26 Gauge / 0.45 mm
Spitze 35 Gauge / 0.21 mm, abgewinkelt
Rohr 5 mm verjüngt
VPE 5 Stück, steril

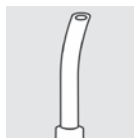

G-34335 EINMAL-SPÜLKANÜLE

zur topischen Spülung mit Knöpfchen, gerade
Länge 60 mm, Knopfdurchmesser 3 mm
VPE 50 Stück, steril



G-80975 EINMAL-INJEKTIONSKANÜLE

für EasyGas®
30 Gauge / 0.3 x 12 mm
VPE 100 Stück, steril

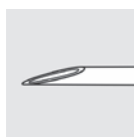



G-34400 EINMAL-BIMANUELLES I/A HANDGRIFF-SET

bestehend aus:
 - Spülhandgriff, Spülöffnung 2 x 0.6 mm
 - Saughandgriff, Saugöffnung 0.4 mm
 - Spitze aufgeraut, Rohr 21 Gauge / 0.8 mm
 VPE 5 Stück, steril

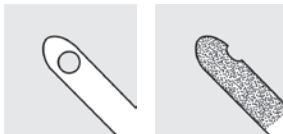

G-34289 EINMAL-STAUBSAUGERHANDGRIFF

mit Silikonkammer, Luer-Lock
 VPE 10 Stück, steril



G-34806 EINMAL-SILIKONKAMMER

für Staubsaugerhandgriff
 G-31805, G-37000 und G-37002
 VPE 10 Stück, steril



G-34275 EINMAL-STAUBSAUGERKANÜLE

Innendurchmesser 25 Gauge / 0.5 mm
 Außendurchmesser 21 Gauge / 0.8 x 35 mm
 21 Gauge / 0.8 x 35 mm
 VPE 10 Stück, steril

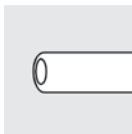

EINMAL-STAUBSAUGERKANÜLE

stumpf
 VPE 5 Stück, steril
G-34291 20 Gauge / 0.9 mm
G-34296 23 Gauge / 0.6 mm
G-34299 25 Gauge / 0.5 mm

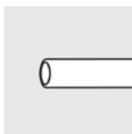

EINMAL-STAUBSAUGERKANÜLE

mit Silikonbürstchen
 VPE 5 Stück, steril
G-34293 20 Gauge / 0.9 mm
G-34294 23 Gauge / 0.6 mm
G-34297 25 Gauge / 0.5 mm

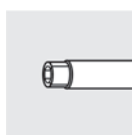

EINMAL-STAUBSAUGERKANÜLE

mit Silikonspitze
 VPE 5 Stück, steril
G-34292 20 Gauge / 0.9 mm
G-34295 23 Gauge / 0.6 mm
G-34298 25 Gauge / 0.5 mm

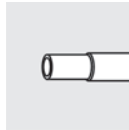

G-34285

EINMAL-PFCL-KANÜLE

zur Injektion schwerer Flüssigkeiten
 doppelläufig, koaxial
 23 Gauge / 0.64 mm
 VPE 10 Stück, steril

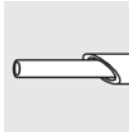

EINMAL-KANÜLE

für Silikonölinjektion
 VPE 10 Stück, steril
G-34497 20 Gauge / 0.9 mm x 8 mm
G-34498 23 Gauge / 0.6 mm x 8 mm

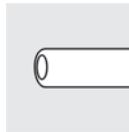

G-33482

EINMAL-INJEKTIONSHALTERUNG

für Silikonöl, selbstfixierend, Spitze 4.0 mm
 mit PVC-Schlauch 25 cm
 Luer-Lock Kunststoffadapter
 20 Gauge / 0.9 mm
 VPE 5 Stück, steril

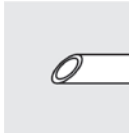

G-33463

EINMAL-INFUSIONSHALTERUNG

selbstfixierend, Spitze 4.0 mm
 mit Silikon Schlauch 25 cm
 Luer-Lock Kunststoffadapter
 20 Gauge / 0.9 mm
 VPE 5 Stück, steril

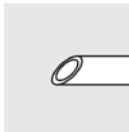

EINMAL-INFUSIONSHALTERUNG

mit Silikon Schlauch 25 cm
 Luer-Lock Kunststoffadapter
 20 Gauge / 0.9 mm
 VPE 5 Stück, steril
G-33468 Spitze schräg, 4.0 mm
G-33469 Spitze schräg, 6.0 mm

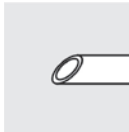

G-33462

EINMAL-INFUSIONSHALTERUNG

Spitze schräg, 4.0 mm
 mit PVC-Schlauch 25 cm
 Luer-Lock Kunststoffadapter
 25 Gauge / 0.5 mm
 VPE 10 Stück, steril

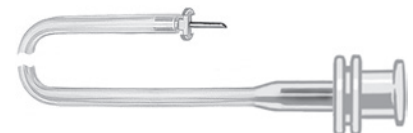
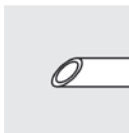

KANÜLEN (STAUBSAUGER MIT SILIKONSPITZE · PFCL · SILIKONÖL · INFUSION)

EINMAL-INJEKTIONSHALTERUNG

für Silikonöl
mit 1 Metallmanschette, Luer-Lock Kunststoffadapter und PVC-Schlauch 25 cm
20 Gauge / 0.9 mm
VPE 5 Stück, steril
Spitze schräg, 4.0 mm
G-33488
Spitze schräg, 6.0 mm
G-33489

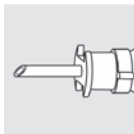
**G-34480 EINMAL-TURBOINJEKTIONSHALTERUNG**

für Silikonöl
Spitze schräg, 4.0 mm
mit 2 Metallmanschetten, Luer-Lock Kunststoffadapter und Silikonschlauch 25 cm
19 Gauge / 1.1 mm
VPE 10 Stück, steril

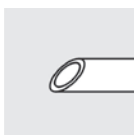
**G-34492 EINMAL-INJEKTIONSHALTERUNG**

n. KIRCHHOF
für Gas / Silikonöl
Spitze schräg, 5.0 mm, mit 4 seitl. Öffnungen
2 Metallmanschetten, Luer-Lock Kunststoffadapter und Silikonschlauch 40 cm
20 Gauge / 0.9 mm
VPE 10 Stück, steril

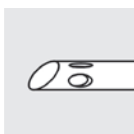

G-32696 EINMAL-DRUCKSCHLAUCH
zur Silikonölinjektion, Luer-Lock weiblich / männlich
VPE 10 Stück, steril



G-31891 EINMALSPRITZE
Luer-Lock, 10 ml steril



G-31520 EINWEG-MINI-FILTER
0.1 µm, steril



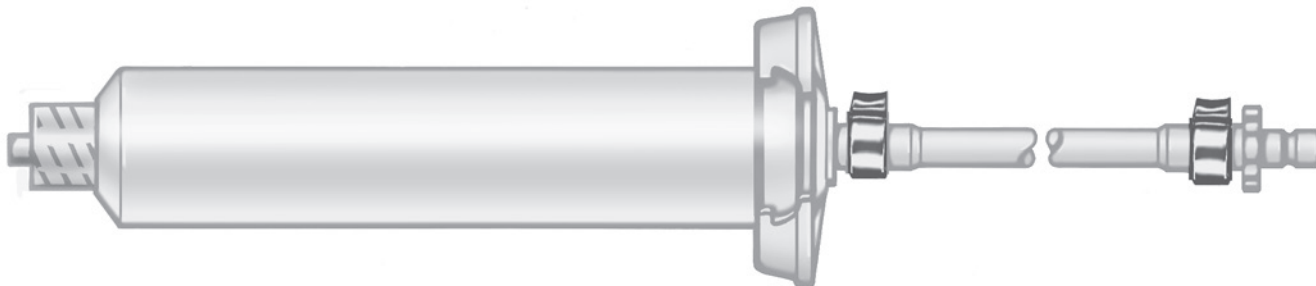

G-28766 **EINMAL-ÖLINJEKTIONSSYSTEM**
zur pneumatischen Silikonölinjektion, mit Schutzvorrichtung für Glasspritze, Druckschlauch passend für megaTRON® S3 / S4 HPS and Pentasys® 2, steril

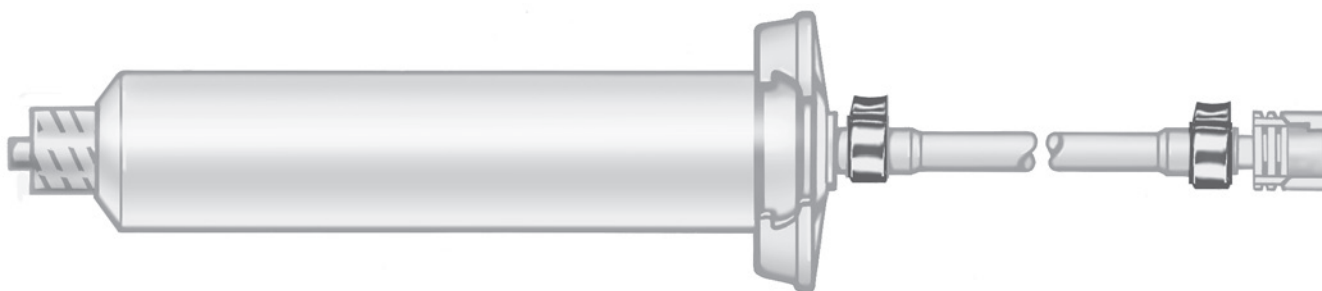

G-28767 **EINMAL-ÖLINJEKTIONSSYSTEM**
zur pneumatischen Silikonölinjektion, mit Schutzvorrichtung für Glasspritze, Druckschlauch passend für megaTRON® und Accurus®, steril

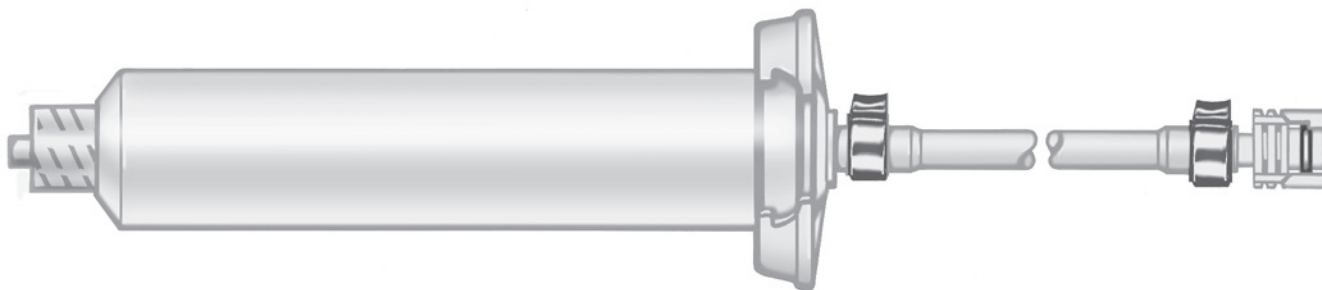

G-28768 **EINMAL-ÖLINJEKTIONSSYSTEM**
zur pneumatischen Silikonölinjektion, mit Schutzvorrichtung für Glasspritze, Druckschlauch passend für Millennium®, sterile

- G-23991** **EINMAL-DREIWEGEHAHN**
2 x Luer-Lock weiblich, 1 x Luer-Lock männlich
Kunststoff, steril

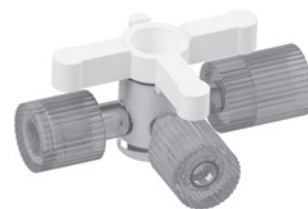

- G-32700** **SKALPELLGRIFF**

SKALPELLKLINGEN

VPE 100 Stück, steril

- G-32705** #11, Schneidfläche geballt

- G-32710** #15, Schneidfläche gerade und vorne spitz



- G-18127** **SAUGKEILE**
17 mm lang
VPE 20 Beutel à 10 Stück, steril

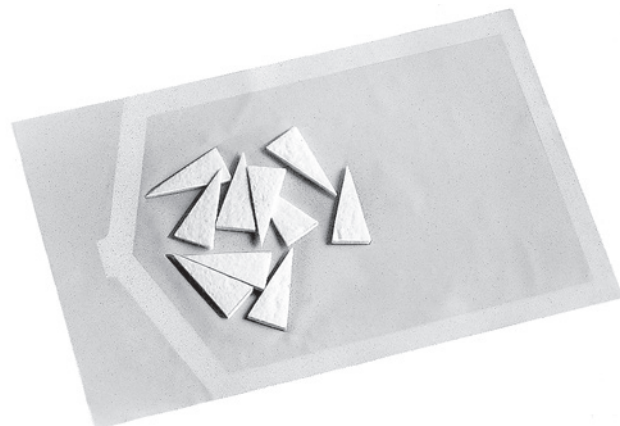

- G-33786** **MARKIERSTIFT**
Gentian Violett
mit 2 Spitzen, fein und dick
zum Anfärben von Kornea-Markern
VPE 20 Stück, steril



G-34602 **SILIKONRING (TYP 276)**
 asymmetrisch, 7.0 mm breit
 Rille 2.5 mm
 VPE 5 Stück, steril

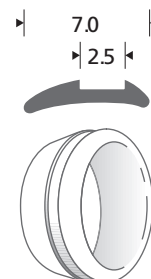

G-34610 **SILIKONRING (TYP 287)**
 konvex, 7.0 mm breit
 Rille 2.5 mm
 VPE 5 Stück, steril

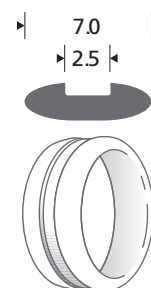

G-34616 **SILIKONRING (TYP 277)**
 konkav, 7.0 mm breit
 Rille 2.5 mm
 VPE 5 Stück, steril

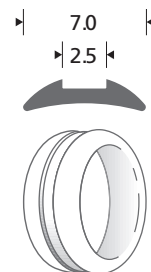

G-34618 **SILIKONRING (TYP 279)**
 konkav, 9.0 mm breit
 Rille 2.5 mm
 VPE 5 Stück, steril

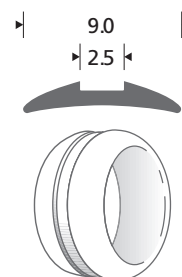

G-34620 SILIKON-CERCLAGEBAND (TYP 40)

0.75 mm x 2.0 mm
125 mm lang
VPE 5 Stück, steril

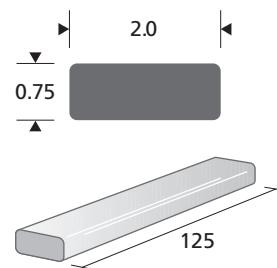
**G-34622 SILIKON-CERCLAGEBAND (TYP 240)**

0.6 mm x 2.5 mm
125 mm lang
VPE 5 Stück, steril

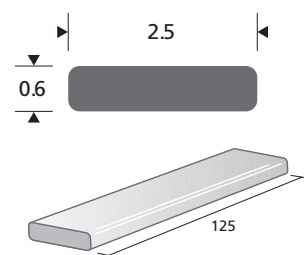
**G-34624 SILIKONSCHIENE (TYP 41)**

0.75 mm x 3.5 mm
125 mm lang
VPE 5 Stück, steril

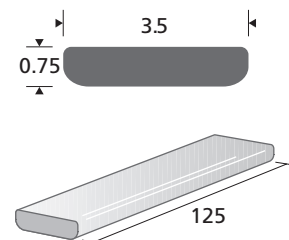
**G-34626 SILIKONSCHIENE (TYP 42)**

1.25 mm x 4.0 mm
125 mm lang
VPE 5 Stück, steril

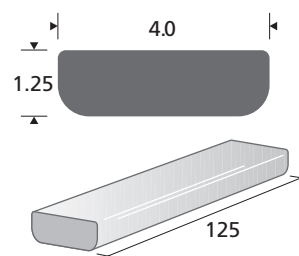

G-34632 SILIKONSCHIENE MIT RILLE (TYP 31)
 2.0 mm x 4.5 mm
 125 mm lang, Rille 2.0 mm
 VPE 5 Stück, steril

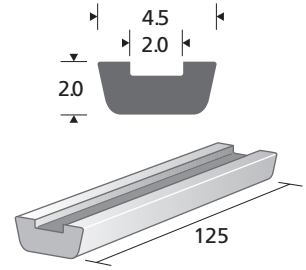

G-34634 SILIKONSCHIENE MIT RILLE (TYP 32)
 2.5 mm x 5.0 mm
 125 mm lang, Rille 2.0 mm
 VPE 5 Stück, steril

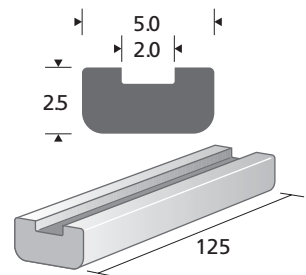

G-34636 SILIKONSCHIENE MIT RILLE (TYP 219)
 1.25 mm x 4.5 mm
 100 mm lang, Rille 2.5 mm
 VPE 5 Stück, steril

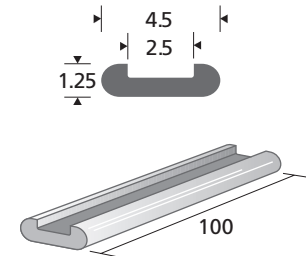

G-34644 SILIKONMANSCHETTE (TYP 72)
 Innendurchmesser 1.5 mm
 Außendurchmesser 2.4 mm
 30 mm lang
 VPE 5 Stück, steril

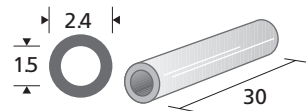

G-34642 SILIKONMANSCHETTE (TYP 70)
 Innendurchmesser 1.0 mm
 Außendurchmesser 2.1 mm
 30 mm lang
 VPE 5 Stück, steril

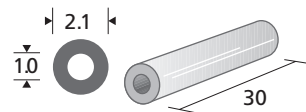

G-34646 SILIKONMANSCHETTE (TYP 270)
 Innendurchmesser 0.76 mm
 Außendurchmesser 1.65 mm
 30 mm lang
 VPE 5 Stück, steril

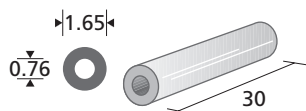

G-34645 OVALE SILIKONMANSCHETTE (TYP 3083)

Innendurchmesser 1.5 mm
 Außendurchmesser 2.5 mm
 5 mm lang
 VPE 5 Stück, steril

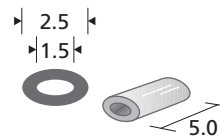

G-34647 OVALE SILIKONMANSCHETTE (TYP 3084)

Innendurchmesser 1.5 mm
 Außendurchmesser 3.75 mm
 5 mm lang
 VPE 5 Stück, steril

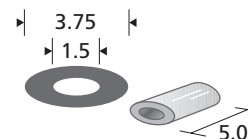

G-34654 SILIKONPLOMBE (TYP 137)

Rille 2.5 mm
 VPE 5 Stück, steril

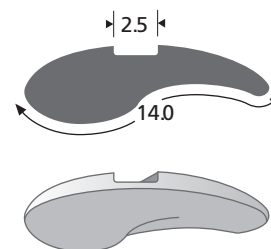

G-34650 MERIDIONALE SILIKONPLOMBE (TYP 106)

6.5 mm breit
 10.5 mm lang
 VPE 5 Stück, steril

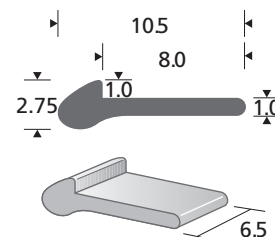

G-34656 RUNDE SILIKON-SKLERAL-PLOMBE (TYP 503)

Durchmesser 3.0 mm
 80 mm lang
 VPE 5 Stück, steril

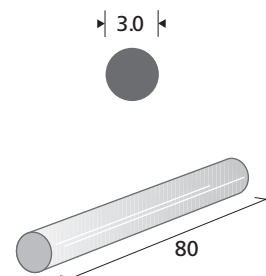

G-34658 RUNDE SILIKON-SKLERAL-PLOMBE (TYP 504)

Durchmesser 4.0 mm
80 mm lang
VPE 5 Stück, steril

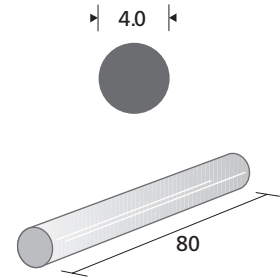

G-34660 RUNDE SILIKON-SKLERAL-PLOMBE (TYP 505)

Durchmesser 5.0 mm
80 mm lang
VPE 5 Stück, steril

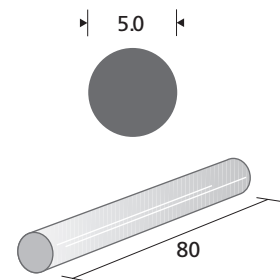

G-34664 OVALE SILIKON-SKLERAL-PLOMBE (TYP 501)

2.5 mm x 4.0 mm
80 mm lang
VPE 5 Stück, steril

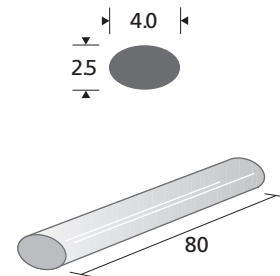

G-34666 OVALE SILIKON-SKLERAL-PLOMBE (TYP 506)

3.0 mm x 5.0 mm
100 mm lang
VPE 5 Stück, steril

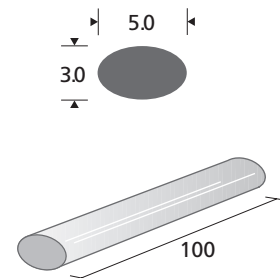

- G-34668** **OVALE SILIKON-SKLERAL-PLOMBE (TYP 507)**
5.5 mm x 7.5 mm
80 mm lang
VPE 5 Stück, steril

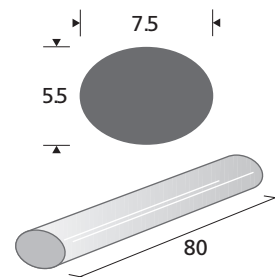

- G-34672** **SILIKON-SKLERALPLOMBE MIT RILLE (TYP 506G)**
3.0 mm x 5.0 mm
80 mm lang, Rille 2.5 mm
VPE 5 Stück, steril

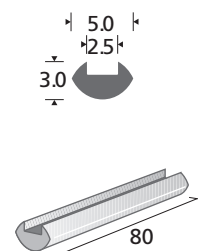

- G-34674** **SILIKON-SKLERALPLOMBE MIT RILLE (TYP 507G)**
5.5 mm x 7.5 mm
80 mm lang, Rille 2.5 mm
VPE 5 Stück, steril

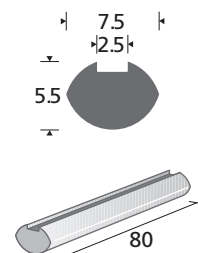

- G-34684** **SILIKON-SKLERALPLOMBE HALBRUND (TYP 510)**
2.5 mm x 5.0 mm
80 mm lang
VPE 5 Stück, steril

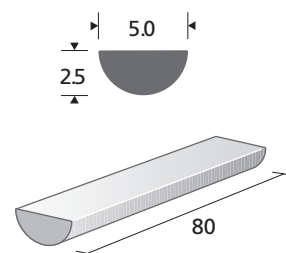

G-34686 SILIKON-SKLERALPLOMBE HALB OVAL (TYP 511)
 2.75 mm x 7.5 mm
 80 mm lang
 VPE 5 Stück, steril

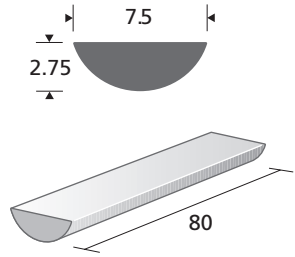

G-34688 SILIKON-SKLERALPLOMBE HALB OVAL (TYP 515)
 3.33 mm x 5.0 mm
 80 mm lang
 VPE 5 Stück, steril

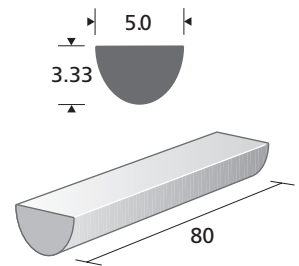

G-34690 SILIKON-SKLERALPLOMBE HALB OVAL (TYP 517)
 3.66 mm x 7.5 mm
 80 mm lang
 VPE 5 Stück, steril

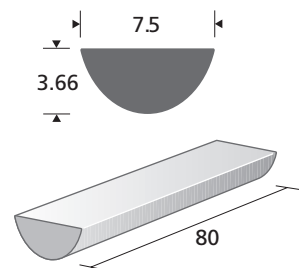

G-34710 BONNER INJEKTIONS-SET
 Einmal-Set für intravitreale Injektion
 bestehend aus:
 - Mess- und Fixierinstrument, 3.5 / 4.0 mm
 - Lidsperrer
 - Spülkanüle
 - Kanüle 0.9 x 70 mm
 - Spritze 1 ml
 - Spritze 10 ml
 - Augentuch mit eingeschnittener Inzisionsfolie 140 x 140 cm
 - Augenstäbchen (3 x)
 - Mullkomresse 10 x 10 (2x)
 - Abdecktuch 60 x 60 cm
 VPE 10 Stück, steril



SILIKON-SKLERALPLOMBEN · BONNER INJEKTIONS-SET



KAPSELSPANNRING-INJEKTOREN	241
PUPILLENDILATATOR-INJEKTOR	241
TRÄNENWEG / DCR	242
LASEK	243
DIAMANTFRÄSE	244
VITREKTOMIELINSEN	244
AUGENKLAPPE	245
ENUKLEATIONSPLOMBEN	245
KAUTER	246

G-32955

INJEKTOR

für Kapselspannring
Schaftdurchmesser 1.2 mm
für 1.9 mm Inzisionen
Schaftlänge 30 mm
Gesamtlänge 156 mm

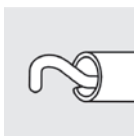

G-32960

INJEKTOR

für MORCHER-Kapselspannring
Schaftdurchmesser 1.2 mm
für 1.9 mm Inzisionen
Schaftlänge 30 mm
Gesamtlänge 156 mm

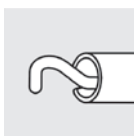

G-32965

INJEKTOR

für MORCHER-Kapselknickring
Schaftdurchmesser 1.6 mm
für 2.4 - 2.5 mm Inzisionen
Schaftlänge 30 mm
Gesamtlänge 156 mm

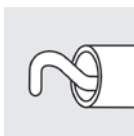

G-32970

INJEKTOR

für MORCHER-Pupillendilatator
Gesamtlänge 140 mm

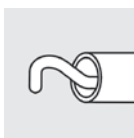

G-31810 HOHLMEISSELZANGE
n. FRIEDMANN
 Gesamtlänge 140 mm



G-32355 NASENSPECULUM
 Gesamtlänge 150 mm



G-33125 HAMMER
n. MEAD
 300 g, bleigefüllt
 Kopfdurchmesser 27 mm
 Gesamtlänge 190 mm



G-18630 ELEVATORIUM
MODELL HEIDELBERG
 Gesamtlänge 143 mm



G-18620 RASPATORIUM
MODELL HEIDELBERG
 Gesamtlänge 155 mm





G-18240 **FLACHMEISSEL**
n. WEST
für Tränensack
flach, Breite 5.0 mm
Gesamtlänge 160 mm



G-18245 **HOHLMEISSEL**
n. WEST
für Tränensack
konkav, Breite 5.0 mm
Gesamtlänge 162 mm



LASEK-TREPAN
n. ELSA
mit Fadenkreuz
Gesamtlänge 100 mm

G-33650 8.0 mm
G-33652 9.0 mm



LASEK-TRICHTER
n. LOHMANN
mit Fadenkreuz
Gesamtlänge 100 mm

G-33655 8.5 mm
G-33657 9.5 mm



G-32313 **FASZIENNADEL**
n. WRIGHT
Gesamtlänge 115 mm



DIAMANTFRÄSE

Stirn-, Innen- und Außenbelag
Gesamtlänge 50 mm



- G-18300** 8.0 mm
G-18301 9.0 mm
G-18302 10.0 mm

- G-36000** **LINSE**
n. KILP
60 D flach, Sichtwinkel 20°, mit Silikonring,
zentraler hinterer Pol und zentraler Glaskörper



- G-36010** **LINSE**
n. LANDERS
93 D, bikonkav mit Silikonring
klare Sicht des Fundus in einem mit Luft
gefüllten phaken Auge



- G-36015** **LINSE**
n. MACHEMER
mit Silikonring zur Vergrößerung von
Strukturen tief im Glaskörperraum oder
auf der Retinaoberfläche



- G-36020** **LINSE**
n. PEYMAN
Weitsichtwinkel 30°, mit Silikonring
für zentralen Fundus und zentralen Glaskörper



- G-36025** **LINSE**
n. TOLENTINO
Prisma 20° mit Silikonring, hinterer peripherer Fundus und
hinterer peripherer Glaskörper



- G-36030** **LINSE**
n. TOLENTINO
Prisma 30° mit Silikonring,
peripheres Sehfeld über den Äquator hinaus



- G-36045** **ERSATZ-SILIKONRING**
für Linse *n. KILP* G-36000



G-36050 **ERSATZ-SILIKONRING**
für Linsen von G-36010 bis G-36035



G-36065 **LINSENHALTERING**
für Linsen ohne Silikonring
zum Festnähen auf der Sklera
für Linse G-36000



G-31105 **AUGENKLAPPE**
Kunststoff, transparent
zur Verwendung auf beiden Augen
VPE 100



ENUKLEATIONSPLOMBE

n. CIBIS

G-20216 16 mm
G-20217 17 mm
G-20218 18 mm
G-20219 19 mm
G-20220 20 mm

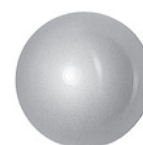

ENUKLEATIONSPLOMBE

n. HARMS

G-20316 16 mm
G-20317 17 mm
G-20318 18 mm
G-20319 19 mm
G-20320 20 mm

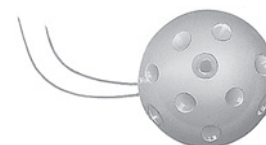

ENUKLEATIONSPLOMBE

n. WALSER

G-20416 16 mm
G-20417 17 mm
G-20418 18 mm
G-20419 19 mm
G-20420 20 mm

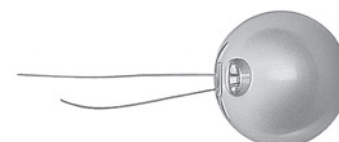

G-19820

BATTERIEKAUTER

mit Ersatzbrenner
und Batterien
Gesamtlänge mit
Ersatzbrenner 155 mm



Abb 9/10 (90%)

G-19825

ERSATZBRENNER

für Batteriekauter G-19820
Gesamtlänge 50 mm



G-31900

INTRAOKULARER MAGNET

n. KUHN

Schaft 30 mm, Außendurchmesser 1.9 mm
magnetische Spitze 4 mm
Gesamtlänge 90 mm



STERILISATIONSCONTAINER UND REINIGUNGSADAPTER

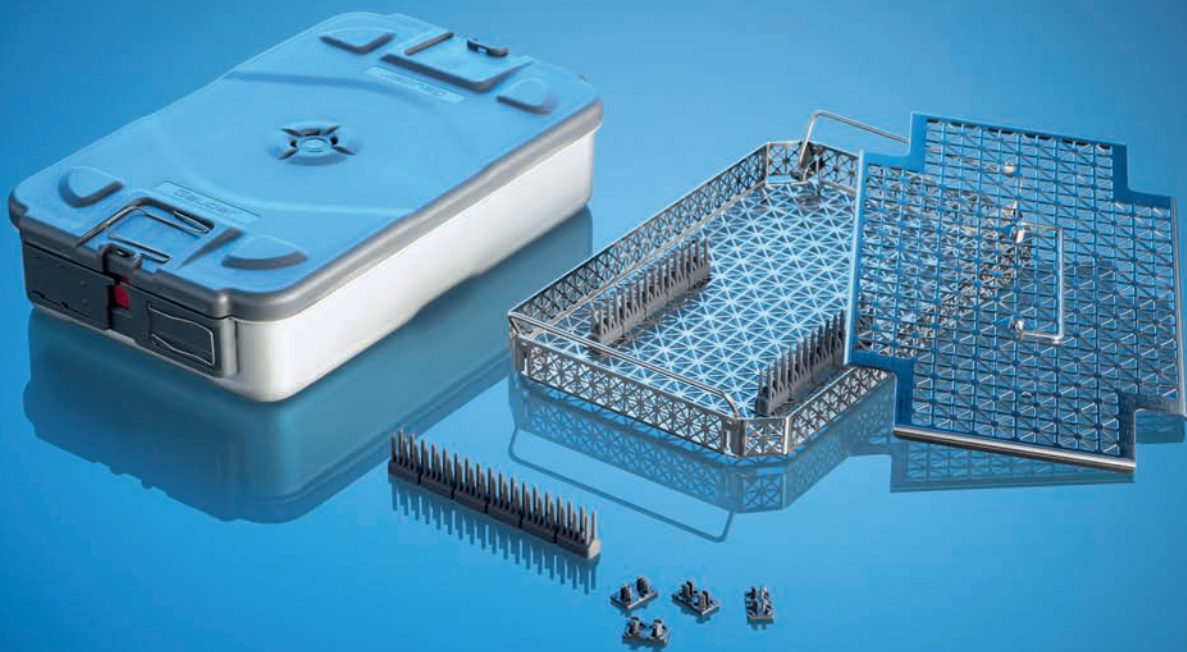

MICROSTOP [®]	249
STAHLBEHÄLTER.....	252
SIEBSCHALEN · BÄNKCHEN (FÜR STAHLBEHÄLTER).....	256
SILIKONSTREIFEN · SILIKONPLATTEN.....	257
ETUIS.....	258
STERISAFE [®] DURO.....	259
REINIGUNGSADAPTER.....	264

G-39745

**MICROSTOP[®]
CONTAINER FLACH**

für eine Siebschale
Außenmaße: 310 x 189 x 70 mm
Innenmaße: 283 x 177 x 50 mm



G-39750

**MICROSTOP[®]
CONTAINER HOCH**

für zwei Siebschalen
Außenmaße: 310 x 189 x 90 mm
Innenmaße: 283 x 177 x 70 mm



G-39783

**MICROSTOP[®]
SIEBTRAY MINI**

29 mm, flach
Größe: 277 x 172 x 29 mm
ohne Deckel
G-39786 mit Deckel



G-39785

**MICROSTOP[®]
SIEBTRAY MINI**

38 mm, hoch
Größe: 277 x 172 x 38 mm
ohne Deckel
G-39784 mit Deckel



MICROSTOP[®]

18

G-39787

**MICROSTOP®
DECKEL SIEBTRAY MINI**

Größe: 277 x 172 mm
passend für G-39783 und G-39785

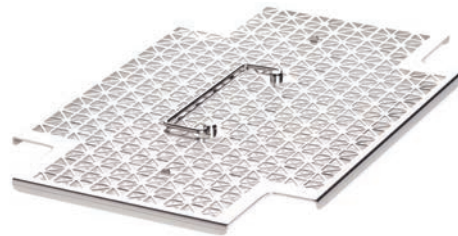

**MICROSTOP®
FIXIERELEMENT**

für Microstop® Siebtray Mini
Noppenform, 120 mm
teilbar in 6 Einzelelemente

G-39782

29 mm, flach

G-39789

38 mm, hoch



G-39788

**MICROSTOP®
CLIP FÜR FIXIERELEMENTE**

G-39782 und G-39789
VPE 10 Stück



G-39791

**MICROSTOP®
KENNZEICHNUNGSSCHILD**

für Tray, Aluminium
Beschriftung nach Wunsch
silber



G-39741

**MICROSTOP®
KENNZEICHNUNGSSCHILD**

für Deckel, Beschriftung nach Wunsch



G-39746

**MICROSTOP®
KENNZEICHNUNGSSCHILD**

für Vorderseite, Beschriftung nach Wunsch



**MICROSTOP[®]
LOGISTIK-RÄHMCHEN**

in Verbindung mit Kennzeichnungsschildern
für Deckel

G-39753

Farbe: rot

G-39754

Farbe: blau

G-39755

Farbe: grün



G-39762

**MICROSTOP[®]
PLOMBE**

mit Indikator
VPE 1000 Stück

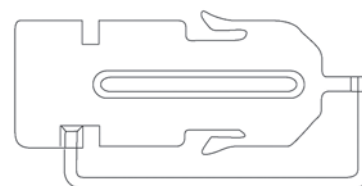

G-39764

**MICROSTOP[®]
PROTOKOLLKÄRTCHEN**

mit Indikator
VPE 1000 Stück



G-39680

PROTOKOLLKÄRTCHEN

für ERGO-SAFE Tray
VPE 320 Stück



G-19822

STERILISIERBEHÄLTER

- zur Dampfsterilisation
Außenmaße: 220 x 165 x 55 mm
- Textilfilter in Deckel und Boden
 - Silikondichtung im Deckel
 - Siebeinsatz ohne Rand
 - Silikonsiebschale G-32785
 - 2 Kennzeichnungsschilder mit Halter



G-19823

STERILISIERBEHÄLTER

- zur Dampfsterilisation
Außenmaße: 220 x 165 x 75 mm
- Textilfilter in Deckel und Boden
 - Silikondichtung im Deckel
 - Siebeinsatz ohne Rand
 - Silikonsiebschale G-32785
 - 2 Kennzeichnungsschilder mit Halter



G-28151

STERILISIERBEHÄLTER

- zur Dampfsterilisation
Außenmaße: 300 x 220 x 75 mm
- Textilfilter in Deckel und Boden
 - Silikondichtung im Deckel
 - Siebeinsatz ohne Rand mit 4 Füßen
 - 3 Silikon-Noppenstreifen
 - 2 Silikon-Profilleisten im Deckel
 - 2 Kennzeichnungsschilder mit Halter



G-28150

STERILISIERBEHÄLTER

- zur Dampfsterilisation,
Außenmaße: 300 x 220 x 75 mm
- Textilfilter in Deckel und Boden
 - Silikondichtung im Deckel
 - Siebeinsatz mit Rand unterteilt mit perforierter Silikonplatte und Silikonsiebschale
 - Siebeinsatz (klein) mit Silikonsiebschale
 - 2 Kennzeichnungsschilder mit Halter



G-19876

STERILISIERBEHÄLTER

zur Dampfsterilisation

Außenmaße: 300 x 220 x 55 mm

- Textilfilter in Deckel und Boden
- Silikondichtung im Deckel
- Siebeinsatz ohne Rand
- 3 Silikon-Noppenstreifen
- 2 Silikon-Profileisten im Deckel
- 2 Kennzeichnungsschilder mit Halter



G-19856

STERILISIERBEHÄLTER

zur Dampfsterilisation

Außenmaße: 300 x 220 x 55 mm

- Filterschnellverschluss mit Papierfilter in Deckel und Boden
- Silikondichtung im Deckel
- ohne Siebeinsätze und Profileisten
- 2 Kennzeichnungsschilder mit Halter



G-19843

STERILISIERBEHÄLTER

zur Dampfsterilisation

Außenmaße: 300 x 220 x 75 mm

- Textilfilter in Deckel und Boden
- Silikondichtung im Deckel
- Siebeinsatz mit Rand
- perforierte Silikonplatte
- Siebeinsatz ohne Rand
- 3 Silikon-Noppenstreifen
- 2 Silikon-Profileisten im Deckel
- 2 Kennzeichnungsschilder mit Halter



G-19842

STERILISIERBEHÄLTER

- zur Dampfsterilisation,
Außenmaße: 300 x 220 x 75 mm
- Textfilter in Deckel und Boden
 - Silikondichtung im Deckel
 - Siebeinsatz mit Rand und perforierter Silikonplatte
 - Siebeinsatz mit Rand perforierter Silikonplatte und Silikon-Instrumentenbänkchen
 - 2 Kennzeichnungsschilder mit Halter



G-19877

STERILISIERBEHÄLTER

- zur Dampfsterilisation
Außenmaße: 400 x 290 x 55 mm
- Textilfilter in Deckel und Boden
 - Silikondichtung im Deckel
 - Siebeinsatz ohne Rand
 - 4 Silikon-Noppenstreifen
 - 3 Silikon-Profilleisten im Deckel
 - 2 Kennzeichnungsschilder mit Halter



G-19892

STERILISIERBEHÄLTER

- zur Dampfsterilisation,
Außenmaße: 400 x 290 x 70 mm
- Textilfilter in Deckel und Boden
 - Silikondichtung im Deckel
 - 2 Siebeinsätze ohne Rand mit je 4 Silikon-Noppenstreifen
 - 3 Silikon-Profilleisten am Boden des oberen Siebeinsatzes
 - 3 Silikon-Profilleisten im Deckel
 - 2 Kennzeichnungsschilder mit Halter



G-19894 STERILISIERBEHÄLTER

- zur Dampfsterilisation,
Außenmaße: 400 x 290 x 70 mm
- Textilfilter in Deckel und Boden
 - Silikondichtung im Deckel
 - Siebeinsatz ohne Rand mit 4 Silikon-Noppenstreifen
 - Siebeinsatz mit Rand und Silikon-Noppenplatte
 - 3 Silikon-Profilleisten im Deckel
 - 2 Kennzeichnungsschilder mit Halter

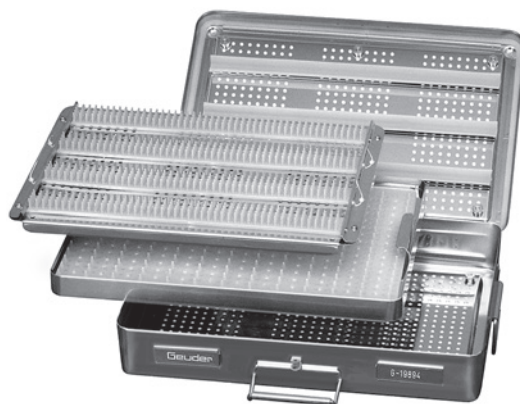

G-19890 STERILISIERBEHÄLTER

- zur Dampfsterilisation,
Außenmaße: 495 x 270 x 70 mm
- Textilfilter in Deckel und Boden
 - Silikondichtung im Deckel
 - Siebeinsatz mit Rand
4 Silikon-Noppenstreifen und seitlichem Fach (240 x 110 x 40 mm)
 - 3 Silikon-Profilleisten im Deckel
 - 2 Kennzeichnungsschilder mit Halter



TEXTIL-LANGZEITFILTER

für Dampfsterilisierbehälter

- G-31650** für G-19822, G-19823
- G-31651** für G-19841, G-19842, G-19843, G-19876, G-28150, G-28151
- G-31652** 6 Löcher, für G-19877, G-19892, G-19894
- G-31656** für G-19877
- G-31661** für G-19890



G-31649 INDIKATOR

für Dampfsterilisation, schmal
VPE 1000 Stück



G-32675 **SILIKONABLAGE**
mit Boden
Außenmaße: 160 x 85 x 20 mm



G-32660 **STERILISIERBÄNKCHEN**
für 12 Kanülen, Silikon
Außenmaße: 85 x 56 x 8 mm

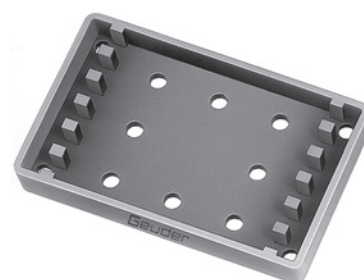

G-19870 **INSTRUMENTENBÄNKCHEN**
für 10 Heftinstrumente, Silikon
Außenmaße: 160 x 85 x 20 mm

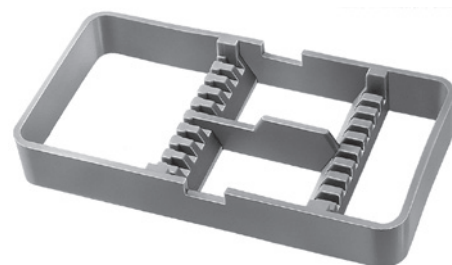

G-32785 **SILIKON SIEBSCHALE**
Außenmaße: 194 x 135 x 24 mm

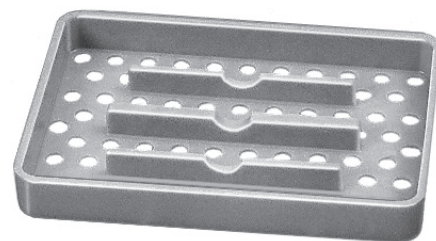

- G-39650** **STERILISIERBEHÄLTER**
zur Dampfsterilisation, Kunststoff,
für 6 Vitrektomieinstrumente
Außenmaße: 210 x 130 x 26 mm



- G-32676** **SILIKON-NOPPENSTREIFEN, BLAU**
340 x 30 mm



- G-32677** **SILIKON-PROFILLEISTE, BLAU**
350 mm lange Andruckleiste

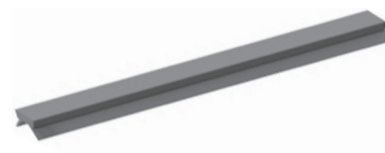

- SILIKON-NOPPENPLATTE**
perforiert
- G-19866** 240 x 230 mm
 - G-19865** 300 x 150 mm
 - G-19867** 470 x 245 mm

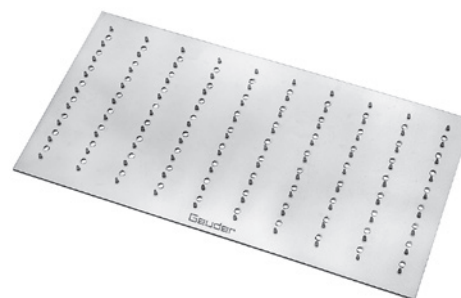

- G-19899** **SILIKONPLATTE**
perforiert, 270 x 185 mm,
für Heißluft-Sterilisierkästen
G-19841, G-19842, G-19843,
G-19846 und G-19847

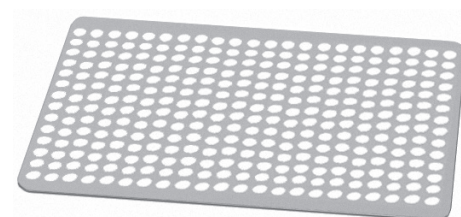

STERILISATIONSCONTAINER UND REINIGUNGSADAPTER

G-31657 **PLOMBE**
für Dampfsterilisierbehälter
VPE 100 Stück



G-31659 **PLOMBE**
für Sterilisierbehälter zur Heißluftsterilisation
VPE 100 Stück



G-32695 **SILIKON-VERSCHLUSSBAND**
17 cm lang

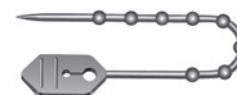

G-33080 **STERILISIERETUI**
zur Dampfsterilisation, Kunststoff, für 5 Heftinstrumente
Außenmaße: 160 x 85 x 20 mm



G-33090 **STERILISIERETUI**
für ein Heftinstrument oder Diamantmesser, Kunststoff
Außenmaße: 160 x 60 x 20 mm



G-33100 **STERILISIERETUI**
für ein Vitrektomieinstrument, Kunststoff,
Außenmaße: 195 x 60 x 25 mm

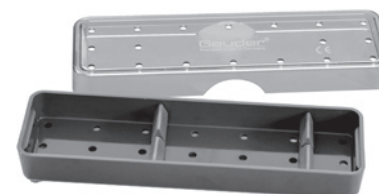

- G-36090** **STERILISIERETUI**
Kunststoff, für 6 Vitrektomielinsen

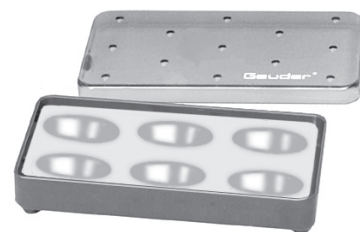

- G-39527** **STERISAFE[®] DURO A4 PLUS**
Sterilisierkasten für die Dampf-, Gas- (EO, FO),
Plasmasterilisation, ohne Innenleben
Außenmaße: 290 x 190 x 70mm
Innenmaße: 265 x 165 x 60 mm



- G-39526** **STERISAFE[®] DURO A4 PLUS KOMPLETTSET**
Sterilisierkasten für die Dampf-, Gas-(EO,FO) und
Plasmasterilisation, inklusive:
1 x Sterisafe[®] Siebkorb A4-30
5 x Sterisafe[®] Silikon Fixierleiste 230 mm
1 x Sterisafe[®] Siebschale A4-30
Außenmaße: 290 x 190 x 70 mm
Innenmaße: 265 x 165 x 60 mm

- G-39525** **STERISAFE[®] DURO A4**
Sterilisierkasten für die Dampf-, Gas- (EO, FO),
Plasmasterilisation
Außenmaße: 290 x 190 x 60 mm
Innenmaße: 265 x 165 x 49 mm



- G-39528** **STERISAFE[®] DURO A6**
Sterilisierkasten für die Dampf-, Gas- (EO, FO),
Plasmasterilisation
Außenmaße: 190 x 110 x 60 mm
Innenmaße: 165 x 92 x 49 mm



G-39543 STERISAFE® DURO SIEBKORB A4-30

Außenmaße: 260 x 163 x 30 mm
Innenmaße: 249 x 157 x 23 mm



G-39541 STERISAFE® DURO SIEBSCHALE A4-15

Außenmaße: 260 x 163 x 15 mm
Innenmaße: 249 x 157 x 11 mm

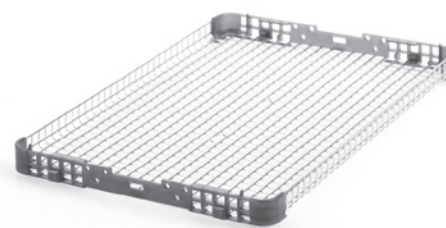

G-39542 STERISAFE® DURO SIEBSCHALE A4-30

Außenmaße: 260 x 163 x 30 mm
Innenmaße: 249 x 157 x 26 mm

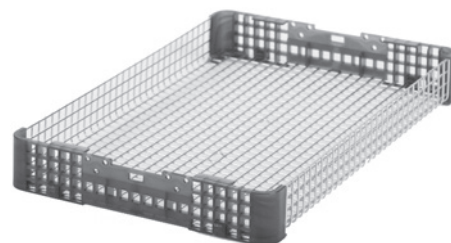

G-39549 STERISAFE® DURO SIEBKORB A6-30

Außenmaße: 162 x 90 x 30 mm
Innenmaße: 156 x 80 x 23 mm



G-39548 STERISAFE® DURO SIEBSCHALE A6-15

Außenmaße: 162 x 90 x 15 mm
Innenmaße: 156 x 80 x 11 mm

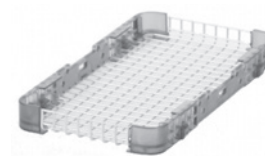

G-39545 **STERISAFE[®] SILIKON FIXIERLEISTE 75**
für Sterisafe[®] DURO A4 und A6
Länge: 75 mm



G-39546 **STERISAFE[®] SILIKON FIXIERLEISTE 145**
für Sterisafe[®] DURO A4 und A6
Länge: 145 mm



G-39547 **STERISAFE[®] SILIKON FIXIERLEISTE 230**
für Sterisafe[®] DURO A4 und A6
Länge: 230 mm



G-39501 **STERISAFE[®] FILTER**
A4 VPE 10 Stück
G-39511 A6 VPE 10 Stück



G-39530 **STERISAFE[®] FILTER-EINSATZ VERFALLSDATUM**
VPE 10 Stück



G-39535 **SIEGEL-ETIKETT**
mit Farbindikator und Beschriftungsfeld
VPE 2000 Stück

Steri.- Datum/Date	
Name	
	Dampf (braun)  Steam (brown)

STERISAFE[®] DURO

G-39540 **SICHERUNGSPLOMBE**
VPE 100 Stück



G-39502 **STERISAFE® SILIKON-NOPPENPLATTE**
A4
G-39512 A6

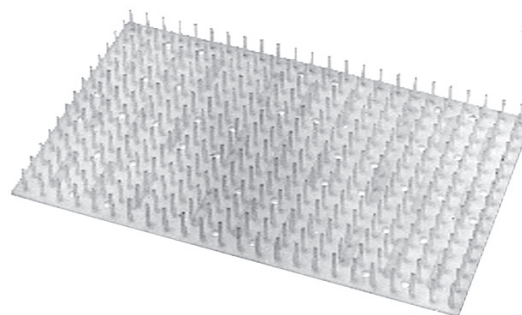

G-39503 **STERISAFE® SILIKON-GITTEREINSATZ**
A4
G-39513 A6

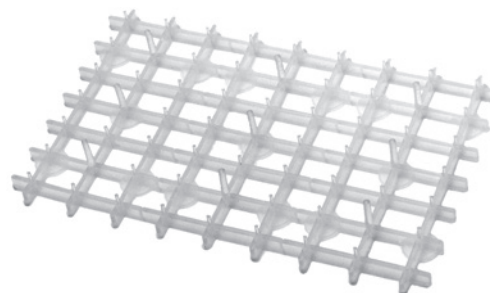

G-39504 **STERISAFE® METALL-GITTEREINSATZ**
A4
G-39514 A6



G-39505 **STERISAFE[®] METALL-GITTEREINSATZ A4
MIT NOPPEN**
mit 2 Silikon-Noppenstreifen

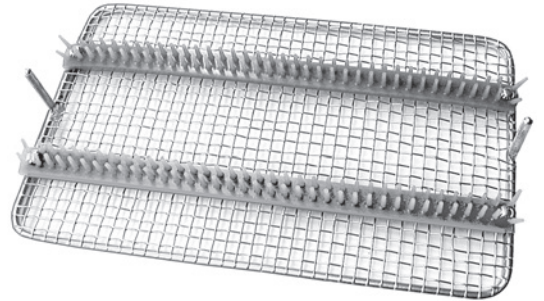

G-31670 **MELAG METALL-GITTEREINSATZ**
mit 2 Silikon-Noppenstreifen
Außenmaße: 370 x 147 x 50 mm
für MELAG Sterilisierbehälter

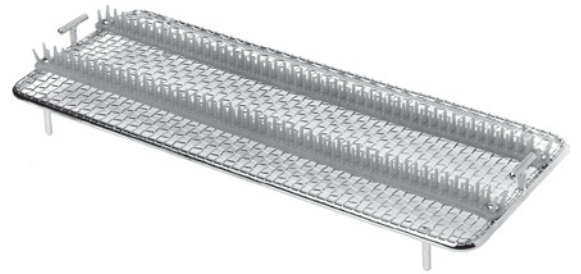

STERILISATIONSCONTAINER UND REINIGUNGSADAPTER

G-31028 **REINIGUNGSADAPTER**
für Ultraschall-Handgriffe (Irrigationsanschluss)
Luer weiblich / männlich



G-31029 **REINIGUNGSADAPTER**
für Ultraschall-Handgriffe (Aspirationsanschluss)
Luer weiblich / weiblich



G-31021 **REINIGUNGSADAPTER**
für Ultraschall-Spitzen



G-31013 **REINIGUNGSADAPTER**
für 25 Gauge Hybridinstrumente
n. HATTENBACH
(G-32944, G-32947 und G-32948)

G-22636 **ADAPTER**
für I/A-Handgriff
n. PAPST
leichtes Modell



G-31025 **METALLADAPTER**
zur Reinigung von Spül- und Saughandgriffen
Luer-Lock weiblich / weiblich



G-31026 **REINIGUNGSADAPTER**
Kunststoff
zur Reinigung von Spül- und Saughandgriffen
Luer-Lock weiblich / weiblich



G-31016 **REINIGUNGSADAPTER**
für Diamantmesser, klein



G-31017 **REINIGUNGSADAPTER**
für Diamantmesser, groß



G-31022 **REINIGUNGSADAPTER**
für G-37010 - G-37080



G-31031 **REINIGUNGSADAPTER**
für Aspirationshandgriffe G-37100 und G-37105
Luer-Lock weiblich / Silikonschlauch
2.1 x 1.0 mm



G-31018 **REINIGUNGSADAPTER**
für PFCL-Kanüle G-33055
Luer-Lock weiblich / Silikonschlauch



G-31024 **REINIGUNGSADAPTER**
für Lidsperrermitt Absaugung



G-31023 **REINIGUNGSADAPTER**
für Lidsperrermitt Absaugung
G-33141, G-33142 und G-33143



G-31027 **REINIGUNGSADAPTER**
für Sonden n. JÜNEMANN





G-31034 **REINIGUNGSADAPTER**
für Fremdkörperinstrumente G-14530, G-14540, G-14550
Luer-Lock weiblich

G-31014 **REINIGUNGSADAPTER**
für Kanülen G-33057 und G-33059
Luer-Lock weiblich



G-36604 **REINIGUNGSADAPTER**
für dreh-trennbare Aufsätze



BITTE LESEN SIE DIE REINIGUNGSANLEITUNG
IHRES INSTRUMENTS ODER FRAGEN IHREN
ZUSTÄNDIGEN KUNDENBERATER NACH DEM
PASSENDEN REINIGUNGSADAPTER.

OPERATIONSBESTECKE

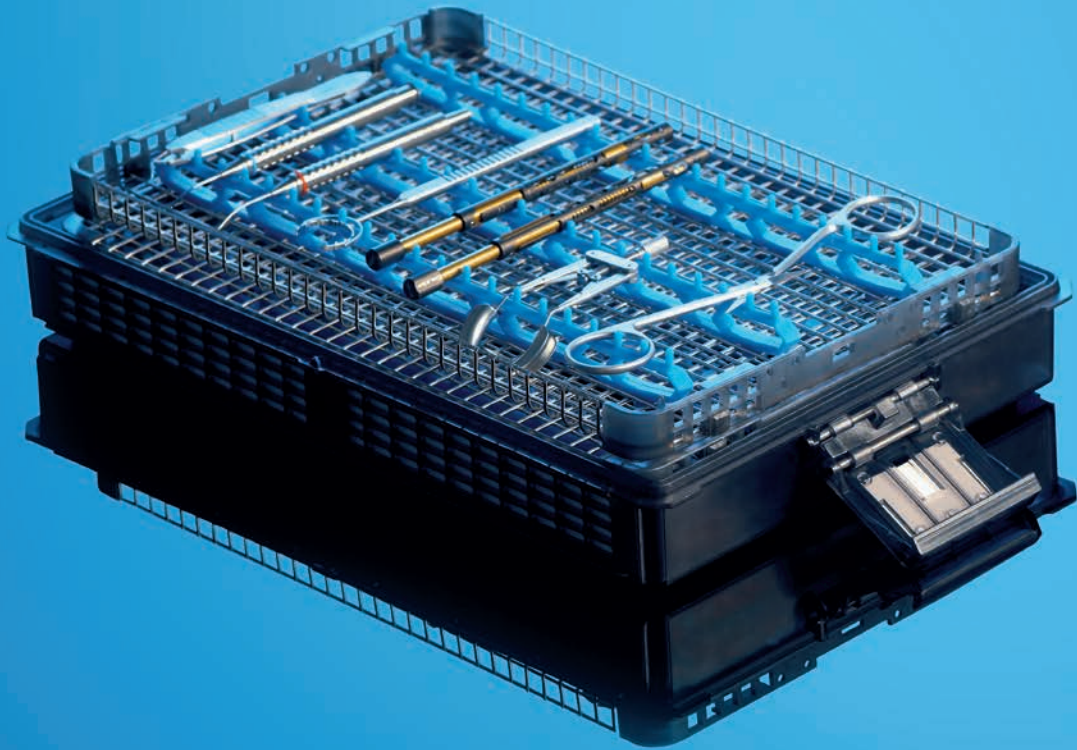

ECCE - EXTRAKAPSLULÄRE KATARAKTEXTRAKTION

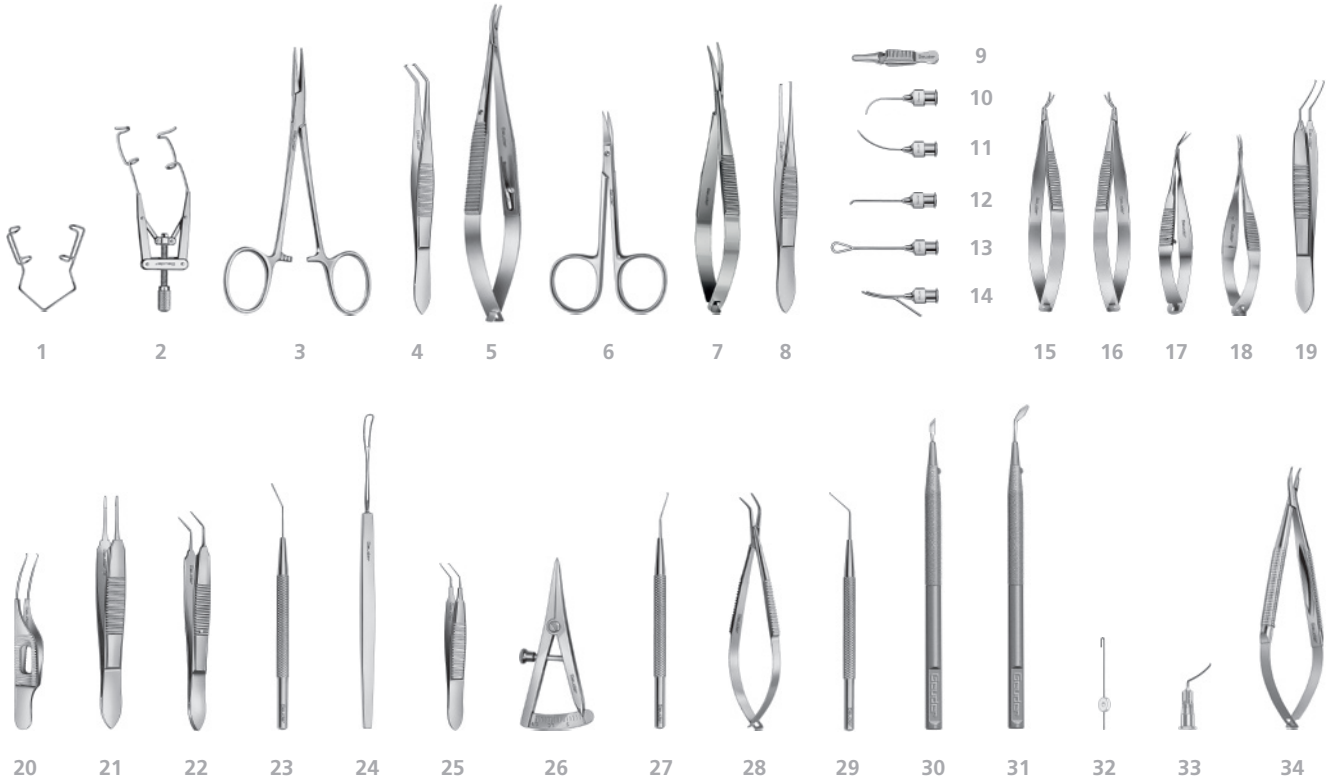

	Seite		Seite
1	G-17020	LIDSPERRER <i>BARRAQUER</i> , gefensterter.....	15
2	G-15960	LIDSPERRER <i>LIEBERMAN-TENNANT</i> , gefensterter.....	25
3	G-18180	ARTERIENKLEMMME <i>HALSTEAD</i> , ger., anatomisch.....	135
4	G-18820	ZÜGELNAHTPINZETTE <i>REMKY</i>	125
5	G-17575	NADELHALTER <i>CASTROVIEJO</i> , geb., m. Sperre.....	142
6	G-19400	AUGENSCHERE <i>BONN</i> , gebogen, fein.....	92
7	G-19750	FEDERSCHERE <i>WESTCOTT</i> , stumpf, geb., 12 cm.....	89
8	G-18791	AUGENPINZETTE chirurgisch, 0.7 mm.....	110
9	G-18190	DIEFFENBACHKLEMMME gerade, 35 mm.....	136
10	G-15185	LUFTKANÜLE <i>FRANKFURT</i> , Hydrodissektion 27G.....	192
11	G-15250	LUFTKANÜLE <i>SAUTTER</i> , Hydrodis. 27G, vert.....	192
12	G-16125	KAPSELPOLIERKANÜLE <i>KRATZ</i>	195
13	G-16115	SPÜLSCHLINGENKANÜLE.....	193
14	G-16106	I/A-KANÜLE <i>SIMCOE</i> , 23G, doppelläufig.....	194
15	G-19710	HH-SCHERE <i>TROUTMAN</i> , rechts, gebogen.....	81
16	G-19715	HH-SCHERE <i>TROUTMAN</i> , links, gebogen.....	81
17	G-19776	KAPSELLOTOMIESCHERE nach oben gebogen.....	83
18	G-19765	FEDERSCHERE <i>VANNAS</i> , fein, gebogen.....	84
19	G-31305	KAPSELORHEXISPINZETTE extra fein.....	114
20	G-18960	MIKRO-KOLIBRIPINZETTE mit Fadenplatte.....	104
21	G-19030	FADENPINZETTE <i>TÜBINGEN</i> , gerade.....	106
22	G-19032	FADENPINZETTE abgewinkelt, 7.5 mm.....	107
23	G-16189	SPATEL abgewinkelt, 0.5 mm breit.....	159
24	G-15620	STARSCHLINGE <i>ARLT</i> , gerieft.....	161
25	G-18910	IRISPINZETTE <i>BONN</i> , abgew., 8.0 mm, chir.....	110
26	G-19130	ZIRKEL <i>CASTROVIEJO</i> , 15 mm.....	43
27	G-16175	IRISHÄKCHEN <i>DARDENNE</i> , Push-Pull.....	157
28	G-18935	IMPLANTATIONSPINZETTE <i>DODEN</i>	121
29	G-16167	POSITIONSHÄKCHEN <i>SINSKEY</i> , f. 0.2 mm IOL.....	156
30	G-34026	NANOEDGE PARAZENTSEMESSER 15° gerade.....	217
31	G-34146	NANOEDGE ERWEITERUNGSZANGE abgewinkelt, 6 mm.....	217
32	G-34523	EINMAL-IRISRETRAKTOR flexibel, VPE 2 x 4 St.....	223
33	G-34225	EINMAL-CYSTOTOMKANÜLE 25G.....	224
34	G-17500	NADELHALTER <i>BARRAQUER</i> , geb., o. Sperre.....	139
35	G-39750	MICROSTOP® CONTAINER, hoch.....	249
36	G-39786	MICROSTOP® SIEBTRAY MINI flach, m. Deckel.....	249
37	G-39783	MICROSTOP® SIEBTRAY MINI flach, o. Deckel.....	249
38	G-39782	MICROSTOP® FIXIERELEMENT flach.....	250

ECCE - EXTRAKAPSLULÄRE KATARAKTEXTRAKTION

PHAKO / KATARAKT



	Seite		Seite
1	25	18	115
2	16	19	114
3	224	20	120
4	192	21	152
5	189	22	156
6	191	23	106
7	103	24	107
8	150	25	139
9	89	26	43
10	217	27	124
11	217	28	92
12	217	29	198
13	217	30	199
14	104	31	249
15	154	32	249
		33	249
16	84	34	250
17	159		

IOL NOTFALL

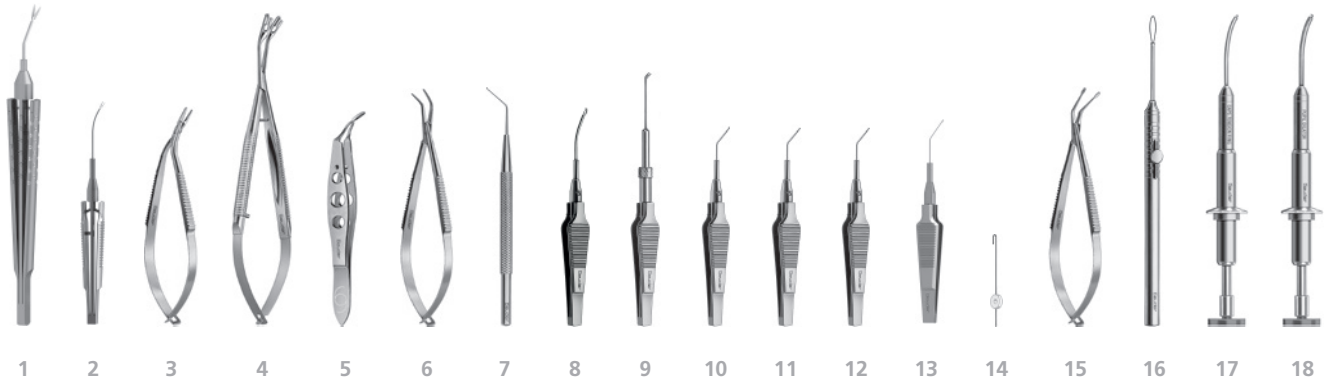

	Seite		Seite
1 G-32996 IOL-SCHERE SNYDER-OSHER , 18G/1.2mm, lang.....	88	11 G-32947 HYBRID-FADENPINZETTE HATTENBACH , 25G.....	108
2 G-32997 IOL-ZÄNGCHEN SNYDER-OSHER 22G / 0.7 mm.....	125	12 G-32948 HYBRID-SCHERE HATTENBACH , 25G.....	86
3 G-32945 IOL-SCHERE STEINMETZ	87	13 G-32949 HYBRID-NADELHALTER HATTENBACH	143
4 G-31994 VORFALTZÄNGCHEN H. R. KOCH , f. faltb. IOLs.....	124	14 G-34523 EINMAL-IRISRETRAKTOR flexibel, VPE 2 x 4 St.....	223
5 G-31905 FALTPINZETTE H. R. KOCH , f. 3-stückige IOLs.....	124	15 G-32823 EXPLANTATIONSPINZETTE weiche IOL.....	125
6 G-18935 IMPLANTATIONSPINZETTE DODEN	121	16 G-32800 SCHLINGENINSTRUMENT KOCH , z. Linsenteilung.....	88
7 G-16167 POSITIONSHÄKCHEN SINSKEY , f. 0.2 mm IOL.....	156	17 G-32960 INJEKTOR f. MORCHER-Kapselspannring.....	241
8 G-32935 KAPSELZÄNGCHEN H. R. KOCH , Schaft 22G.....	115	18 G-32970 INJEKTOR f. MORCHER-Pupillendilatator.....	241
9 G-32940 KAPSELSCHERE H. R. KOCH , 45° abgewinkelt.....	85	19 G-39526 STERISAFE DURO A4 PLUS KOMPLETTSET	259
10 G-32944 KAPSULORHEXISZÄNGCHEN HATTENBACH	117		

MSICS - MANUAL SMALL INCISION CATARACT SURGERY

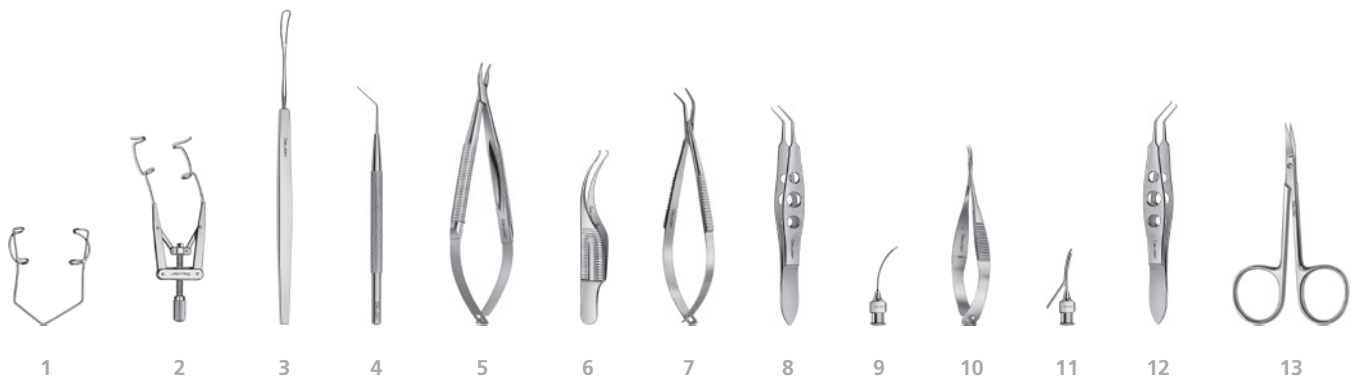

	Seite		Seite
1 G-32136 LIDSPERRER BARRAQUER , gefenst., rund.....	16	8 G-31622 FRAGMENTPINZETTE GASKIN , abgew., 9.0 mm.....	108
2 G-15960 LIDSPERRER LIEBERMAN-TENNANT , gefenst.....	25	9 G-15250 LUFTKANÜLE SAUTTER , Hydrodis. 27G, vert.....	192
3 G-15620 STARSCHLINGE ARLT , gerieft.....	161	10 G-19765 FEDERSCHERE VANNAS , fein, gebogen.....	84
4 G-16167 POSITIONSHÄKCHEN SINSKEY , f. 0.2 mm IOL.....	156	11 G-16106 I/A-KANÜLE SIMCOE , 23G, doppelläufig.....	194
5 G-17500 NADELHALTER BARRAQUER , geb., o. Sperre.....	139	12 G-31307 KAPSULORHEXISPINZETTE kräftiges Modell.....	113
6 G-18950 KOLIBRIPINZETTE mit Fadenplatte.....	104	13 G-19400 AUGENSCHERE BONN , gebogen, fein.....	92
7 G-18935 IMPLANTATIONSPINZETTE DODEN	121		

IOL NOTFALL / MSICS - MANUAL SMALL INCISION CATARACT SURGERY

MICS - MICRO INCISION CATARACT SURGERY



1 2 3 4 5 6 7 8 9

	Seite		Seite
1 G-38448 DIACLEAN CCI-DIAMANTMESSER trapez. 1.5/2.0	60	5 G-38246 KAPSELSCHERE YAE, 23G, trennbar	85
2 G-32926 MICS KAPSULORHEXISPINZETTE AUFFARTH	115	6 G-32012 SPÜLHANDGRIFF 2 x 0.5 mm, kon., rau, 21G	200
3 G-38240 HANDGRIFF JAPAN für G-38244 und G-38246	116	7 G-32011 SAUGHANDGRIFF Spitze konisch, aufgeraut	200
4 G-38244 KAPSULORHEXISZÄNGCHEN „SCHNABEL“ IKEDA, 23G	116	8 G-31507 NUKLEUSSPALTER NAGAHARA	152
		9 G-32505 KERNSPALTER THOMAS NEUHANN	151

FLACS - FEMTOSECOND LASER-ASSISTED CATARACT SURGERY

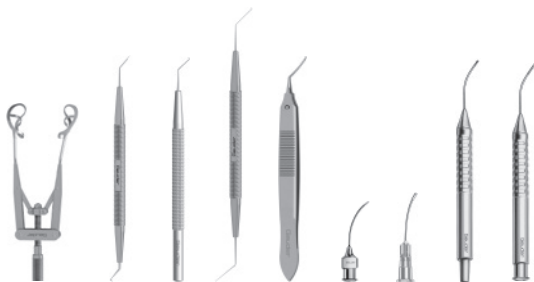

1 2 3 4 5 6 7 8 9

	Seite		Seite
1 G-33965 FEMTOKATARAKT LIDSPERRER DICK	26	6 G-15250 LUFTKANÜLE SAUTTER, Hydrodis. 27G, vert.	192
2 G-33966 FEMTOKATARAKT DOPPELSPATEL DICK	169	7 G-34245 EINMAL-HYDRODISSEKTIONSKANÜLE SAUTTER	225
3 G-33967 FEMTOKATARAKT SPATEL BREYER, stumpf	169	8 G-22100 SAUGHANDGRIFF KOCH-KOHNEN 22G	198
4 G-33968 FEMTOKATARAKT LINSENKERNROTIERER und CHOPPER HOFFMANN	169	9 G-22101 SPÜLHANDGRIFF KOCH-KOHNEN 22G	199
5 G-32926 MICS KAPSULORHEXISPINZETTE AUFFARTH	115	10 G-39526 STERISAFE DURO A4 PLUS KOMPLETTSET	259

IOL EXPLANTATION
N. SNYDER-OSHER



1 2

	Seite
1 G-32997 IOL-ZÄNGCHEN SNYDER-OSHER 22G / 0.7 mm	125
2 G-32998 IOL-SCHERE SNYDER-OSHER, 18G/1.2 mm, kurz	88

TORISCHE IOL



1 2 3 4 5 6 7

	Seite
1 G-33777 TOMARK EINSTELLBARER HH-MARKIERER	47
2 G-33776 TOMARK PENDELINSTRUMENT handgehalten	47
3 G-33774 HH-MARKIERER PENDELINSTRUMENT SCOTT	46
4 G-33763 HORIZONTAL-ACHSENMARKIERER GERTEN	46
5 G-16130 KAPSELPOLIERKANÜLE mit Knopf, 18G	195
6 G-32564 KAPSELPOLIERKÜRETTE RENTSCH, 90°	160
7 G-33786 MARKIERSTIFT Gentian Violett, VPE 20	231

IRISNAHT N. HATTENBACH



1 2 3

	Seite
1 G-32949 HYBRID-NADELHALTER HATTENBACH	143
2 G-32947 HYBRID-FADENPINZETTE HATTENBACH, 25G	108
3 G-32948 HYBRID-SCHERE HATTENBACH, 25G	86

IOL EXPLANTATION N. SNYDER-OSHER · TORISCHE IOL · IRISNAHT N. HATTENBACH

LASEK - LASER-ASSISTED EPITHELIAL KERATOMILEUSIS

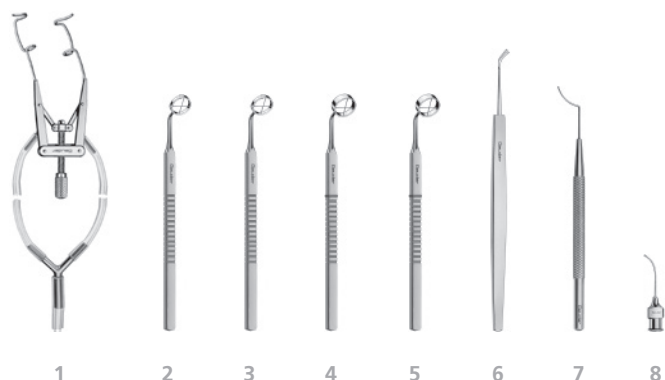

	Seite		Seite
1 G-15961 LIDSPERRER <i>LIEBERMAN-TENNANT</i> , mit Absaugung.....	28	5 G-33657 LASEK-TRICHTER <i>LOHMANN</i> , 9.5 mm.....	243
2 G-33650 LASEK-TREPAN 8.0 mm, mit Fadenkreuz.....	243	6 G-33670 LASEK-EPI-PEELER <i>LOHMANN</i>	64
3 G-33652 LASEK-TREPAN 9.0 mm, mit Fadenkreuz.....	243	7 G-33930 LASIK-SPATEL <i>THOMAS NEUHANN</i>	167
4 G-33655 LASEK-TRICHTER <i>LOHMANN</i> , 8.5 mm.....	243	8 G-15180 SPÜLKANÜLE Knöpfchen, 26G.....	194

LASIK - LASER-ASSISTED IN SITU KERATOMILEUSIS

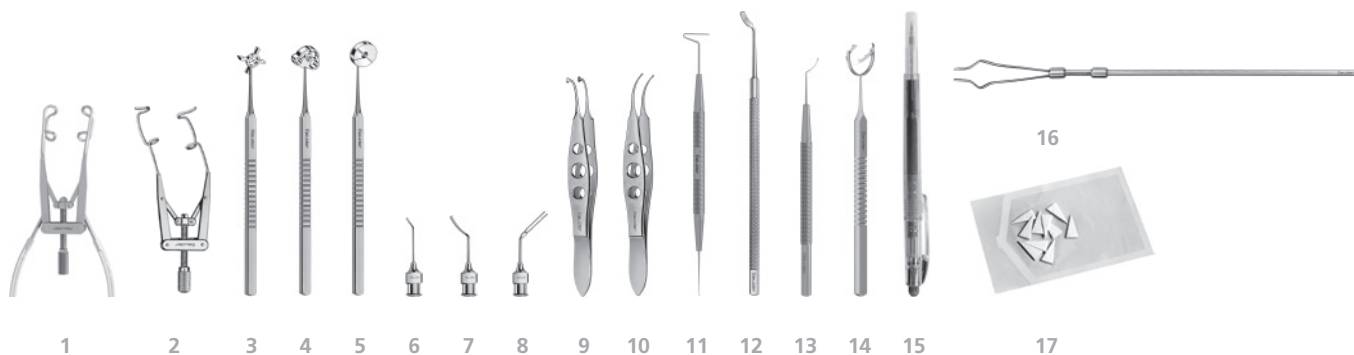

	Seite		Seite
1 G-33920 LASIK-LIDSPERRER <i>KNORZ</i> , mit Absaugung.....	26	10 G-18914 LASIK-FLAP PINZETTE <i>BURATTO</i>	119
2 G-15960 LIDSPERRER <i>LIEBERMAN-TENNANT</i> , gefenstert.....	25	11 G-33943 FEMTOFLAPLIFTER <i>PFÄFFL</i> , V-Lifter und Haken.....	171
3 G-33745 LASIK-HORNHAUTMARKIERER <i>MENDEZ</i>	45	12 G-33912 LASIK-HORNHAUTPROTEKTOR <i>ZIRM</i>	167
4 G-33746 LASIK-HORNHAUTMARKIERER <i>CHAYET</i>	45	13 G-33940 RUNDLÖFFEL <i>BLUM</i> , Anschliff oben.....	170
5 G-33747 LASIK-HORNHAUTMARKIERER <i>LU</i>	45	14 G-33759 FIXIERRING <i>FINE-THORNTON</i> , 13 mm, stumpf.....	150
6 G-33910 LASIK-TRENNKANÜLE <i>ZIRM</i> , 25G, abgeflacht.....	197	15 G-33786 MARKIERSTIFT Gentian Violet, VPE 20.....	231
7 G-33911 LASIK-SPÜLKANÜLE <i>ZIRM</i> , 20G, abgeflacht.....	197	16 G-18150 HALTER SAUGSTREIFEN gerieft.....	145
8 G-33909 LASIK-KANÜLE <i>BAUER</i> , doppelläufig, 25G.....	196	17 G-18127 SAUGKEILE 17 mm, steril.....	231
9 G-33428 FLAPORHEXIS-PINZETTE <i>PFÄFFL</i> , ovale Spitzen.....	118	18 G-39526 STERISAFE DURO A4 PLUS KOMPLETTSET	259

FEMTO LASIK

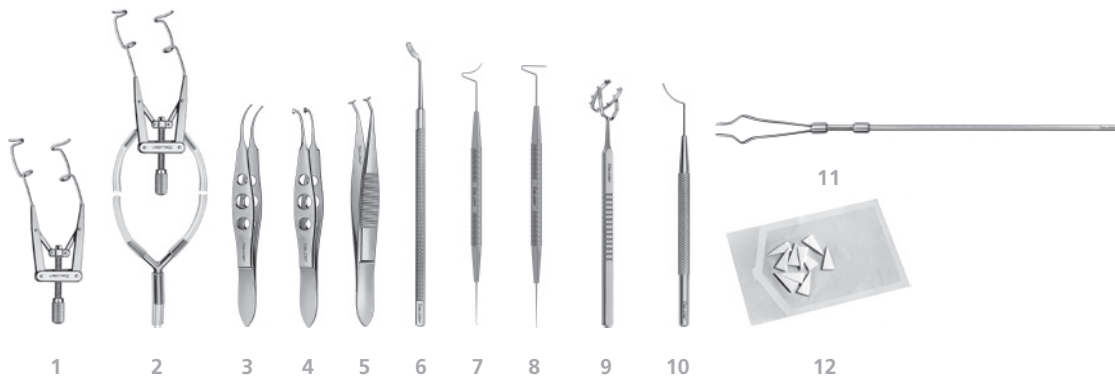

	Seite		Seite
1	25	7	171
2	28	8	171
3	119	9	150
4	118	10	167
5	118	11	145
6	167	12	231

RELEX® SMILE - SMALL INCISION LENTICULE EXTACTION

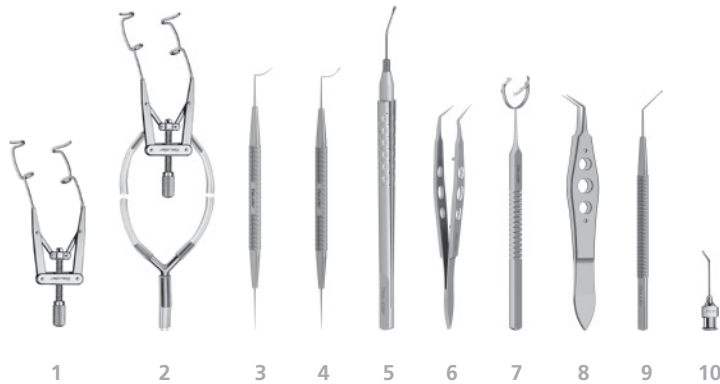

	Seite		Seite
1	25	5	119
2	28	6	119
3	170	7	150
4	169	8	108
		9	171
		10	197

*ReLex® (Refractive Lenticule Extraction) ist eine eingetragene Marke der Carl ZeissMeditec AG.

KERATOPLASTIK

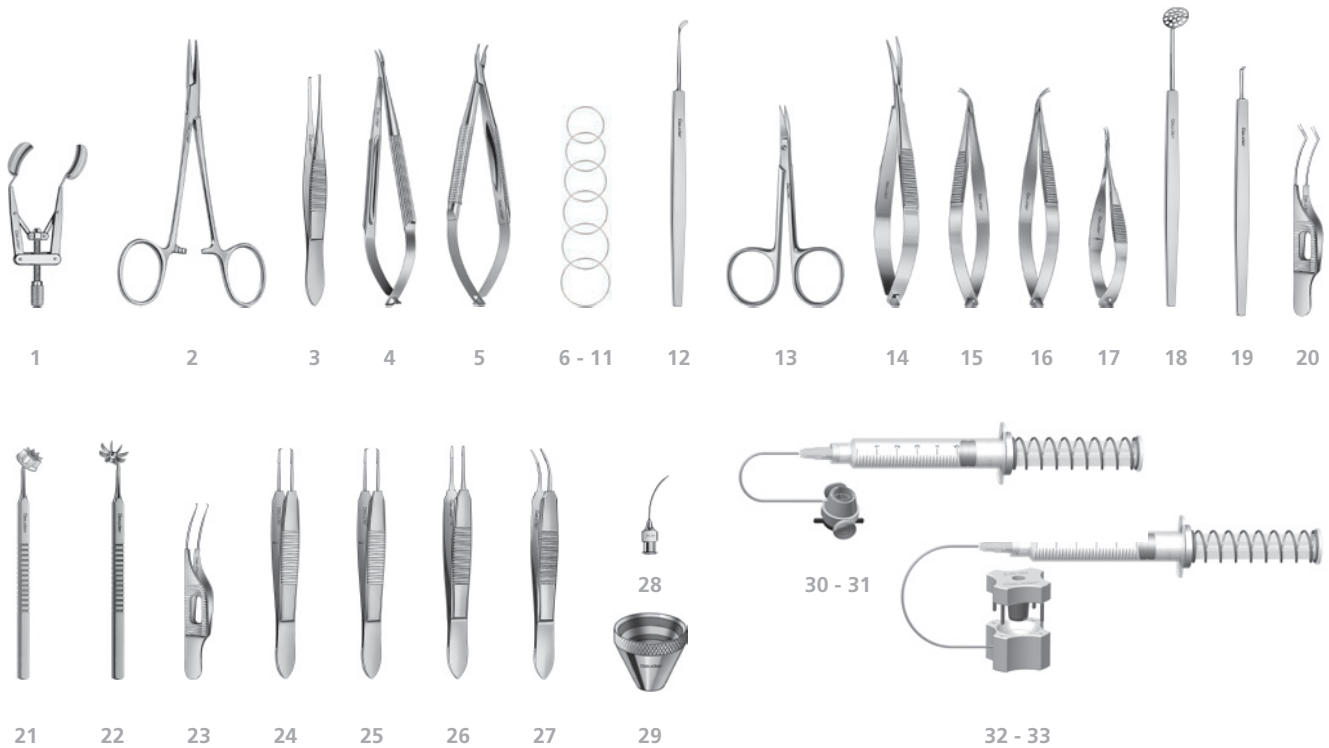

	Seite		Seite
1 G-15966 LIDSPERRER KERSHNER, geschlossen.....	25	19 G-14200 KERATOPLASTIKMESSER PAUFIQUE.....	64
2 G-18180 ARTERIENKLEMMME HALSTEAD, ger., anat.....	135	20 G-18972 KERATOPLASTIKPINZETTE THOMAS NEUHANN.....	104
3 G-18791 AUGENPINZETTE chirurgisch, 0.7 mm.....	110	21 G-32229 NAHTMARKEUR DUNCKER, 8.0 mm Transplantat.....	42
4 G-17450 NADELHALTER JACOBI, gebog., o. Sperre.....	139	22 G-33727 HH-MARKIERER TH. NEUHANN, 8 Klingen.....	41
5 G-17500 NADELHALTER BARRAQUER, geb., o. Sperre.....	139	23 G-18960 MIKRO-KOLIBRIPINZETTE mit Fadenplatte.....	104
6 G-15065 FIXIERRING FLIERINGA, 15 mm.....	150	24 G-19001 NAHTPINZETTE CASTROVIEJO, 0.28 mm.....	103
7 G-15070 FIXIERRING FLIERINGA, 16 mm.....	150	25 G-19010 NAHTPINZETTE CASTROVIEJO, 0.6 mm.....	103
8 G-15075 FIXIERRING FLIERINGA, 17 mm.....	150	26 G-19030 FADENPINZETTE TÜBINGEN, gerade.....	106
9 G-15080 FIXIERRING FLIERINGA, 18 mm.....	150	27 G-19040 FADENPINZETTE TÜBINGEN, gebogen.....	106
10 G-15085 FIXIERRING FLIERINGA, 19 mm.....	150	28 G-15250 LUFTKANÜLE SAUTTER, Hydrodis. 27G, vert.....	192
11 G-15090 FIXIERRING FLIERINGA, 20 mm.....	150	29 G-32318 KERATOMETER MALONEY.....	45
12 G-14020 HORNHAUTSCHABER KUHN, Fig. 2.....	64	30 G-570750 NANOEDGE EINMAL-VAKUUM-TREPAN 7.5 mm.....	216
13 G-19400 AUGENSCHERE BONN, gebogen, fein.....	92	31 G-570800 NANOEDGE EINMAL-VAKUUM-TREPAN 8.0 mm.....	216
14 G-19750 FEDERSCHERE WESTCOTT, stumpf, geb., 12 cm.....	89	32 G-560800 NANOEDGE EINMAL-VAKUUM-HH-STANZE	
15 G-19720 KERATOPLASTIKSCHERE KATZIN, rechts, 10 cm.....	81	8.0 mm.....	216
16 G-19725 KERATOPLASTIKSCHERE KATZIN, links, 10 cm.....	81	33 G-560850 NANOEDGE EINMAL-VAKUUM-HH-STANZE	
17 G-19765 FEDERSCHERE VANNAS, fein, gebogen.....	84	8.5 mm.....	216
18 G-15758 KERATOPLASTIK-SIEBSPATEL.....	163		

DSEK / DSAEK - DESCOMET'S STRIPPING (AUTOMATED) ENDOTHELIAL KERATOPLASTY

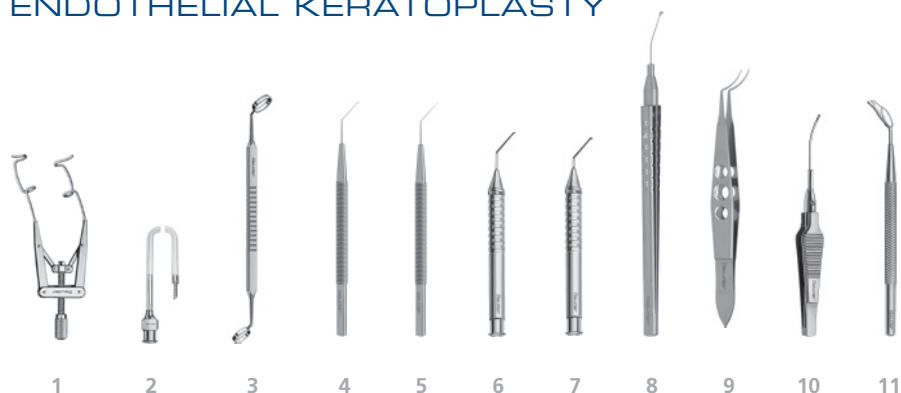

	Seite		Seite
1	25	7	202
2	191	8	117
3	41	9	118
4	168	10	118
5	168	11	168
6	202		

DALK - DEEP ANTERIOR LAMELLAR KERATOPLASTY

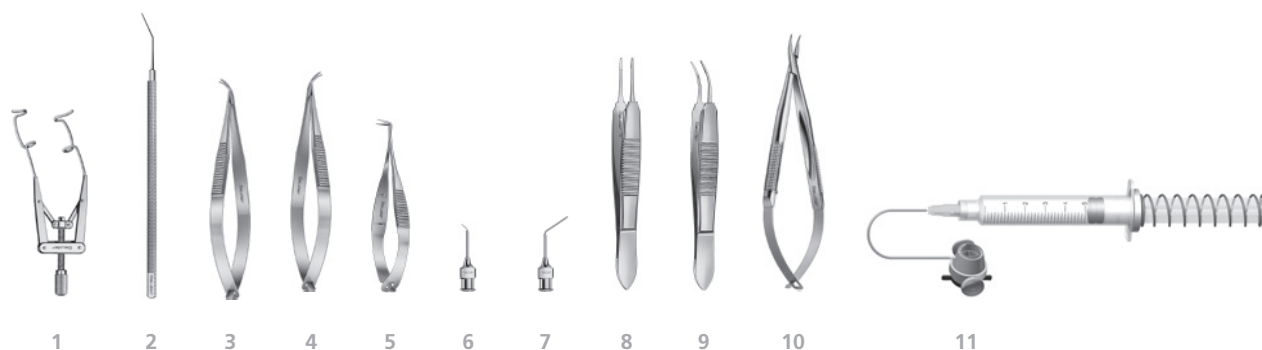

	Seite		Seite
1	25	7	197
2	159	8	106
3	81	9	106
4	81	10	139
5	84	11	216
6	197		

DMEK - DESCEMET MEMBRANE ENDOTHELIAL KERATOPLASTY

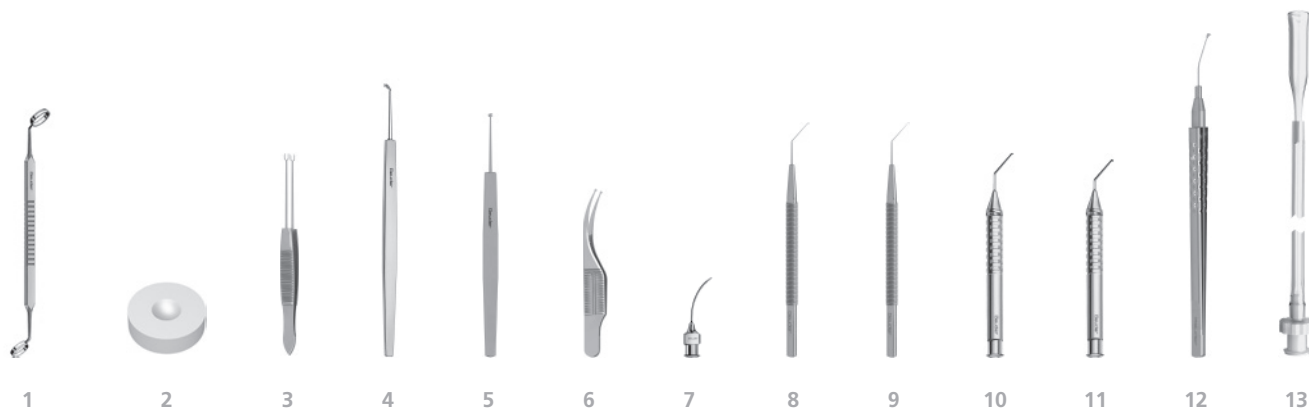

	Seite		Seite
1	41	8	168
2	71	9	168
3	105	10	202
4	64	11	202
5	168		
6	117	12	117
7	192	13	223

GLAUKOM

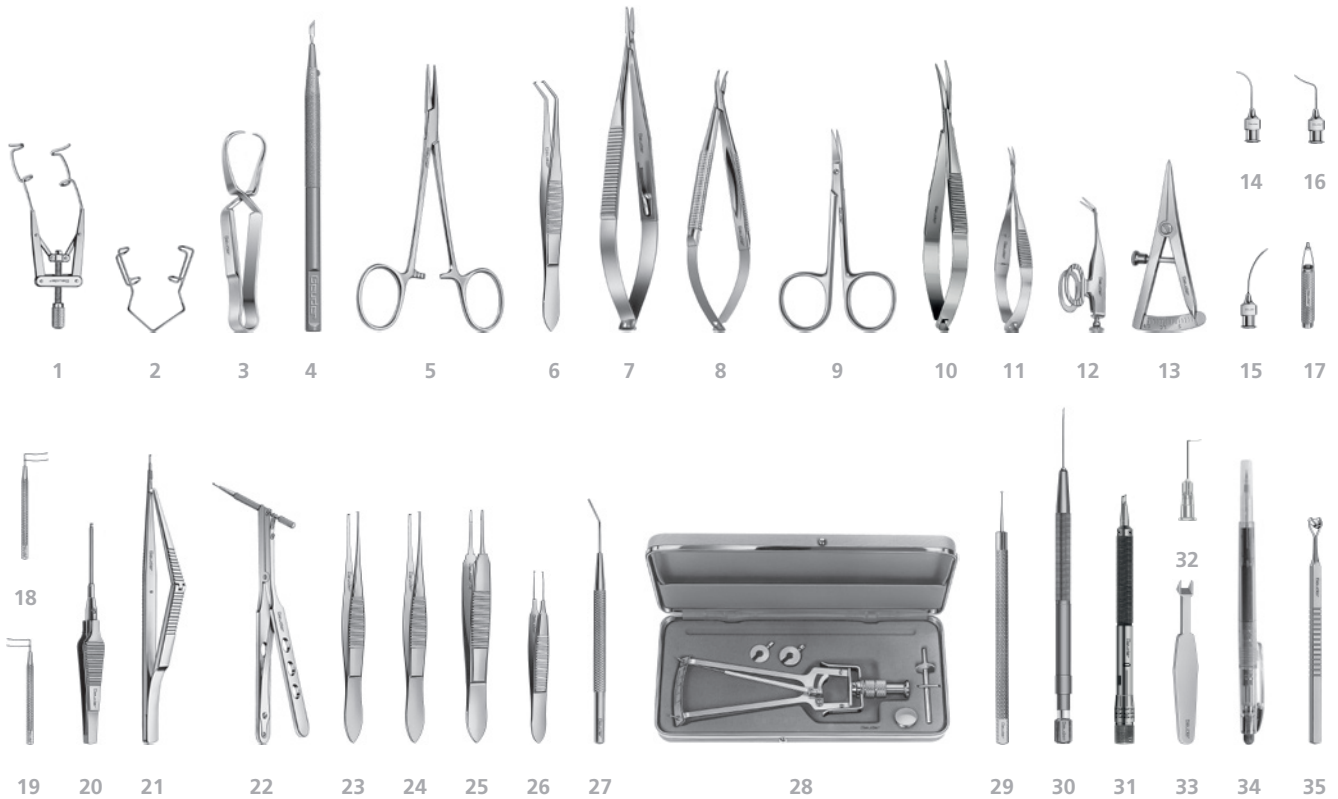

	Seite		Seite
1	25	19	186
2	15	20	76
3	136	21	76
4	217	22	76
5	135	23	110
6	125	24	110
7	142	25	106
8	139	26	110
9	92	27	159
10	89	28	48
11	84	29	63
12	87	30	62
13	43	31	61
14	192	32	226
15	192	33	44
16	193	34	231
17	69	35	44
18	186	36	259

GLAUKOM

NOTFALL

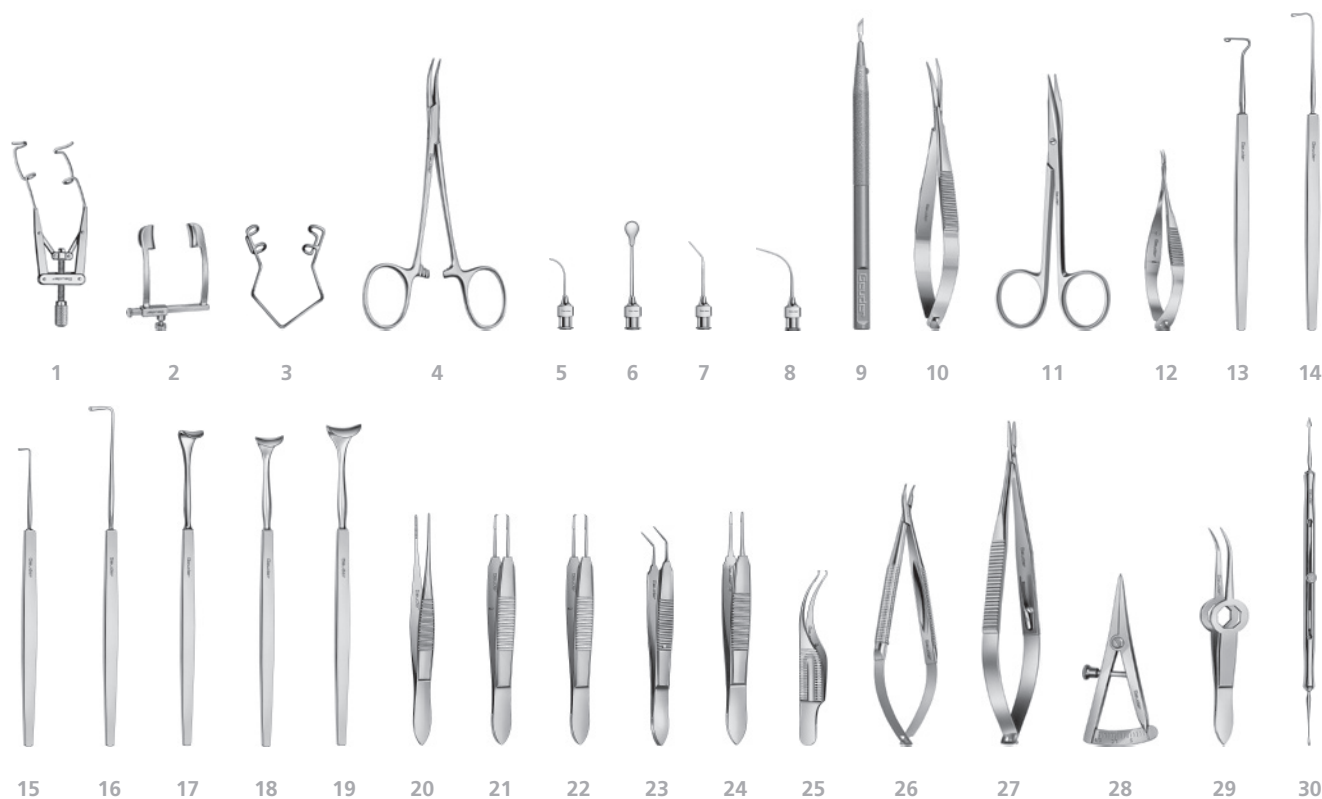

	Seite		Seite
1	G-15960	LIDSPERRER <i>LIEBERMAN-TENNANT</i> , gefenstert.....	25
2	G-15995	LIDSPERRER <i>COOK</i> , mittel, 11 mm Valven.....	23
3	G-17023	LIDSPERRER <i>BARRAQUER</i> , Frühgeborene.....	15
4	G-18181	ARTERIENKLEMMER <i>HALSTEAD</i> , geb., anatomisch..	135
5	G-15185	LUFTKANÜLE <i>FRANKFURT</i> , Hydrodissektion 27G.....	192
6	G-15200	AUGENBRAUSE <i>CRANZ</i> , Silber.....	191
7	G-15151	TRÄNENWEGKANÜLE konisch, kurzwinklig.....	189
8	G-15141	TRÄNENWEGKANÜLE konisch, rundgebogen.....	189
9	G-34026	NANOEDGE PARAZENTESEMESSER 15° gerade.....	217
10	G-19750	FEDERSCHERE <i>WESTCOTT</i> , stumpf, geb., 12 cm.....	89
11	G-19485	SEHNENSCHERE <i>STEVENS</i> , gebogen, lang.....	89
12	G-19765	FEDERSCHERE <i>VANNAS</i> , fein, gebogen.....	84
13	G-32920	SCHIELHAKEN <i>JAMESON</i> , 11 mm.....	174
14	G-15805	SCHIELHAKEN <i>GRAEFTE</i> , mittel, 10 mm.....	173
15	G-15799	SCHIELHAKEN <i>GRAEFTE</i> , kurz, 5 mm.....	173
16	G-15821	SCHIELHAKEN <i>BONN</i> , 1.0 mm Loch.....	174
17	G-32120	LIDHALTER <i>DESMARRES</i> , Fig. 0.....	35
18	G-16060	LIDHALTER <i>DESMARRES</i> , Fig. 1.....	35
19	G-16065	LIDHALTER <i>DESMARRES</i> , Fig. 2.....	35
20	G-18782	AUGENPINZETTE anatomisch, 1.0 mm.....	110
21	G-19005	NAHTPINZETTE <i>CASTROVIEJO</i> , 0.3 mm.....	103
22	G-19010	NAHTPINZETTE <i>CASTROVIEJO</i> , 0.6 mm.....	103
23	G-19032	FADENPINZETTE abgewinkelt, 7.5 mm.....	107
24	G-19030	FADENPINZETTE <i>TÜBINGEN</i> , gerade.....	106
25	G-18950	KOLIBRIPINZETTE mit Fadenplatte.....	104
26	G-17500	NADELHALTER <i>BARRAQUER</i> , geb., o. Sperre.....	139
27	G-17565	NADELHALTER <i>CASTROVIEJO</i> , ger., m. Sperre.....	142
28	G-19130	ZIRKEL <i>CASTROVIEJO</i> , 15 mm.....	43
29	G-18850	CILIEN-/FREMDKÖRPERPINZETTE <i>SHAAF</i>	101
30	G-14550	FREMDKÖRPER-DOPPELINSTRUMENT Nadel/Plangehebel.....	55

ENUKLEATION

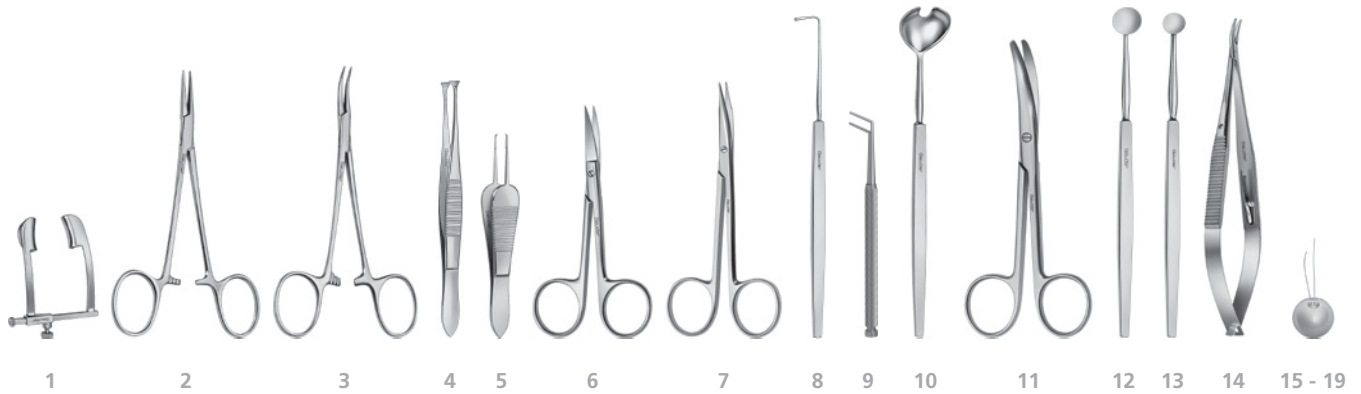

	Seite		Seite
1 G-15990 LIDSPERRER COOK, groß.....	23	11 G-19525 ENUKLEATIONSSCHERE mittelgebogen, 13.5 cm.....	94
2 G-18180 ARTERIENKLEMME HALSTEAD, ger., anatomisch.....	135	12 G-31545 EXENTERATIONSLÖFFEL BUNGE, mittel.....	52
3 G-18181 ARTERIENKLEMME HALSTEAD, geb., anatomisch.....	135	13 G-31555 EXENTERATIONSLÖFFEL BUNGE, groß.....	52
4 G-19050 FIXIERPINZETTE GRAEFE, ohne Sperre.....	109	14 G-17575 NADELHALTER CASTROVIEJO, geb., m. Sperre.....	142
5 G-18940 ALLZWECKPINZETTE PAUFIQUE.....	105	15 G-20416 ENUKLEATIONSPLOMBE WALSER, 16 mm.....	245
6 G-19375 AUGENSCHERE gebogen, spitz-spitz, 10 cm.....	91	16 G-20417 ENUKLEATIONSPLOMBE WALSER, 17 mm.....	245
7 G-19485 SEHNENSCHERE STEVENS, gebogen, lang.....	89	17 G-20418 ENUKLEATIONSPLOMBE WALSER, 18 mm.....	245
8 G-15810 SCHIELHAKEN GRAEFE, groß, 12 mm.....	173	18 G-20419 ENUKLEATIONSPLOMBE WALSER, 19 mm.....	245
9 G-19112 MUSKELKLEMME BANGERTER.....	126	19 G-20420 ENUKLEATIONSPLOMBE WALSER, 20 mm.....	245
10 G-15780 ENUKLEATIONSLÖFFEL WELLS.....	167	20 G-39526 STERISAFE DURO A4 PLUS KOMPLETTSET.....	259

PTERYGIUM

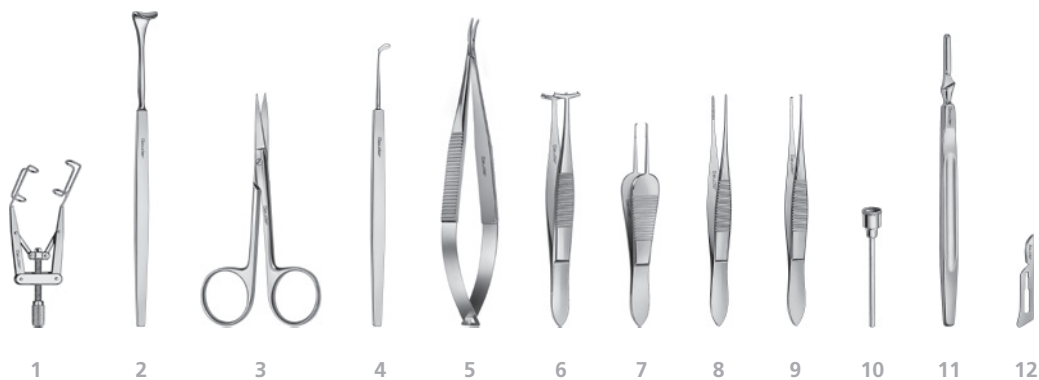

	Seite		Seite
1 G-15965 LIDSPERRER KERSHNER, gefenstert.....	25	7 G-18940 ALLZWECKPINZETTE PAUFIQUE.....	105
2 G-32120 LIDHALTER DESMARRES, Fig. 0.....	35	8 G-18782 AUGENPINZETTE anatomisch, 1.0 mm.....	110
3 G-19355 AUGENSCHERE gerade, spitz-spitz, 10 cm.....	91	9 G-18792 AUGENPINZETTE chirurgisch, 1.0 mm.....	110
4 G-14010 HORNHAUTSCHABER KUHN, Fig. 1.....	64	10 G-18300 DIAMANTFRÄSE 8.0 mm.....	244
5 G-17570 NADELHALTER CASTROVIEJO, geb., o. Sperre.....	142	11 G-32700 SKALPELLGRIFF.....	231
6 G-19080 FIXIERPINZETTE BARRAQUER.....	109	12 G-32705 SKALPELLKLINGEN #11 geballt, VPE 100.....	231

ENUKLEATION · PTERYGIUM

STANDARD-SET AUGENARZTPRAXIS



	Seite		Seite
1 G-17020 LIDSPERRER <i>BARRAQUER</i> , gefenstert.....	15	10 G-19460 STRABISMUSSCHERE kurz, gerade.....	91
2 G-17025 LIDSPERRER <i>BARRAQUER</i> , Säuglinge, gefenst.....	15	11 G-32715 SKLERADEPRESSOR <i>SOCKET</i>	180
3 G-18975 FADENLÖSPINZETTE <i>BARRAQUER</i>	104	12 G-15870 CHALAZIONLÖFFEL <i>MEYHÖFER</i> , 2,0 mm.....	51
4 G-19765 FEDERSCHERE <i>VANNAS</i> , fein, gebogen.....	84	13 G-18680 CHALAZIONPINZETTE <i>LAMBERT</i>	134
5 G-18750 CILIENPINZETTE <i>BARRAQUER</i>	101	14 G-31105 AUGENKLAPPE Plastik, transparent, VPE 100.....	245
6 G-14550 FK-DOPPELINSTRUMENT Nadel/Plangehebel.....	55	15 G-15230 SPÜLKANÜLE <i>BONN</i> , fein.....	194
7 G-18850 CILIEN-/FREMDKÖRPERPINZETTE <i>SHAAF</i>	101	16 G-32665 SILIKONBALL 20 ml.....	212
8 G-150401 TW-SONDE <i>WILDER</i> , dünn, langer Kegel.....	183	17 G-32920 SCHIELHAKEN <i>JAMESON</i> , 11 mm.....	174
9 G-32120 LIDHALTER <i>DESMARRES</i> , Fig. 0.....	35	18 G-39526 STERISAFE DURO A4 PLUS KOMPLETTSET.....	259

CHALAZION

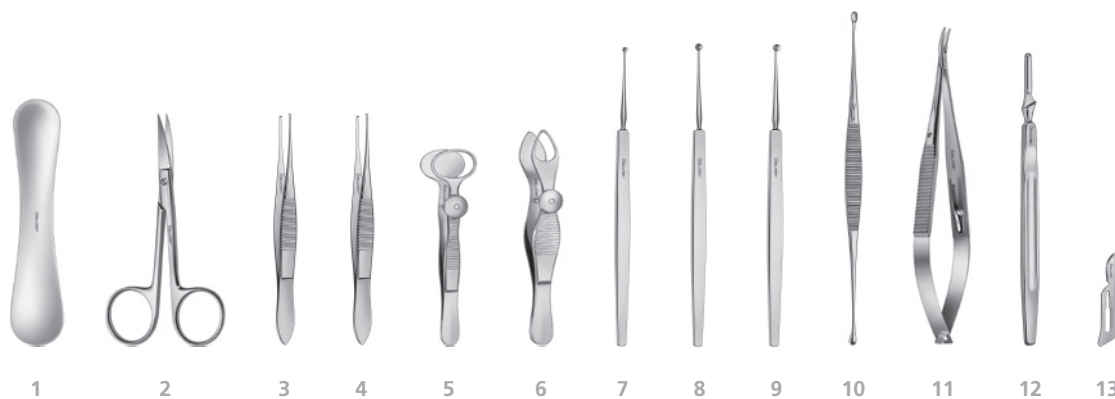

	Seite		Seite
1 G-17040 LIDPLATTE <i>JAEGER</i> , NR-Stahl.....	36	8 G-15875 CHALAZIONLÖFFEL <i>MEYHÖFER</i> , 2,5 mm.....	51
2 G-19375 AUGENSCHERE gebogen, spitz-spitz, 10 cm.....	91	9 G-15880 CHALAZIONLÖFFEL <i>MEYHÖFER</i> , 3,0 mm.....	51
3 G-18791 AUGENPINZETTE chirurgisch, 0,7 mm.....	110	10 G-15910 CHALAZIONLÖFFEL <i>AXENFELD</i>	52
4 G-18792 AUGENPINZETTE chirurgisch, 1,0 mm.....	110	11 G-17575 NADELHALTER <i>CASTROVIEJO</i> , geb., m. Sperre.....	142
5 G-18685 CHALAZIONPINZETTE <i>DESMARRES</i> , 20 mm.....	134	12 G-32700 SKALPELLGRIFF.....	231
6 G-18710 CHALAZIONPINZETTE <i>LORDAN</i> , dreieckig.....	134	13 G-32705 SKALPELLKLINGEN #11 geballt, VPE 100.....	231
7 G-15870 CHALAZIONLÖFFEL <i>MEYHÖFER</i> , 2,0 mm.....	51		

LID / PTOSIS

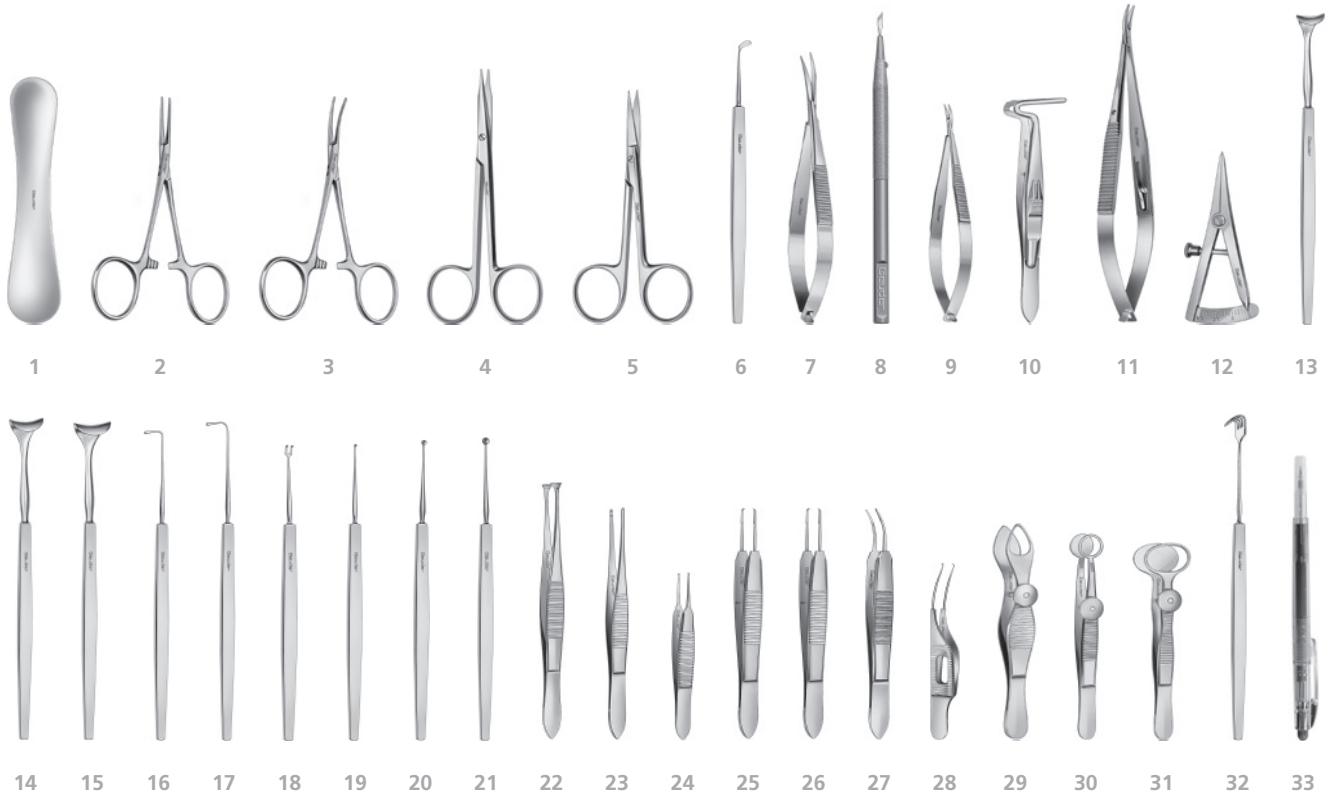

	Seite		Seite
1	G-17040	LIDPLATTE JAEGER, NR-Stahl.....	36
2	G-18170	ARTERIENKLEMMME HARTMANN, ger., anatomisch.....	135
3	G-18171	ARTERIENKLEMMME HARTMANN, geb., anatomisch.....	135
4	G-19480	SEHNENSCHERE STEVENS, gerade, lang.....	89
5	G-19355	AUGENSCHERE gerade, spitz-spitz, 10 cm.....	91
6	G-14010	HORNHAUTSCHABER KUHNT, Fig. 1.....	64
7	G-19750	FEDERSCHERE WESTCOTT, stumpf, geb., 12 cm.....	89
8	G-34026	NANOEDGE PARAZENTESEMESSER 15° gerade.....	217
9	G-19600	FEDERSCHERE schwachgebogen, spitz-spitz.....	82
10	G-18715	PTOSISKLEMMME BERKE.....	134
11	G-17575	NADELHALTER CASTROVIEJO, geb., m. Sperre.....	142
12	G-19130	ZIRKEL CASTROVIEJO, 15 mm.....	43
13	G-16060	LIDHALTER DESMARRES, Fig. 1.....	35
14	G-16065	LIDHALTER DESMARRES, Fig. 2.....	35
15	G-16070	LIDHALTER DESMARRES, Fig. 3.....	36
16	G-15800	SCHIELHAKEN GRAEFE, klein, 8 mm.....	173
17	G-15805	SCHIELHAKEN GRAEFE, mittel, 10 mm.....	173
18	G-15355	DOPPELHÄKCHEN GUTHRIE, scharf, groß.....	38
19	G-15900	CHALAZIONLÖFFEL MEYHÖFER, 1.0 mm.....	51
20	G-15870	CHALAZIONLÖFFEL MEYHÖFER, 2.0 mm.....	51
21	G-15875	CHALAZIONLÖFFEL MEYHÖFER, 2.5 mm.....	51
22	G-19050	FIXIERPINZETTE GRAEFE, ohne Sperre.....	109
23	G-18810	BINDEHAUTPINZETTE DRAEGER, atraumatisch.....	102
24	G-31953	IRISPINZETTE gerade, chirurg., kräftig.....	111
25	G-19005	NAHTPINZETTE CASTROVIEJO, 0.3 mm.....	103
26	G-19010	NAHTPINZETTE CASTROVIEJO, 0.6 mm.....	103
27	G-19040	FADENPINZETTE TÜBINGEN, gebogen.....	106
28	G-18960	MIKRO-KOLIBRIPINZETTE mit Fadenplatte.....	104
29	G-18710	CHALAZIONPINZETTE LORDAN, dreieckig.....	134
30	G-18680	CHALAZIONPINZETTE LAMBERT.....	134
31	G-18685	CHALAZIONPINZETTE DESMARRES, 20 mm.....	134
32	G-15542	WUNDHAKEN AXENFELD 4-zinkig, stumpf.....	37
33	G-33786	MARKIERSTIFT Gentian Violet, VPE 20.....	231

DCR / TRÄNENWEG

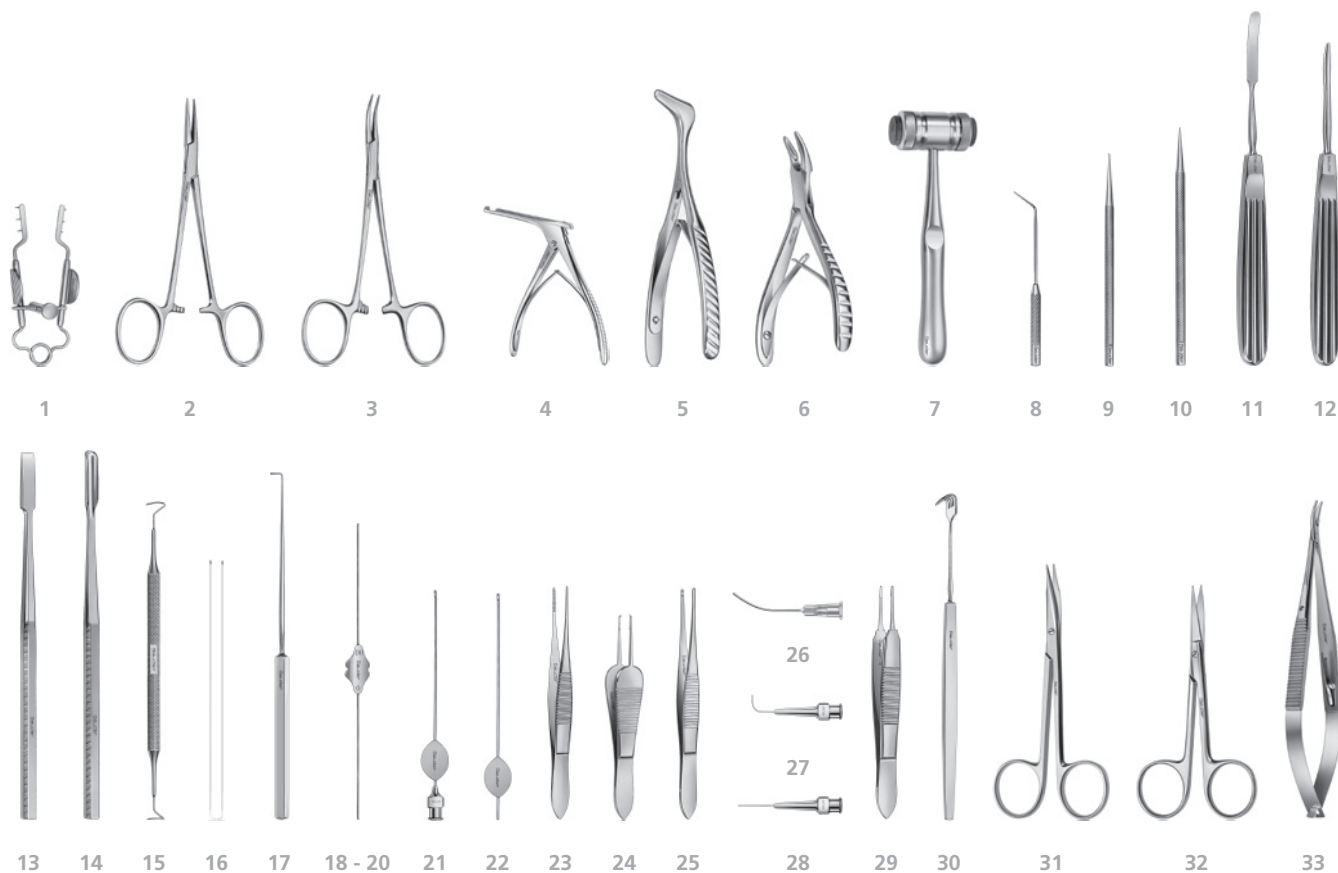

	Seite		Seite
1 G-17070 WUNDSPREIZER MÜLLER.....	38	17 G-32726 FADENHOLER MÜNSTER.....	172
2 G-18180 ARTERIENKLEMMME HALSTEAD, ger., anatomisch....	135	18 G-150101 TRÄNENWEGSONDE BOWMAN, zyl., NR, 0000/000.....	185
3 G-18181 ARTERIENKLEMMME HALSTEAD, geb., anatomisch....	135	19 G-150102 TRÄNENWEGSONDE BOWMAN, zyl., NR, 00/0.....	185
4 G-18225 KNOCHENSTANZE KERRISON.....	75	20 G-150103 TRÄNENWEGSONDE BOWMAN, zyl., NR, 1/2.....	185
5 G-32355 NASENSPECULUM.....	242	21 G-33198 TW-SONDENKANÜLE JÜNEMANN, m. Griff.....	186
6 G-31810 HOHLMEISSELZANGE FRIEDMANN.....	242	22 G-33194 TRÄNENWEGSONDE JÜNEMANN, 0.8 mm, m. Griff.....	186
7 G-33125 HAMMER MEAD, Länge 19 cm, 300 g.....	242	23 G-18782 AUGENPINZETTE anatomisch, 1.0 mm.....	110
8 G-15020 TW-SONDE GIESSEN, abgewinkelt.....	183	24 G-18940 ALLZWECKPINZETTE PAUFIQUE.....	105
9 G-150401 TW-SONDE WILDER, dünn, langer Kegel.....	183	25 G-18810 BINDEHAUTPINZETTE DRAEGER, atraumatisch.....	102
10 G-150302 TW-SONDE WILDER, mittel.....	183	26 G-34290 EINMAL-TW-KANÜLE gebogen, 26G.....	224
11 G-18620 RASPATORIUM HEIDELBERG.....	242	27 G-15190 TW-KANÜLE ANEL, gerade, 23G.....	189
12 G-18630 ELEVATORIUM HEIDELBERG.....	242	28 G-15195 TW-KANÜLE ANEL rundgebogen, 23G.....	189
13 G-18240 FLACHMEISSEL 5.0 mm breit.....	243	29 G-19030 FADENPINZETTE TÜBINGEN, gerade.....	106
14 G-18245 HOHLMEISSEL 5.0 mm breit.....	243	30 G-15542 WUNDHAKEN AXENFELD 4-zinkig, stumpf.....	37
15 G-15095 PIGTAILSONDE mit Ohren.....	184	31 G-19485 SEHNENSCHERE STEVENS, gebogen, lang.....	89
16 G-34812 TRÄNENWEG INTUBATIONSSET Sondenköpfe oval, 27G.....	224	32 G-19355 AUGENSCHERE gerade, spitz-spitz, 10 cm.....	91
		33 G-17575 NADELHALTER CASTROVIEJO, geb., m. Sperre.....	142

STRABISMUS

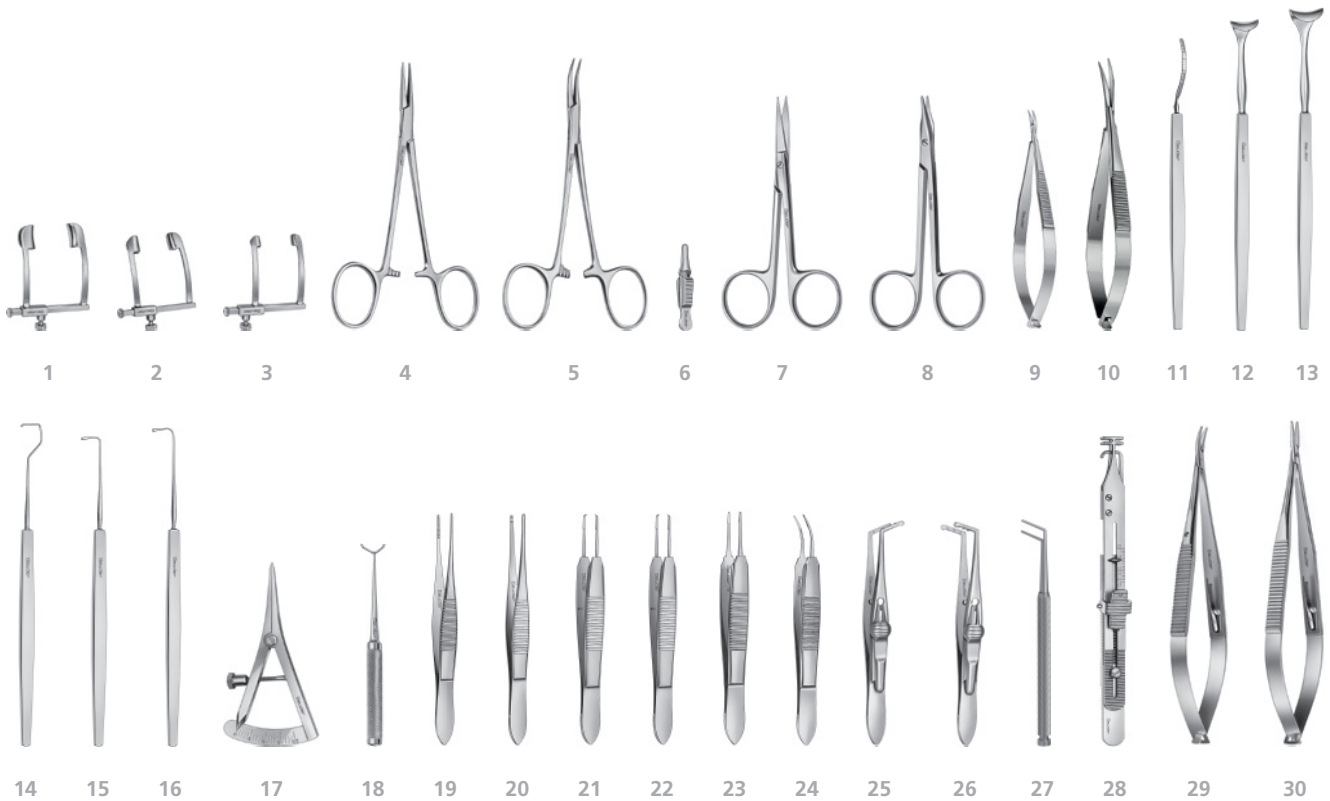

	Seite		Seite		
1	G-15995 LIDSPERRER COOK, mittel, 11 mm Valven.....	23	17	G-19135 ZIRKEL CASTROVIEJO, 20 mm.....	43
2	G-16000 LIDSPERRER COOK, klein, 8 mm.....	24	18	G-15797 MARKEUR FINK, für 8 mm Rücklagerung.....	44
3	G-32128 LIDSPERRER COOK, Säuglinge, 5 mm.....	24	19	G-18782 AUGENPINZETTE anatomisch, 1.0 mm.....	110
4	G-18180 ARTERIENKLEMME HALSTEAD, ger., anatomisch....	135	20	G-18810 BINDEHAUTPINZETTE DRAEGER, atraumatisch.....	102
5	G-18181 ARTERIENKLEMME HALSTEAD, geb., anatomisch..	135	21	G-19010 NAHTPINZETTE CASTROVIEJO, 0.6 mm.....	103
6	G-18190 DIEFFENBACHKLEMME gerade, 35 mm.....	136	22	G-19005 NAHTPINZETTE CASTROVIEJO, 0.3 mm.....	103
7	G-19355 AUGENSCHERE gerade, spitz-spitz, 10 cm.....	91	23	G-19030 FADENPINZETTE TÜBINGEN, gerade.....	106
8	G-19475 SEHNENSCHERE STEVENS, gebogen, kurz.....	89	24	G-19040 FADENPINZETTE TÜBINGEN, gebogen.....	106
9	G-19600 FEDERSCHERE schwachgebogen, spitz-spitz.....	82	25	G-19120 VORLAGERUNGSPINZETTE SATTLER, mit Sperre, rechts.....	127
10	G-19750 FEDERSCHERE WESTCOTT, stumpf, geb., 12 cm.....	89	26	G-19125 VORLAGERUNGSPINZETTE SATTLER, mit Sperre, links.....	127
11	G-32225 SKLERA-MESSSPATEL VOGT, 0-20 mm.....	44	27	G-19112 MUSKELKLEMME BANGERTER.....	126
12	G-16060 LIDHALTER DESMARRES, Fig. 1.....	35	28	G-19137 MUSKELFALTER CÜPPERS.....	172
13	G-16065 LIDHALTER DESMARRES, Fig. 2.....	35	29	G-17575 NADELHALTER CASTROVIEJO, geb., m. Sperre.....	142
14	G-15830 SCHIELHAKEN MALBRAN.....	174	30	G-17565 NADELHALTER CASTROVIEJO, ger., m. Sperre.....	142
15	G-15800 SCHIELHAKEN GRAEFE, klein, 8 mm.....	173			
16	G-15805 SCHIELHAKEN GRAEFE, mittel, 10 mm.....	173			

STRABISMUS

NETZHAUTABLÖSUNG

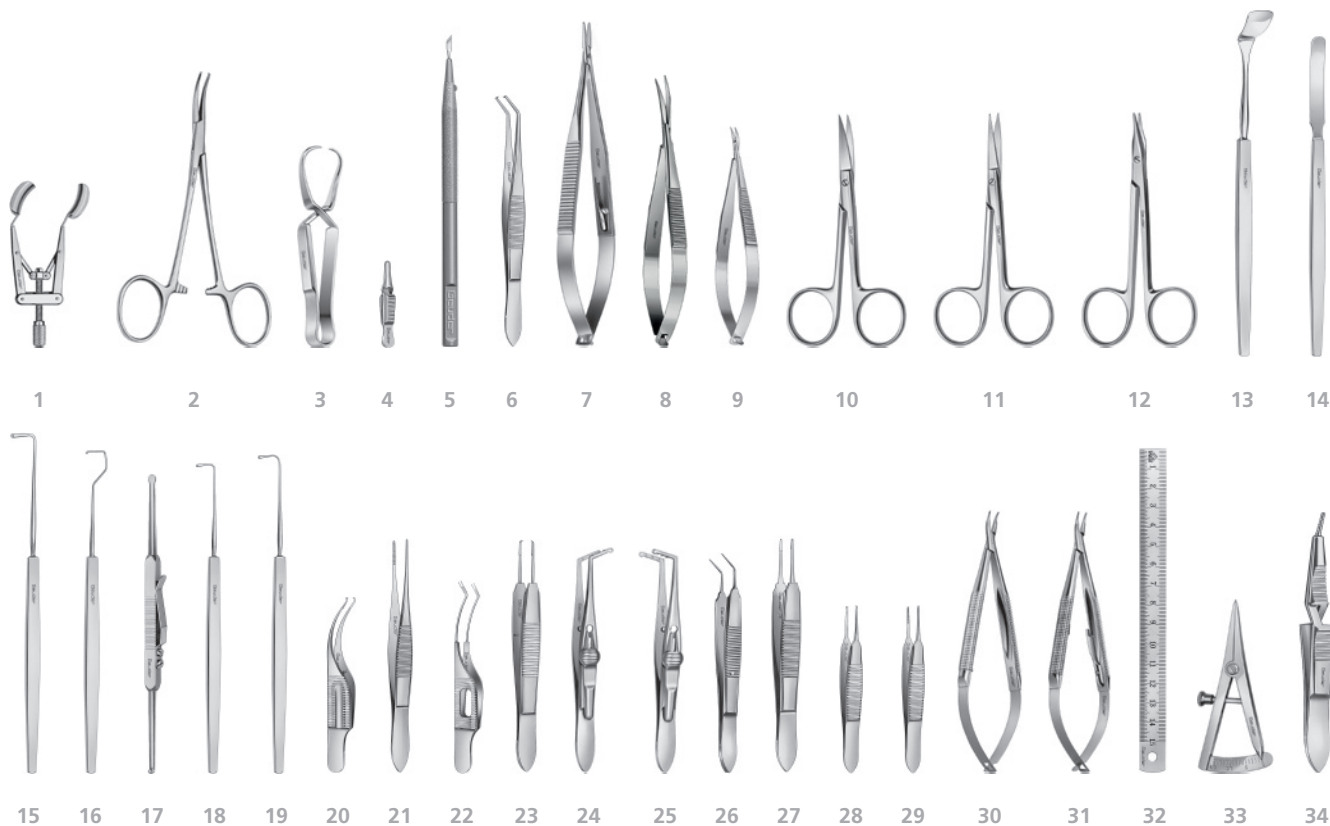

	Seite		Seite
1 G-15966 LIDSPERRER KERSHNER, geschlossen.....	25	19 G-15805 SCHIELHAKEN GRAEFE, mittel, 10 mm.....	173
2 G-18182 ARTERIENKLEMMME HALSTEAD, geb., chirurg.....	135	20 G-18950 KOLIBRIPINZETTE mit Fadenplatte.....	104
3 G-33200 TUCHKLEMMME SCHAEDEL.....	136	21 G-18782 AUGENPINZETTE anatomisch, 1.0 mm.....	110
4 G-18190 DIEFFENBACHKLEMMME gerade, 35 mm.....	136	22 G-18792 AUGENPINZETTE chirurgisch, 1.0 mm.....	110
5 G-34026 NANOEDGE PARAZENTESEMESSER 15° gerade.....	217	23 G-19005 NAHTPINZETTE CASTROVIEJO, 0.3 mm.....	103
6 G-18820 ZÜGELNAHTPINZETTE REMKY.....	125	24 G-19120 VORLAGERUNGSPINZETTE SATTLER, mit Sperre, rechts.....	127
7 G-17565 NADELHALTER CASTROVIEJO, ger., m. Sperre.....	142	25 G-19125 VORLAGERUNGSPINZETTE SATTLER, mit Sperre, links.....	127
8 G-19750 FEDERSCHERE WESTCOTT, stumpf, geb., 12 cm.....	89	26 G-19032 FADENPINZETTE abgewinkelt, 7.5 mm.....	107
9 G-19600 FEDERSCHERE schwachgebogen, spitz-spitz.....	82	27 G-19030 FADENPINZETTE TÜBINGEN, gerade.....	106
10 G-19375 AUGENSCHERE gebogen, spitz-spitz, 10 cm.....	91	28 G-31953 IRISPINZETTE gerade, chirurg., kräftig.....	111
11 G-19355 AUGENSCHERE gerade, spitz-spitz, 10 cm.....	91	29 G-18855 IRISPINZETTE gerade, anatomisch.....	110
12 G-19475 SEHNENSCHERE STEVENS, gebogen, kurz.....	89	30 G-17500 NADELHALTER BARRAQUER, geb., o. Sperre.....	139
13 G-32445 ORBITALSPATEL HAMBURG, 18 x 12 mm.....	162	31 G-17501 NADELHALTER BARRAQUER, geb., m. Sperre.....	139
14 G-15720 SPATEL BANGERTER, 6 mm breit.....	162	32 G-18650 MASSSTAB 150 mm, 0.5 mm Abstufungen.....	43
15 G-15821 SCHIELHAKEN BONN, 1.0 mm Loch.....	174	33 G-19130 ZIRKEL CASTROVIEJO, 15 mm.....	43
16 G-15830 SCHIELHAKEN MALBRAN.....	174	34 G-33752 BANDSPREIZPINZETTE WATZKE.....	127
17 G-32150 LOKALISATOR LAQUA, doppelseitig.....	179		
18 G-15800 SCHIELHAKEN GRAEFE, klein, 8 mm.....	173		

VITREKTOMIE 20G

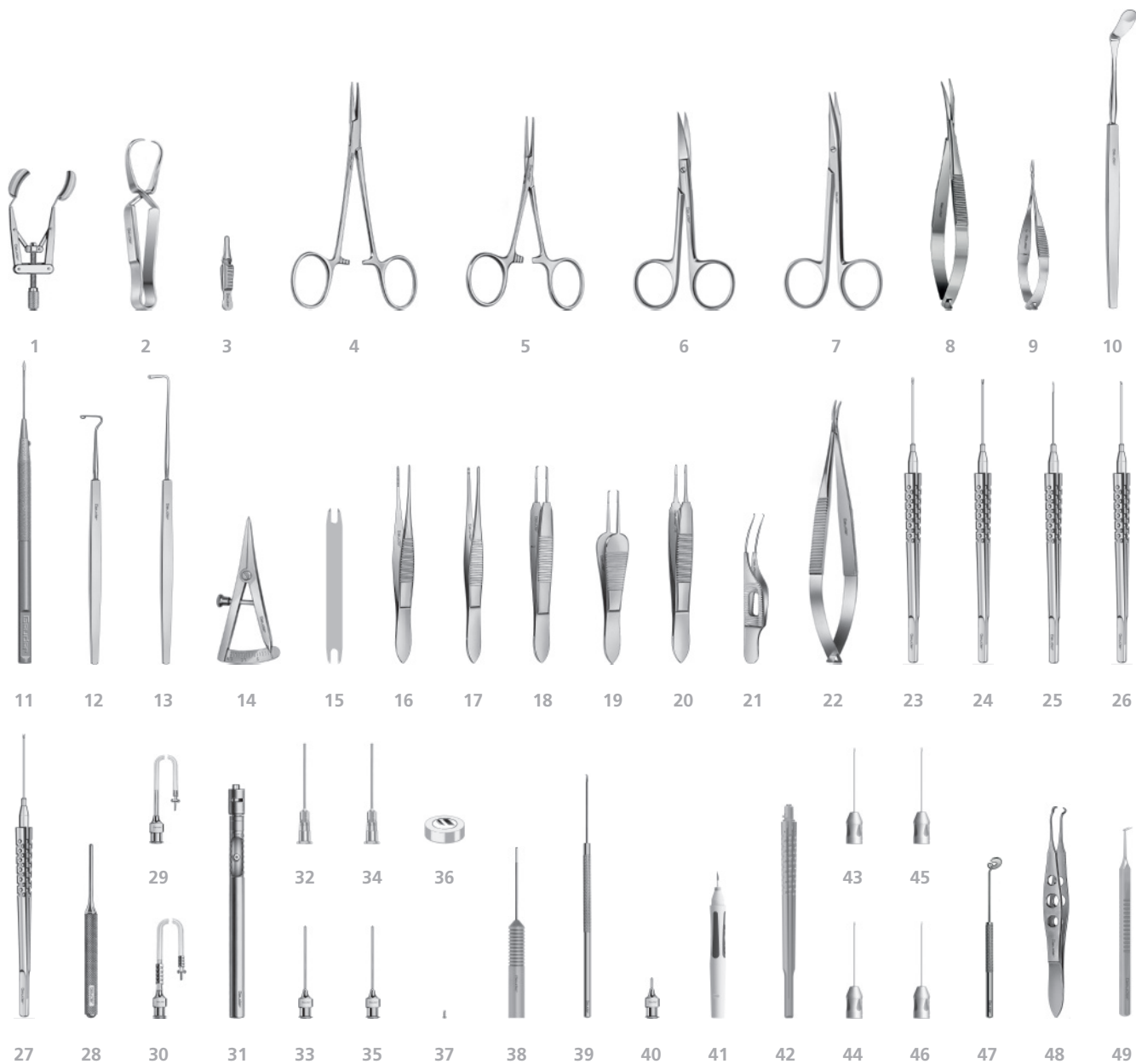

VITREKTOMIE 20G

	Seite		Seite
1	25	30	209
2	136	31	206
3	136	32	227
4	135	33	207
5	135	34	227
6	91	35	207
7	89	36	244
8	89	37	128
9	84	38	175
10	163	39	175
11	217	40	210
12	174	41	221
13	174	42	218
14	43	43	219
15	43	44	218
16	110	45	219
17	102	46	219
18	103	47	150
19	105	48	129
20	106	49	175
21	104	50	249
22	142	51	249
23	130	52	249
24	130	53	250
25	130		
26	95		
27	95		
28	246		
29	209		

VITREKTOMIE 23G

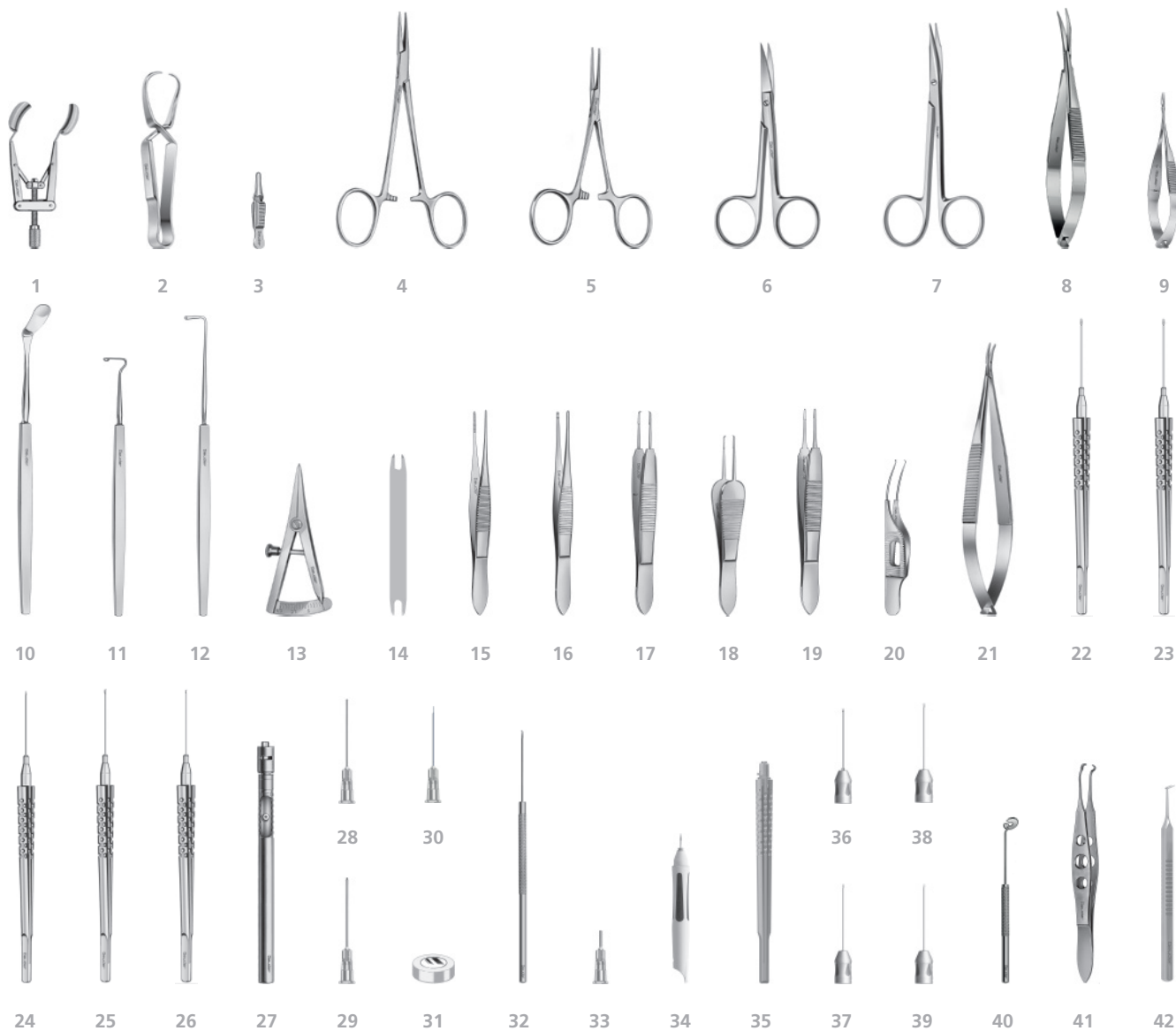

	Seite		Seite
1	25	27	206
2	136	28	227
3	136	29	227
4	135	30	228
5	135	31	244
6	91	32	175
7	89	33	228
8	89	34	221
9	84		
10	163	35	218
11	174	36	218
12	174		
13	43	37	219
14	43		
15	110	38	219
16	102		
17	103	39	219
18	105	40	150
19	106	41	129
20	104	42	175
21	142	43	249
22	132	44	249
23	132	45	249
24	132	46	250
25	96		
26	96		

VITREKTOMIE 25G

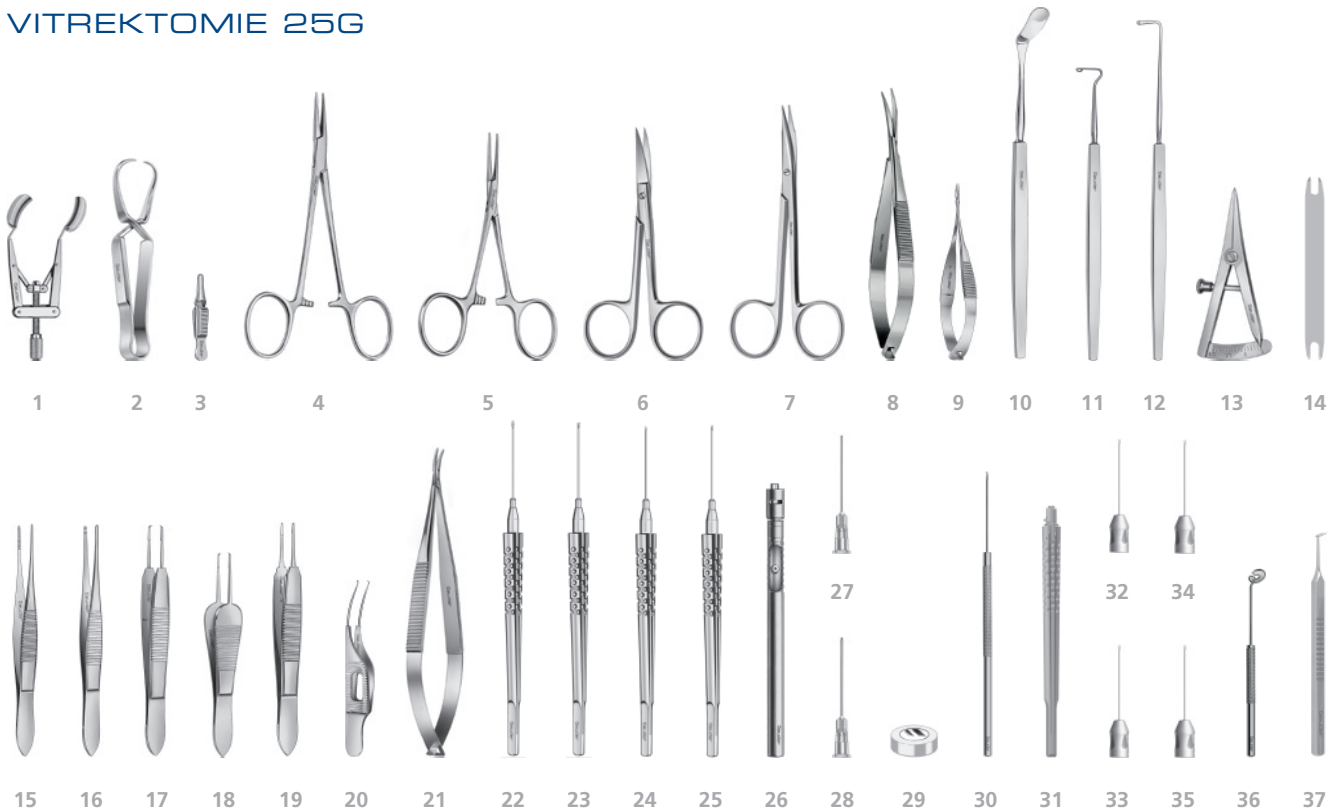

	Seite		Seite
1 G-15966 LIDSPERRER KERSHNER, geschlossen.....	25	23 G-36322 VITREKTOMIE-ZÄNGCHEN Krokodil, 25G.....	132
2 G-33200 TUCHKLEMME SCHAEDEL.....	136	24 G-36366 VITREKTOMIE-ZÄNGCHEN TANO, gerieft, 25G.....	132
3 G-18190 DIEFFENBACHKLEMME gerade, 35 mm.....	136	25 G-36586 GLASKÖRPERSCHERE HEIMANN, 25G, gerade.....	96
4 G-18180 ARTERIENKLEMME HALSTEAD, ger., anatomisch.....	135	26 G-37002 STAUBSAUGER-HANDGRIFF mit Silikonkammer.....	206
5 G-18170 ARTERIENKLEMME HARTMANN, ger., anatomisch.....	135	27 G-34299 EINMAL-STAUBSAUGERKANÜLE 25G.....	227
6 G-19375 AUGENSCHERE gebogen, spitz-spitz, 10 cm.....	91	28 G-34297 EINMAL-STAUBSAUGERKANÜLE 25G, m. Bürste.....	227
7 G-19485 SEHNENSCHERE STEVENS, gebogen, lang.....	89	29 G-36000 LINSE KILP, 60 D flach, Sichtwinkel 20°.....	244
8 G-19750 FEDERSCHERE WESTCOTT, stumpf, geb., 12 cm.....	89	30 G-37513 MEMBRAN-PEELER 0.4, abges., abgew., 25G.....	175
9 G-19760 FEDERSCHERE VANNAS, fein, gerade.....	84	31 G-40006 UNO COLORLINE HANDGRIFF 6 mm, Titan.....	218
10 G-32446 ORBITALSPATEL 18 x 8 mm.....	163	32 G-42561 UNO COLORLINE GLASKÖRPERSCHERE 25G, gerade.....	218
11 G-32920 SCHIELHAKEN JAMESON, 11 mm.....	174	33 G-46541 UNO COLORLINE VITREKTOMIEZÄNGCHEN endgripping, 25G.....	219
12 G-15821 SCHIELHAKEN BONN, 1.0 mm Loch.....	174	34 G-46542 UNO COLORLINE VITREKTOMIEZÄNGCHEN HATTENBACH 25G, Wellendesign.....	219
13 G-19130 ZIRKEL CASTROVIEJO, 15 mm.....	43	35 G-42544 UNO COLORLINE ZÄNGCHEN TANO 25G.....	219
14 G-37410 MESSINSTRUMENTE 3.0 mm / 3.5 mm.....	43	36 G-37425 FIXIERINSTRUMENT für Trokarsysteme.....	150
15 G-18782 AUGENPINZETTE anatomisch, 1.0 mm.....	110	37 G-37435 HUFEISEN-HAKEN HATTENBACH.....	175
16 G-18810 BINDEHAUTPINZETTE DRAEGER, atraumatisch.....	102	38 G-39750 MICROSTOP® CONTAINER, hoch.....	249
17 G-19010 NAHTPINZETTE CASTROVIEJO, 0.6 mm.....	103	39 G-39786 MICROSTOP® SIEBTRAY MINI flach, m. Deckel.....	249
18 G-18940 ALLZWECKPINZETTE PAUFIQUE.....	105	40 G-39783 MICROSTOP® SIEBTRAY MINI flach, o. Deckel.....	249
19 G-19030 FADENPINZETTE TÜBINGEN, gerade.....	106	41 G-39782 MICROSTOP® FIXIERELEMENT flach.....	250
20 G-18960 MIKRO-KOLIBRIPINZETTE mit Fadenplatte.....	104		
21 G-17570 NADELHALTER CASTROVIEJO, geb., o. Sperre.....	142		
22 G-36312 VITREKTOMIE-ZÄNGCHEN endgripping, 25G.....	132		

VITREKTOMIE 25G

IN

INDEX

Geuder[®]
Precision made in Germany

ARTIKELNR. SEITE	ARTIKELNR. SEITE	ARTIKELNR. SEITE	ARTIKELNR. SEITE
G-12...	15189..... 193	15750..... 162	16070..... 36, S16
12200..... 66	15190..... 189, S17	15755..... 166	16075..... 36
12220..... 66	15195..... 189, S17	15757..... 167	16080..... 35
	15197..... , 226	15758..... 163, S9	16105..... 191
G-14...	15200..... 191, S3, S13	15780..... 167, S14	16106..... 194, S2, S4
14000..... 63	15220..... 191	15797..... 44, S18	16115..... 193, S2
14010..... 64, S14, S16	15225..... 195	15799..... 173, S13	16120..... 195
14020..... 64, S9	15226..... 195	15800..... 173, S16, S18-S19	16125..... 195, S2
14105..... 63, S12	15230..... 194, S15	15805..... 173, S13, S16, S18-S19	16130..... 195, S6
14162..... 65	15240..... 194	15810..... 173, S14	16132..... 195
14165..... 65	15250..... 192, S2-S5, S9, S12	15820..... 174	16133..... 195
14180..... 63	15271..... 190	15821..... 174, S13, S19,	16134..... 194
14185..... 63	15272..... 190 S21, S23-S24	16135..... 194
14200..... 64, S9	15273..... 190	15830..... 174, S18-S19	16136..... 194
14420..... 63	15275..... 192	15840..... 52	16138..... 194
14480..... 56	15310..... 197, S10	15845..... 52	16160..... 156
14490..... 56	15312..... 197, S10	15870..... 51, S15-S16	16161..... 156
14500..... 56	15314..... 197	15875..... 51, S15-S16	16166..... 156
14530..... 55, 266	15315..... 186	15880..... 51, S15	16167..... 156, S2-S4
14540..... 55, 266	15350..... 38	15885..... 51	16169..... 157
14550..... 55, 266, S13, S15	15355..... 38, S16	15900..... 51, S16	16175..... 154, 157, S2
14570..... 56	15360..... 166	15910..... 52, S15	16181..... 154
	15365..... 166	15920..... 31	16182..... 154
G-15...	15370..... 166	15921..... 31	16185..... 155
15020..... 183, S17	15375..... 191	15925..... 31	16189..... 153, 159, S2-S3
15050..... 184	15376..... 191	15926..... 31	16190..... 159, S12
15055..... 184	15377..... 191	15928..... 32	16191..... 158
15065..... 150, S9	15390..... 165	15945..... 20	16193..... 158
15070..... 150, S9	15391..... 165	15946..... 20	16200..... 65
15075..... 150, S9	15392..... 48	15950..... 21	16205..... 158
15080..... 150, S9	15393..... 48	15951..... 21	16210..... 157
15085..... 150, S9	15400..... 165	15955..... 21	
15090..... 150, S9	15405..... 165	15956..... 22	G-17...
15095..... , 184	15470..... 164	15960..... 25, S2-S4, S7-S8,	17000..... 24
15096..... 184	15475..... 164 S10, S12-S13	17001..... 24
15105..... 186	15477..... 163	15961..... 28, S7, S8	17002..... 25
15110..... 186	15480..... 164	15962..... 29	17003..... 25
15125..... 186, S12	15485..... 164	15965..... 25, S14	17004..... 17
15130..... 186, S12	15540..... 37	15966..... 25, S9, S19, S21	17005..... 27
15134..... 104	15542..... 37, S16-S17 S23, S24	17006..... 27
15136..... 186	15545..... 37	15970..... 22	17010..... 18
15137..... 186	15550..... 37	15975..... 22	17011..... 18
15138..... 186	15555..... 37	15990..... 23, S14	17015..... 18
15140..... 189	15560..... 37	15995..... 23, S13, S18	17016..... 18
15141..... 189, S13	15620..... 161, S2, S4		17017..... 18
15150..... 189	15630..... 161	G-16...	17019..... 27
15151..... 189, S3, S13	15635..... 161	16000..... 24, S18	17020..... 15, S2, S12, S15
15160..... 189	15640..... 161	16010..... 23	17021..... 27
15161..... 189	15645..... 161	16020..... 23	17023..... 15, S13
15170..... 190	15710..... 180	16025..... 23	17024..... 28
15180..... 194, S7	15720..... 162, S19	16030..... 23	17025..... 15, S15
15185..... 192, S2, S12-S13	15725..... 162	16050..... 21	17026..... 15
15188..... 193	15730..... 162	16055..... 21	17027..... 19
	15731..... 162	16060..... 35, S13, S16, S18	17030..... 19
	15740..... 162	16065..... 35, S13, S16, S18	17031..... 29
	15745..... 162		



ARTIKELNR. SEITE	ARTIKELNR. SEITE	ARTIKELNR. SEITE	ARTIKELNR. SEITE
17040 36, S15-S16	18160 136 S21, S23-S24	19026 103
17070 38, S17	18170 135, S16, S21, S23-S24	18820 125, S2, S12, S19	19030 106, S2-S3, S9-S10,
17080 38	18171 135, S16	18840 111 S12-S13, S17-S19, S21,
17085 38	18180 135, S2, S9, S12, S14,	18845 111 S23-S24
17250 69 S17-S18, S21, S23-S24	18846 112	19032 107, S2-S3, S13, S19
17251 69	18181 135, S13-S14, S17-S18	18847 102	19034 106
17260 69	18182 135, S19	18848 102	19035 106
17261 69	18185 135	18850 101, S13, S15	19038 107
17270 69	18190 136, S2, S18-S19,	18855 110, S19	19040 106, S9-S10, S16, S18
17271 69 S21, S23-S24	18856 110	19045 105
17280 69	18195 136	18857 111	19046 105
17281 69	18197 136	18860 111	19048 107
17290 69	18210 75	18870 111	19050 109, S14, S16
17291 69	18220 75	18880 112	19055 109
17300 69	18225 75, S17	18890 111	19060 109
17440 88, 143	18232 77	18897 112	19080 109, S14
17441 88, 143	18235 76, S12	18900 110, S12	19105 126
17450 139, S9	18237 77	18905 110	19107 127
17451 139	18238 76, S12	18906 110	19112 126, S14, S18
17452 139	18239 76, S12	18908 110	19120 127, S18-S19
17453 139	18240 243, S17	18910 110, S2	19125 127, S18-S19
17460 139	18245 243, S17	18911 110	19130 43, S2-S3, S12-S13,
17461 139	18300 244, S14	18913 112 S16, S19, S21, S23-S24
17462 139	18301 244	18914 119, S7-S8	19135 43, S18
17463 139	18302 244	18918 122	19137 42, 172, S18
17500 139, S2-S4, S9,	18620 242, S17	18919 122	19138 43
..... S12-S13, S19	18630 242, S17	18928 123	19230 48, S12
17501 139, S19	18645 44	18930 122	19270 145
17505 139, S10	18650 43, S19	18935 121, S2, S4	19300 145
17506 139	18670 134	18940 105, S14, S17, S21,	19320 145
17510 140	18680 134, S15-S16 S23-S24	19330 145
17511 140	18685 134, S15-S16	18941 125	19345 62
17515 140	18690 134	18944 123	19350 91
17516 140	18695 134	18945 105	19355 91, S14, S16, S17-S19
17520 141	18700 134	18950 104, S4, S13, S19	19360 91
17525 141	18710 134, S15-S16	18960 104, S2-S3, S9, S16,	19365 91
17530 140	18715 134, S16 S21, S23-S24	19370 91
17535 140	18720 101	18965 104	19375 91, S14-S15, S19,
17540 142	18730 101	18966 104 S21, S23-S24
17545 142	18740 101	18970 105	19380 91
17560 142	18750 101, S15	18972 104, S9	19385 91
17565 142, S12-S13, S18-S19	18780 110	18975 104, S15	19390 92
17570 142, S14, S21, S23-S24	18781 110	G-19...	19395 92
17575 142, S2, S14-S18	18782 110, S13-S14,	19001 103, S9	19400 92, S2-S4, S9, S12
17610 143 S17-S19, S21, S23-S24	19005 103, S13, S16, S18-S19	19405 92
17615 143	18783 110	19008 103	19410 92
17640 144	18784 110	19010 103, S9, S13, S16,	19420 90
17645 144	18790 110 S18, S21, S23-S24	19425 90
17650 144	18791 110, S2, S9, S12, S15	19015 103	19430 90
17660 144	18792 110, S12, S14-S15, S19	19020 103	19435 90
17665 144	18793 110	19022 103	19450 93
G-18...	18794 110	19023 103, S3	19460 91, S15
18127 231, S7-S8	18795 126	19024 103	19465 91
18150 145, S7-S8	18800 126	19025 103	19470 89
	18805 117		19475 89, S18-S19
	18810 102, S16-S18,		19480 89, S16

ARTIKELNR. SEITE	ARTIKELNR. SEITE	ARTIKELNR. SEITE	ARTIKELNR. SEITE
19485..... 89, S3, S13-S14, S17, S21, S23-S24	19856..... 253	20618..... 69	G-31 ...
19505..... 93	19865..... 257	G-21 ...	31013..... 264
19510..... 93	19866..... 257	21175..... 72	31014..... 266
19520..... 94	19867..... 257	21176..... 72	31016..... 265
19525..... 94, S14	19870..... 256	G-22 ...	31017..... 265
19530..... 94	19876..... 253, 255	22100..... 198, S3, S5	31018..... 265
19540..... 86	19877..... 254-255	22101..... 199, S3, S5	31021..... 264
19545..... 86	19890..... 255	22102..... 198	31022..... 265
19550..... 86	19892..... 254-255	22105..... 199	31023..... 265
19570..... 82	19894..... 255	22106..... 199	31024..... 265
19580..... 82	19899..... 257	22107..... 199	31025..... 264
19585..... 82	19960..... 212	22109..... 199	31026..... 264
19590..... 83	19961..... 212	22525..... 205	31027..... 265
19600..... 82, S16, S18-S19	G-20 ...	22527..... 205	31028..... 264
19605..... 82	20050..... 69	22540..... 205	31029..... 264
19607..... 82	20054..... 69	22542..... 205	31031..... 265
19615..... 82	20055..... 69	22545..... 205	31034..... 266
19620..... 84	20060..... 69	22550..... 197	31105..... 245
19630..... 84, S12	20065..... 69	22556..... 205	31230..... 102
19640..... 86	20070..... 69	22615..... 205	31235..... 102
19655..... 86	20080..... 69	22619..... 193, S12	31299..... 114
19660..... 87	20090..... 69	22632..... 198	31300..... 113
19675..... 87	20100..... 69	22633..... 198	31301..... 114
19680..... 87, S12	20216..... 245	22636..... 264	31303..... 114
19690..... 81	20217..... 245	22637..... 199	31304..... 113
19695..... 81	20218..... 245	G-23 ...	31305..... 114, S2-S3
19710..... 81, S2	20219..... 245	23991..... 231	31306..... 115
19715..... 81, S2	20220..... 245	G-24 ...	31307..... 113, S4
19718..... 81	20316..... 245	24100..... 204-205	31308..... 113
19720..... 81, S9-S10	20317..... 245	24311..... 203	31315..... 94
19725..... 81, S9-S10	20318..... 245	24314..... 204	31355..... 192
19727..... 82	20319..... 245	24318..... 203	31378..... 160
19740..... 83	20320..... 245	24330..... 204	31415..... 136
19745..... 83	20416..... 245, S14	24332..... 204	31420..... 136
19747..... 83	20417..... 245, S14	24418..... 203	31468..... 61
19750..... 89, S2, S9, S12-S13, S16, S18-S19, S21, S23-S24	20418..... 245, S14	24430..... 204	31470..... 61, S12
19751..... 89	20419..... 245, S14	24432..... 204	31477..... 62
19760..... 84, S21, S23-S24	20420..... 245, S14	24435..... 204	31480..... 62
19765..... 84, S2-S4, S9, S13, S15	20450..... 69	24440..... 204	31487..... 62, S12
19770..... 84, S10	20455..... 69	G-28 ...	31490..... 149
19775..... 85	20460..... 69	28150..... 252, 255	31491..... 149
19776..... 83, S2	20465..... 69	28151..... 252, 255	31500..... 151
19777..... 83	20470..... 69	28752..... 211	31501..... 151
19780..... 81	20470..... 69	28766..... 230	31502..... 151
19790..... 81	20480..... 69	28767..... 230	31503..... 151
19820..... 246	20490..... 69	28768..... 230	31504..... 151
19822..... 252, 255	20500..... 69	G-28 ...	31505..... 152
19823..... 252, 255	20610..... 69	28150..... 252, 255	31506..... 152
19825..... 246	20611..... 69	28151..... 252, 255	31507..... 152-154, S3, S5
19841..... 255, 257	20612..... 69, S12	28752..... 211	31510..... 193
19842..... 254-255, 257	20613..... 69	28766..... 230	31518..... 120
19843..... 253, 255, 257	20614..... 69	28767..... 230	31519..... 120
19846..... 257	20615..... 69	28768..... 230	31520..... 229
19847..... 257	20616..... 69		31545..... 52, S14
	20617..... 69		31555..... 52, S14

ARTIKELNR. SEITE	ARTIKELNR. SEITE	ARTIKELNR. SEITE	ARTIKELNR. SEITE
31570..... 128	32005..... 159	32224..... 42	32714..... 180
31620..... 101	32007..... 159	32225..... 44, S18	32715..... 180
31622..... 108, S4	32010..... 198	32227..... 158	32724..... 160
31623..... 108	32011..... 200, S5	32228..... 42	32726..... 172, S17
31624..... 108	32012..... 200, S5	32229..... 42, S9	32727..... 163
31625..... 107	32014..... 202	32240..... 112	32728..... 159, S10
31649..... 255	32015..... 197	32250..... 89	32729..... 166
31650..... 255	32016..... 201	32260..... 140	32740..... 101
31651..... 255	32017..... 201	32261..... 140	32759..... 193
31652..... 255	32018..... 200	32275..... 157	32760..... 194
31656..... 255	32019..... 200	32276..... 157	32765..... 194
31657..... 258	32023..... 84	32282..... 152	32769..... 196
31659..... 258	32026..... 201	32313..... 243	32771..... 198
31661..... 255	32027..... 179	32315..... 141	32772..... 196
31670..... 263	32028..... 201	32318..... 45, S9	32773..... 198
31720..... 120, S3	32034..... 155	32320..... 141	32774..... 196
31722..... 120	32059..... 202	32321..... 141	32776..... 196
31724..... 121	32100..... 83	32335..... 126	32778..... 198
31727..... 154	32101..... 83	32350..... 127	32785..... 256
31805..... 206	32105..... 83	32355..... 242, S17	32800..... 88, S4
31806..... 206	32115..... 36	32445..... 162, S19	32810..... 88
31807..... 193	32119..... 19	32446..... 163, S21, S23-S24	32811..... 88
31810..... 242, S17	32120..... 35, S13-S15	32500..... 152-153	32823..... 125, S4
31815..... 69	32126..... 17	32501..... 153	32905..... 174
31820..... 69	32127..... 17	32505..... 151, 153-154, S5	32915..... 173
31825..... 69	32128..... 24, S18	32523..... 159	32920..... 174, S13, S15, S21, S23-S24
31830..... 69	32129..... 17	32527..... 195	32926..... 115, S3, S5
31835..... 69	32130..... 20	32528..... 196	32928..... 115
31840..... 69	32133..... 17	32529..... 195	32935..... 115, S4
31845..... 69	32134..... 19	32530..... 156	32936..... 116
31850..... 69	32135..... 20	32550..... 155	32937..... 116
31855..... 69	32136..... 16, S4	32555..... 156	32938..... 116
31860..... 69	32137..... 16	32556..... 155	32940..... 85, S4
31865..... 69	32138..... 18	32557..... 156	32942..... 85
31870..... 70	32139..... 18	32563..... 160	32944..... 117, 264, S4
31891..... 229	32148..... 16, S3	32564..... 160, S6	32945..... 87, S4
31895..... 192	32149..... 16	32600..... 191	32946..... 87
31899..... 119	32150..... 179, S19	32605..... 191	32947..... 108, 264, S4, S6
31900..... 246, S21	32152..... 179	32614..... 90	32948..... 86, 264, S4, S6
31901..... 124, S3	32153..... 179	32660..... 256	32949..... 108, 143, S4, S6
31902..... 123	32155..... 192	32665..... 212	32955..... 241
31903..... 123	32160..... 153, 155	32670..... 212	32960..... 241, S4
31905..... 124, S4	32161..... 153	32671..... 71	32965..... 241
31908..... 124	32162..... 154, S3	32672..... 71	32970..... 241, S4
31911..... 158	32164..... 153	32674..... 71	32996..... 88, S4
31953..... 111, S16, S19	32165..... 121	32675..... 256	32997..... 125, S4, S6
31962..... 122	32166..... 192	32676..... 257	32998..... 88, S6
31975..... 166	32167..... 192, S11	32677..... 257	
31980..... 166	32168..... 153	32695..... 258	
31985..... 166	32169..... 154	32696..... 211, 229	G-33...
31990..... 165	32180..... 209	32697..... 211	33022..... 64
31994..... 124, S4	32181..... 209, S21	32698..... 211	33025..... 64
	32182..... 209	32699..... 211	33026..... 64
G-32...	32209..... 44, S12	32700..... 231, S14-S15	33045..... 206
	32210..... 44, S12	32705..... 231, S14-S15	33050..... 207, S21
32004..... 44	32222..... 41	32710..... 231	

ARTIKELNR. SEITE	ARTIKELNR. SEITE	ARTIKELNR. SEITE	ARTIKELNR. SEITE
33051..... 210	33450..... 209	33873..... 70	
33052..... 210, S21	33451..... 209	33874..... 70	34026..... 217, S2-S3, S13, S16
33053..... 207	33452..... 209	33875..... 70	34031..... 217
33054..... 207	33462..... 228	33876..... 70	34036..... 217, S12
33055..... 210, 265	33463..... 228	33877..... 70	34050..... 217
33056..... 210	33468..... 228	33878..... 70	34051..... 217, S3
33057..... 210, 266	33469..... 228	33879..... 70	34052..... 217, S3
33059..... 266	33470..... 210	33880..... 70	34053..... 217
33065..... 211	33471..... 210	33881..... 70	34054..... 217
33066..... 211	33472..... 210	33882..... 70	34055..... 217, S3
33070..... 207	33473..... 210	33883..... 70	34060..... 217
33071..... 207	33474..... 210	33884..... 70	34061..... 217
33072..... 207	33475..... 210	33885..... 70	34062..... 217
33073..... 207	33482..... 228	33886..... 70	34064..... 217
33075..... 207, S21	33484..... 209	33887..... 70	34081..... 217
33077..... 207	33485..... 209	33888..... 70	34086..... 217
33080..... 258	33486..... 209	33889..... 70	34122..... 217
33090..... 258	33488..... 229	33890..... 70	34126..... 217
33100..... 258	33489..... 229	33891..... 70	34146..... 217, S2
33125..... 242, S17	33494..... 209	33892..... 70	34181..... 217, S21
33135..... 189	33495..... 209	33893..... 70	34191..... 217
33140..... 189	33496..... 209	33894..... 70	34192..... 217
33141..... 265	33650..... 243, S7	33895..... 70	34196..... 217
33142..... 265	33652..... 243, S7	33896..... 70	34197..... 217
33143..... 265	33655..... 243, S7	33897..... 70	34198..... 217
33160..... 190	33657..... 243, S7	33898..... 70	34200..... 224
33170..... 190	33670..... 64, S7	33899..... 70	34205..... 224
33175..... 190	33725..... 41	33909..... 196, S7	34210..... 224, S3
33180..... 190	33726..... 41	33910..... 197, S7-S8	34215..... 224
33185..... 190	33727..... 41, S9	33911..... 197, S7	34220..... 224
33190..... 190	33740..... 41	33912..... 167, S7-S8	34225..... 224, S2
33193..... 186	33741..... 41	33914..... 30	34230..... 224
33194..... 186, S17	33742..... 41	33919..... 26	34235..... 225
33195..... 186	33745..... 45, S7	33920..... 26, S7	34240..... 225
33197..... 190	33746..... 45, S7	33925..... 30	34245..... 225, S5
33198..... 190, S17	33747..... 45, S7	33930..... 167, S8	34255..... 226
33199..... 193	33752..... 127, S19	33935..... 168	34261..... 225
33200..... 136, S12, S19, S21, S23-S24	33755..... 149	33940..... 170, S7	34265..... 226
	33757..... 150	33941..... 108, S8	34270..... 225
33416..... 191, S10	33758..... 150, S3, S8	33942..... 170	34271..... 225
33420..... 209	33759..... 150, S7-S8	33943..... 171, S7, S8	34275..... 227
33422..... 191	33760..... 46	33944..... 172	34280..... 226
33425..... 209, S21	33762..... 46	33950..... 169, S8	34285..... 228, S23
33427..... 171, S8	33763..... 46, S6	33952..... 170, S8	34289..... 227
33428..... 118, S7-S8	33774..... 46, S6	33954..... 170	34290..... 224
33429..... 118, S8	33776..... 47, S6	33958..... 171	34291..... 227, S21
33430..... 209	33777..... 47, S6	33959..... 171, S8	34292..... 228
33432..... 128	33778..... 47	33960..... 119, S8	34293..... 227, S21
33434..... 127	33780..... 42	33961..... 119, S8	34294..... 227, S23
33435..... 128, S21	33781..... 42	33965..... 26, S5	34295..... 228
33436..... 128	33785..... 45	33966..... 169, S5	34296..... 227, S23
33437T..... 128	33786..... 231, S6-S7, S12, S16	33967..... 169, S5	34297..... 227, S24
33438..... 128	33831..... 129	33968..... 169	34298..... 228
33439..... 128	33870..... 70	33971..... 26	34299..... 227, S24
33440..... 121	33871..... 70		34335..... 226
33441..... 128	33872..... 70	G-34 ...	34340..... 223

ARTIKELNR. SEITE	ARTIKELNR. SEITE	ARTIKELNR. SEITE	ARTIKELNR. SEITE
34400..... 227	36090..... 259	36504..... 95	36955..... 97
34480..... 229	36202..... 130	36506..... 95	36975..... 97
34492..... 229	36206..... 130	36508..... 95	36985..... 97
34497..... 228	36208..... 130	36512..... 95	
34498..... 228, S23	36212..... 130	36514..... 95	G-37...
34523..... 223, S2, S4	36214..... 130	36516..... 95	
34602..... 232	36216..... 130	36518..... 95	37000..... 206
34610..... 232	36218..... 130	36522..... 95	37002..... 206, S21, S23-S24
34616..... 232	36222..... 131	36524..... 95	37005..... 206
34618..... 232	36226..... 131	36526..... 95, S21	37006..... 206
34620..... 233	36232..... 131	36528..... 95	37010..... 206, 208, 265
34622..... 233	36236..... 131	36532..... 95, S21	37011..... 208
34624..... 233	36242..... 131	36534..... 95	37012..... 208
34626..... 233	36246..... 131	36536..... 95	37015..... 208
34632..... 234	36248..... 131	36538..... 95	37020..... 208
34634..... 234	36252..... 131	36540..... 96, S23	37025..... 208
34636..... 234	36254..... 131	36541..... 96	37035..... 208
34642..... 234	36256..... 130, S21	36546..... 95	37046..... 208
34644..... 234	36258..... 130	36548..... 95	37065..... 208
34645..... 235	36262..... 131	36552..... 95	37080..... 206, 209, 265
34646..... 234	36264..... 131	36554..... 95	37100..... 265
34647..... 235	36266..... 131	36556..... 95	37105..... 265
34650..... 235	36272..... 131	36558..... 95	37130..... 22
34654..... 235	36276..... 130	36562..... 96	37390..... 210
34656..... 235	36278..... 130	36564..... 96	37400..... 43
34658..... 236	36282..... 132, S23	36566..... 96	37410..... 43, S21, S23-S24
34660..... 236	36284..... 132	36568..... 96	37412..... 43
34664..... 236	36286..... 132	36572..... 95	37414..... 43
34666..... 236	36288..... 132	36574..... 95	37418..... 43
34668..... 237	36292..... 130	36576..... 96, S23	37420..... 129
34672..... 237	36294..... 130	36578..... 96	37425..... 150, S21, S23-S24
34674..... 237	36296..... 130	36582..... 96	37430..... 129, S21, S23
34684..... 237	36298..... 130	36584..... 96	37435..... 175, S21, S23-S24
34686..... 238	36302..... 130	36586..... 96, S24	37440..... 149
34688..... 238	36304..... 130	36588..... 96	37445..... 180
34690..... 238	36306..... 130, S21	36600..... 133	37450..... 172
34710..... 238	36308..... 130	36601..... 133	37500..... 175
34806..... 206, 227	36312..... 132, S24	36604..... 97, 266	37503..... 175
34810..... 223	36314..... 132	36655..... 133	37505..... 175
34811..... 223	36316..... 130	36680..... 133	37506..... 175
34812..... 224, S17	36318..... 130	36690..... 133	37511..... 175, S21
34814..... 224	36322..... 132, S24	36695..... 133	37512..... 175, S23
34947..... 143	36324..... 132	36700..... 133	37513..... 175, S24
	36326..... 131	36705..... 133	37515..... 175
G-36...	36328..... 131	36710..... 133	37525..... 175
	36332..... 130	36715..... 133	37530..... 175
36000..... 244-245, S21, S23-S24	36336..... 131	36720..... 133	37535..... 175
36010..... 244-245	36342..... 132, S23	36740..... 133	37545..... 175
36015..... 244	36344..... 132	36755..... 133	37551..... 175, S21
36020..... 244	36356..... 130, S21	36765..... 133	37555..... 65
36025..... 244	36358..... 130	36900..... 97	37570..... 175
36030..... 244	36362..... 132, S23	36901..... 97	37602..... 184
36035..... 245	36364..... 132	36902..... 97	37604..... 184
36045..... 244	36366..... 132, S24	36915..... 97	37700..... 109
36050..... 245	36368..... 132	36925..... 97	37705..... 109
36065..... 245	36502..... 95	36930..... 97	37710..... 109

ARTIKELNR. SEITE	ARTIKELNR. SEITE	ARTIKELNR. SEITE	ARTIKELNR. SEITE
G-38...	39530..... 261	42301..... 222	G-61...
38215..... 86	39535..... 261	42302..... 222	61201..... 220
38232..... 86	39540..... 262	42311..... 221, S23	61202..... 220
38236..... 86	39541..... 260	42319..... 221	61204..... 220
38238..... 86	39542..... 260	42321..... 221	61205..... 220
38240..... 85, 116, S5	39543..... 260	42322..... 221	61231..... 220
38242..... 116	39545..... 261	42323..... 222	61232..... 220
38244..... 116, S5	39546..... 261	42341..... 219	61234..... 220
38246..... 85, S5	39547..... 261	42342..... 219	61234..... 220
38341..... 59	39548..... 260	42343..... 219	61235..... 220
38342..... 60	39549..... 260	42344..... 219, S23	61251..... 220
38343..... 59	39650..... 257	42361..... 218, S23	61252..... 220
38344..... 59	39680..... 251	42362..... 218	61254..... 220
38444..... 60	39741..... 250	42501..... 222	61255..... 220
38448..... 60, S5	39745..... 249	42502..... 222	
38453..... 61	39746..... 250	42511..... 221	G-80...
38466..... 61	39750..... 249, S2-S3, S21, S23-S24	42521..... 221	80975..... 226
38473..... 60	39753..... 251	42522..... 221	
38475..... 59	39754..... 251	42523..... 222	G-150...
38600..... 41, S10-S11	39755..... 251	42541..... 219	150001..... 185
38601..... 202, S10-S11	39762..... 251	42542..... 219	150002..... 185
38602..... 202, S10-S11	39764..... 251	42544..... 219, S24	150003..... 185
38603..... 118, S10	39782..... 250, S2-S3, S21, S23-S24	42561..... 218, S24	150004..... 185
38604..... 168, S10	39783249, 250, S2-S3, S21, S23, S24	42562..... 218	150005..... 185
38606..... 118, 168, S10	39784..... 249	G-46...	150051..... 185
38607..... 168, S10-S11	39785..... 249, 250	46001..... 222	150052..... 185
38608..... 168, S10-S11	39786..... 249, S2-S3, S21, S23-S24	46002..... 222	150053..... 185
38620..... 71, S11	39787..... 250	46011..... 221	150054..... 185
38621..... 64, S11	39788..... 250	46021..... 221	150055..... 185
38622..... 168, S11	39789..... 250	46022..... 221	150101..... 185, S17
38623..... 105, S11	39791..... 250	46023..... 222	150102..... 185, S17
38624..... 117, S11		46041..... 219, S21	150103..... 185, S17
38628..... 117	G-40...	46042..... 219	150104..... 185
38630..... 223	40006..... 218, S21-S23	46301..... 222	150105..... 185
38631..... 203	40008..... 218	46302..... 222	150151..... 185
38632..... 203		46311..... 221	150152..... 185
38634..... 117, S10-S11	G-42...	46321..... 221	150153..... 185
38635..... 223, S11	42001..... 222	46322..... 221	150154..... 185
	42002..... 222	46323..... 222	150155..... 185
G-39...	42009..... 222	46341..... 219, S23	150301..... 183
39501..... 261	42011..... 221, S21	46342..... 219	150302..... 183, S17
39502..... 262	42019..... 221	46343..... 219, S23	150303..... 183
39503..... 262	42021..... 221	46362..... 218	150401..... 183, S15, S17
39504..... 262	42022..... 221	46501..... 222	150402..... 183
39505..... 263	42023..... 222	46502..... 222	150403..... 183
39511..... 261	42041..... 219	46511..... 221	
39512..... 262	42042..... 219	46521..... 221	G-500...
39513..... 262	42043..... 219, S21	46522..... 221	500001..... 215
39514..... 262	42044..... 219, S21	46523..... 222	
39525..... 259	42061..... 218, S21	46541..... 219, S24	G-520...
39526..... 259, S4-S5, S7, S12, S14-S15		46542..... 219, S24	520400..... 215
39527..... 259		46562..... 218	520500..... 215
39528..... 259			

ARTIKELNR. SEITE

520550 215
 520600 215
 520625 215
 520650 215
 520675 215
 520700 215
 520725 215
 520750 215
 520775 215
 520800 215
 520825 215
 520850 215
 520875 215
 520900 215
 520950 215

G-521...

521000 215
 521050 215
 521100 215
 521150 215
 521200 215
 521250 215
 521300 215
 521350 215
 521400 215
 521450 215
 521500 215
 521550 215
 521600 215
 521650 215
 521700 215
 521800 215

G-540...

540600 215
 540625 215
 540650 215
 540675 215
 540700 215
 540725 215
 540750 215
 540775 215
 540800 215
 540825 215
 540850 215
 540875 215
 540900 215
 540925 215
 540950 215

G-560...

560600 216

560625 216
 560650 216
 560675 216
 560700 216
 560725 216
 560750 216
 560775 216
 560800 216, S9
 560825 216
 560850 216, S9
 560875 216
 560900 216
 560925 216
 560950 216

G-570...

570600 216
 570650 216
 570700 216
 570725 216
 570750 216, S9
 570775 216
 570800 216, S9
 570825 216
 570850 216
 570875 216
 570900 216



STICHWORT	SEITE	STICHWORT	SEITE	STICHWORT	SEITE
Einmal-Dreiwegehahn	231	UNO Colorline.....	219	Fadenschere.....	82, 92
Einmal-Druckschlauch.....	229	Einmal-Vitrektomiezüngchen Krokodil Design		Fadenschere, Fine.....	82
Einmal-Endo-Sonde C UNO Colorline.....	220	UNO Colorline.....	219	Fadenschere, Spencer.....	92
Einmal-Endo-Sonde S UNO Colorline.....	220	Einmal-Vitrektomiezüngchen Wellen Design		Faltpinzette.....	123 - 124, S4
Einmal-Erweiterungsmesser.....	217	UNO Colorline.....	219	Faltpinzette, H. R. Koch.....	S4
Einmal-Glaskörperschere Uno Colorline.....	218	Einmal-VK-Infusionskanüle.....	225	Faltpinzette, H.-R. Koch.....	124
Einmal-Glaskörperschere UNO Colorline.....	218	Einmal-VK-Infusionskanüle, Lewicky.....	225	Faltpinzette, Spaleck.....	123
Einmal-High-Speed-Vitrektor MACH 2		Einmal-VK-Kanüle.....	225	Fasspinzette 124, 125, 127, 129, S3, S21, S23	
UNO Colorline.....	222	Einmal-VK-Kanüle, Rycroft.....	225	Fasspinzette, Pfennigwerth.....	127
Einmal-High-Speed-Vitrektor		Einweg-Mini-Filter.....	229	Fasspinzette, Strobel.....	125
UNO Colorline.....	222	Elevatorium.....	242, S17	Fass- und Haltepinzette.....	122
Einmal-Hydrodissektionskanüle.....	225, S5	Elevatorium, Modell Heidelberg.....	242, S17	Fass- und Haltepinzette, Dick.....	122
Einmal-Hydrodissektionskanüle, Modell Frankfurt.....	225	Enklavationsspatel.....	160	Fasziennadel.....	243
Einmal-Hydrodissektionskanüle, Modell Tübingen.....	225	Enklavationsspatel, Sekundo.....	160	Fasziennadel, Wright.....	243
Einmal-Hydrodissektionskanüle, Sautter.....	225, S5	Enukleationslöffel.....	167, S14	Federschere.....	82, 89, S2-S4, S9-S10, S12-S13, S15-S16, S18-S19, S21, S23-S24
Einmal-Infusionshalterung.....	228	Enukleationslöffel, Wells.....	167, S14	Federschere, Vannas.....	S2-S4, S9, S10, S13, S15, S21, S23-S24
Einmal-Infusionsrohr 20G UNO Colorline.....	222	Enukleationsplombe.....	245, S14	Federschere, Westcott.....	89, S2, S9, S12-S13, S16, S18-S19, S21, S23-S24
Einmal-Injektionshalterung.....	228-229	Enukleationsplombe, Cibis.....	245	Femto Doppelinstrument.....	169, 170, S8
Einmal-Injektionshalterung, Kirchhof.....	229	Enukleationsplombe, Harms.....	245	Femto Doppelinstrument, Chansue.....	169-170, S8
Einmal-Injektionskanüle.....	226	Enukleationsplombe, Walser.....	245, S14	Femto Doppelinstrument, Guell.....	170
Einmal-Irisretraktor.....	223, S2, S4	Enukleationsschere.....	94, S14	Femtoflapflifter.....	171, S8
Einmal-Kanüle.....	228	Enzymkanüle.....	191	Femtoflapflifter, Pfäffl.....	171, S8
Einmal-Kapselpolierkanüle.....	226	Ergoline Handgriff.....	97, 133	Femtoflapflifter, Pfäffl-Breyer.....	171
Einmal-Kapselpolierkanüle, Kratz.....	226	Ergoline ILM Zängchen, Naito.....	133	Femtokatarakt Doppelspatel.....	169, S5
Einmal-Lichtleiter S UNO Colorline.....	221	Ergoline Schere.....	97	Femtokatarakt Doppelspatel, Dick.....	169, S5
Einmal-Lichtleiter WA UNO Colorline.....	222	Ergoline Schere, Heimann.....	97	Femtokatarakt Lidsperrer.....	26, S5
Einmal-Lichtleiter W UNO Colorline.....	221	Ergoline Schere, Kroll.....	97	Femtokatarakt Lidsperrer, Dick.....	26, S5
Einmal-Lidsperrer.....	223	Ergoline Schere, Naito.....	97	Femtokatarakt Lidsperrer, Solomon.....	26
Einmal-Ölinjektionssystem.....	230	Ergoline Zängchen.....	133	Femtokatarakt Linsenkerntrotierer.....	S5
Einmal-Parazentesemesser.....	217	Ergoline Zängchen, Tano.....	133	Femtokatarakt Linsenkerntrotierer und Chopper.....	S5
Einmal-Peribulbärkanüle.....	224	Ersatzbrenner.....	246	Femtokatarakt Linsenkerntrotierer und Chopper, Hoffmann.....	S5
Einmal-PFCL-Kanüle.....	228	Ersatz-Silikonring.....	245	Femtokatarakt Linsenkerntrotierer und Kernspalter.....	169
Einmal-Retrobulbärkanüle.....	224	Ersatz-Silikonschlauch.....	210	Femtokatarakt Linsenkerntrotierer und Kernspalter, Hoffmann.....	169
Einmal-Rundmesser.....	217	Exenterationslöffel.....	52, S14	Femtokatarakt Spatel.....	169, S5
Einmal-Silikonkammer.....	227	Exenterationslöffel, Bunge.....	52, S14	Femtokatarakt Spatel, Breyer.....	169, S5
Einmalspritze.....	211, 229	Explantationshäkchen.....	157	Femto-LASIK Doppelinstrument.....	170, 172
Einmal-Spülkanüle.....	226	Explantationshäkchen, Tandogan.....	157	Femto-LASIK Doppelinstrument, Breyer.....	170
Einmal-Spül-/Saugkanüle.....	226	Explantationspinzette.....	125, S4	Femto-LASIK Doppelinstrument, Kohnen.....	172
Einmal-Spül-/Saugkanüle, Simcoe.....	226	F		Femto-LASIK Flap-Pinzette.....	118, S8
Einmal-Spülschlingenkanüle.....	226	Fadenholer.....	172, S17	Femto-LASIK Flap-Pinzette, Knorz.....	118, S8
Einmal-Staubsaugerhandgriff.....	227	Fadenholer, Modell Münster.....	172, S17	Femto-LASIK Hakeninstrument.....	171, S8
Einmal-Staubsaugerkanüle.....	227-228, S21, S23-S24	Fadenklemme.....	136	Femto-LASIK Hakeninstrument, Breyer.....	171, S8
Einmal-Tano-Zängchen UNO Colorline.....	219	Fadenlöspinzette.....	104, S15	Femto-LASIK Rundlöffel.....	170
Einmal-Tränenwegkanüle.....	224, S17	Fadenlöspinzette, Barraquer.....	104, S15	Femto-LASIK Rundlöffel, Blum.....	170
Einmal-Trokar Stopfen UNO Colorline.....	221	Fadenpinzette.....	101, 105-108, S2-S4, S6, S9-S10, S12-S13, S16-S19, S21, S23-S24		
Einmal-Trokarsystem One Step UNO Colorline.....	221	Fadenpinzette, Bangerter.....	107		
Einmal-Trokarsystem One Step UNO Colorline, Hattenbach / Nikolic.....	221	Fadenpinzette, Dardenne.....	107		
Einmal-Tunnelmesser.....	217	Fadenpinzette, Modell Bonn.....	106		
Einmal-Turboinjektions-Halterung.....	229	Fadenpinzette, Modell Tübingen.....	106, S2-S3, S9-S10, S12-S13, S16-S19, S21, S23-S24		
Einmal-Vitrektomiezüngchen Endgripping		Fadenpinzette, Paufigue.....	105		

STICHWORT	SEITE	STICHWORT	SEITE	STICHWORT	SEITE
Kanüle für die Spültrabekulotomie.....	193	Knochenstanze, Beyer.....	75	S12, -S15, S18-S19, S21, S23
Kanüle für die Spültrabekulotomie, Burk.....	193	Knochenstanze, Citelli.....	75	Lidsperrer, Bangarter.....	23
Kapselpolierer.....	155, 160, 195-196, 201	Knochenstanze, Kerrison.....	75, S17	Lidsperrer, Barraquer.....	15-16, S2-S4,
Kapselpolierer, Anis.....	160	Kolibripinzette.....	104, S2-S4, S9, S13,	S12-S13, S15
Kapselpolierkanüle.....	195-196, 226, S2, S6	S16, S19, S21, S23-S24	Lidsperrer, Barraquer Modell Frankfurt.....	16
Kapselpolierkanüle, Greite.....	196	Kombideller.....	179	Lidsperrer, Barraquer-Oosterhuis.....	18
Kapselpolierkanüle, Kratz.....	195, 226, S2	Kombideller, Kreissig.....	179	Lidsperrer, Bartl.....	22
Kapselpolierkanüle, Kyu.....	195	L		Lidsperrer, Castroviejo.....	23
Kapselpolierkanüle, Papst.....	195	LASEK-Epi-Peeler.....	64, S7	Lidsperrer, Cook.....	23-24, S13-S14, S18
Kapselpolierkürette.....	160, S6	LASEK-Epi-Peeler, Lohmann.....	S7	Lidsperrer, H.-R. Koch.....	17
Kapselpolierkürette, Rentsch.....	160, S6	LASEK-Spatel.....	168	Lidsperrer, Kammann.....	29
Kapselschere.....	85-86, S4-S5	LASEK-Spatel, Rau.....	168	Lidsperrer, Kershner.....	25, S9, S14, S19,
Kapselschere, Brauweiler.....	85	LASEK-Spatel, Rau.....	168	S21, S23-S24
Kapselschere, H. R. Koch.....	S4	LASEK-Trepan.....	243, S7	Lidsperrer, Koga / Noda.....	28
Kapselschere, H.-R. Koch.....	85	LASEK-Trepan, Elsa.....	243	Lidsperrer, Kratz-Barraquer.....	17, 19
Kapselschere, Osher.....	86	LASEK-Trichter.....	243, S7	Lidsperrer, Liebermann-Tennant.....	25, 28,
Kapselschere, Yae.....	85, S5	LASEK-Trichter, Lohmann.....	243, S7	S2-S4, S7-S8, S10, S12-S13
Kapselzängchen.....	S4	LASEK-Trichter, Lohmann.....	243, S7	Lidsperrer, Mellinger.....	20
Kapselzängchen, H. R. Koch.....	S4	LASIK-Flap Pinzette.....	S7-S8	Lidsperrer, Mellinger-Beard.....	20
Kapsulorhexispinzette.....	113, -115, S2-S5	LASIK-Flap Pinzette, Buratto.....	S7-S8	Lidsperrer, Murdock.....	24, 25
Kapsulorhexispinzette, H.-R. Koch.....	114	LASIK-Hornhautflap Pinzette.....	119	Lidsperrer, Noda.....	27, 29
Kapsulorhexispinzette, Masket.....	113	LASIK-Hornhautflap-Pinzette.....	119	Lidsperrer, Ohno.....	17
Kapsulorhexiszängchen.....	115-117, S4, 116	LASIK-Hornhautflap-Pinzette, Buratto.....	119	Lidsperrer, Paulmann.....	27
Kapsulorhexiszängchen, Hattenbach.....	117, S4	LASIK-Hornhautmarkierer.....	45	Lidsperrer, Pretori.....	21
Kapsulorhexiszängchen, Ikeda.....	116	LASIK-Hornhautmarkierer.....	S7	Lidsperrer, Sauer.....	19
Kapsulorhexiszängchen „Schnabel“.....	S5	LASIK-Hornhautmarkierer, Chayet.....	45	Lidsperrer, Schott.....	31-32
Kapsulorhexiszängchen „Schnabel“,		LASIK-Hornhautmarkierer, Chayet.....	S7	Lidsperrer, Takeda.....	19
Ikeda.....	S5	LASIK-Hornhautmarkierer, Lu.....	45	Lidsperrer, Thomas Neuhann.....	19
Kapsulotomieschere.....	83-85, S2	LASIK-Hornhautmarkierer, Lu.....	S7	Lidsperrer, Weiss.....	21-22
Kapsulotomieschere, Modell Tübingen.....	84	LASIK-Hornhautmarkierer, Mendez.....	45	Limbal Relaxing Incision Diamantmesser.....	61
Kapsulotomieschere, Vannas.....	84-85	LASIK-Hornhautmarkierer, Mendez.....	S7	Linse.....	244, S21
Karate Phako Chopper.....	152	LASIK-Hornhautprotektor.....	167, S7-S8	Linse, Kilp.....	244, S21, S23-S24
Karate Phako Chopper, Agarwal.....	152	LASIK-Hornhautprotektor, Zirm.....	167, S7-S8	Linse, Landers.....	244
Keratometer.....	45, S9	LASIK-Kanüle.....	196, S7	Linse, Machermer.....	244
Keratometer, Maloney.....	45, S9	LASIK-Kanüle, Bauer.....	S7	Linsenbügelmanipulator.....	156-157
Keratomieschere.....	81	LASIK-Kanüle, Bauer, W.....	196	Linsenbügelmanipulator, Lester.....	157
Keratomieschere, Castroviejo.....	81	LASIK-Lidsperrer.....	26, 30, S7	Linsenbügelmanipulator, Modell Bremen.....	156
Keratoplastikmesser.....	64, S9	LASIK-Lidsperrer, Knorz.....	26, S7	Linsenbügelmanipulator, Zirm.....	157
Keratoplastikmesser, Paufigue.....	64, S9	LASIK-Lidsperrer, Maus.....	30	Linsenextraktionshäkchen.....	155
Keratoplastikpinzette.....	104-105, S9, S11	LASIK-Lidsperrer, Zirm.....	30	Linsenextraktionshäkchen,	
Keratoplastikpinzette, Remky.....	105	LASIK-Spatel.....	167-168, S8	Hennig / Friedrich.....	155
Keratoplastikpinzette, Thomas Neuhann.....	S9	LASIK-Spatel, Thomas Neuhann.....	167, S7-S8	Linsenhalterung.....	245
Keratoplastikschiere.....	81-82, S9, S10	LASIK-Spülkanüle.....	197, S7	Linsenkernrotierer.....	153, 155
Keratoplastikschiere, Katzin.....	81, S9-S10	LASIK-Spülkanüle, Zirm.....	197, S7	Linsenkernrotierer,	
Keratoplastikschiere, Mackensen.....	82	LASIK-Trennkanüle.....	197, S7-S8	Thomas Neuhann.....	153, 155
Keratoplastik-Siebspatel.....	163, S9	LASIK-Trennkanüle, Zirm.....	197, S7-S8	Linsenkernrotierer, Thomas Neuhann	
Keratoplastik-Trepan.....	69, 70	Lentikelpinzette.....	119, S8	und Chopper, Tobias Neuhann.....	153
Keratoplastik-Trepan, Best.....	69	Lentikelzängchen.....	119, S8	Linsenkernrotierer und Chopper.....	153
Keratoplastik-Trepan, Franceschetti.....	69	Lentikelzängchen, Rupal Shah.....	119, S8	Linsenkernrotierer und Kernspalter.....	153
Keratoplastik-Trepan, Modell Hamburg.....	69	Lidhalter.....	33, 35-36, S13-S16, S18	Linsenkernrotierer und Kernspalter,	
Kernspalter.....	151, 153-154, 169	Lidhalter, Desmarres.....	35-36, S13-S16, S18	Thomas Neuhann.....	153
Kernspalter, Thomas Neuhann.....	151,	Lidhalter, Modell Giessen.....	36	Linsen-Spatel.....	157
.....	153-154, S5	Lidplatte.....	36, S15-S16	Linsen-Spatel, Hirschmann.....	157
Klammer für Infusionsschlauch.....	27	Lidplatte, Jaeger.....	36, S15-S16	Linse, Peyman.....	244
Knochenstanze.....	75, S17	Lidsperrer.....	13, 15-32, 215, 223, 265,	Linse, Tolentino.....	244
		S2, S3, S4-S5, S7-S8, S9-S10,	Lokalisator.....	179-180

STICHWORT	SEITE	STICHWORT	SEITE	STICHWORT	SEITE
Lokalisator, Laqua.....	179	MICS Kapsulorhexiszängchen, Ikeda.....	116	NanOEdge Phaco Slit Knife.....	217
Lokalisator, Lucke.....	179	MICS Kapsulorhexiszängchen, Inamura.....	115	NanOEdge Phakolanze DFS.....	S3
Lokalisator und Skleradepressor.....	180	Mikro-Diamantmesser.....	62, S12	NanOEdge Spoon Knife.....	217
Lokalisator und Skleradepressor, Meyer-Schwickerath.....	180	Mikro-Fadenschere.....	82	Nasenpinzette.....	127
Luftkanüle.....	192, S2 - S5, 192, S9, S11 - S12	Mikro-Kolibripinzette.....	104, S2 - S3, S9,S16, S21, S23 - S24	Nasenpinzette, Troeltsch.....	127
Luftkanüle, Modell Frankfurt.....	192, S2,S12 - S13	Mikro-Rundmesser.....	63, S12	Nasenspeculum.....	242, S17
Luftkanüle, Modell Tübingen.....	192	Mikrozängchen.....	116	Netzhautnagel.....	128
Luftkanüle, Sautter.....	192, S2 - S5, S9, S11	Mikrozängchen, Tobias Neuhann.....	116	Netzhautnagel, Heimann.....	128
Luftlanze.....	63	Muskelfalter.....	42, 172	Nucleus Manipulator und Kapselpolierer... 155	
Luftlanze, Modell Hamburg.....	63	Muskelfalter, Cüppers.....	42, 172	Nucleus Manipulator und Kapselpolierer, Drysdale.....	155
M					
Marqueur.....	S12, S18	Muskelklemme.....	126, S14, S18	Nucleus-Spreizpinzette.....	120
Marqueur, Fink.....	S18	Muskelklemme, Bangarter.....	126, S14, S18	Nucleus-Spreizpinzette, Akahoshi.....	120
Marqueur, Fronimopoulos.....	S12	N			
Markierinstrument.....	43	Nadelhalter.....	88, 139 - 144, S2 - S4, S6,S9 - S10, S12 - S19, S21, S23 - S24	Nukleus Manipulator.....	154
Markierinstrument, Braunstein.....	43	Nadelhalter, Arruga.....	144	Nukleus Manipulator, Akahoshi.....	154
Markierstift.....	231, S6 - S7, S16	Nadelhalter, Barraquer.....	139 - 141, S2 - S4,S9 - S10, S12 - S13, S19	Nukleusspalter.....	151 - 154, 158, S3
Massstab.....	43, 44, S19	Nadelhalter, Barraquer-Troutman.....	140	Nukleusspalter, Haefliger.....	152
Massstab, Modell Giessen.....	44	Nadelhalter, Boynton.....	144	Nukleusspalter, Miyoshi.....	151
Melag Metall-Gittereinsatz.....	263	Nadelhalter, Castroviejo.....	142, S2, S12 - S19,S21, S23 - S24	Nukleusspalter, Nagahara.....	152 - 153, S3, S5
Membran-Peeler... 95, 97, 131, 175, S21, S23		Nadelhalter, Jacobi.....	139, S9	Nukleusspalter, Völcker.....	151
Membranspatel.....	175	Nadelhalter, Kalt.....	143	Nukleusspalter, Zirm.....	151
Meridionale Silikonplombe (Typ 106).....	235	Nadelhalter mit Schneidefunktion.....	143	O	
Messspatel.....	44	Nadelhalter, Modell Heidelberg.....	144	Oculopressor.....	39, 48
Messspatel, Engels.....	44	Nadelhalter, Rohrschneider.....	144	Oculopressor, Modell Homburg.....	48
Metalladapter.....	264	Nahthilfe.....	172	Orbitalspatel.....	162 - 163
Metallständer.....	72	Nahthilfe, Modell Bonn.....	172	Orbitalspatel, Behrens-Baumann.....	162
Microfinger.....	154	Nahtmarqueur.....	42, S9	Orbitalspatel, Modell Hamburg.....	162
Microfinger, Liebermann.....	154	Nahtmarqueur, Duncker.....	42, S9	Orbitalspatel, Sautter.....	162
Microstop Clip für Fixierelemente.....	250	Nahtmarqueur, Thomas Neuhann.....	42	Ovale Silikonmanschette (Typ 3083).....	235
Microstop Container.....	S2 - S3, S21, S23 - S24	Nahtpinzette.....	103 - 104, S3, S9, S13, S16,S18 - S19, S21, S23 - S24	Ovale Silikonmanschette (Typ 3084).....	235
Microstop Container flach.....	249	Nahtpinzette, Castroviejo.....	103, S3, S9, S13,S16, S18 - S19, S21, S23 - S24	Ovale Silikon-Skleral-Plombe (Typ 501).....	236
Microstop Container hoch.....	249	Nahtpinzette, Modell München.....	103	Ovale Silikon-Skleral-Plombe (Typ 506).....	236
Microstop Deckel Siebtray Mini.....	250	Nahtpinzette, Modell Zürich.....	104	Ovale Silikon-Skleral-Plombe (Typ 507).....	237
Microstop Fixierelement.....	250, S2 - S3,S21, S23 - S24	NanOEdge Clear Cornea Messer.....	217	P	
Microstop Kennzeichnungsschild.....	250	NanOEdge Crescent Knife.....	217	Pendelinstrument.....	46 - 47
Microstop Logistik-Rähmchen.....	251	NanOEdge Einmal-Hornhautstanze.....	215	PEP 2.2 mm Infusionsaufsatz.....	203
Microstop Plombe.....	251	NanOEdge Einmal-Messer.....	217	PEP 2.2 mm Spül-/ Saughandgriff.....	203
Microstop Protokollkärtchen.....	251	NanOEdge Einmal-Präparierblock.....	215	PEP 2.4 mm Infusionsaufsatz.....	204
Microstop Siebtray Mini.....	249, S2 - S3, S21,S23 - S24	NanOEdge Einmal-Trepan.....	215	PEP 2.4 mm Spül-/ Saughandgriff.....	204
MICS Double Cross Action Kapsulorhexis- pinzette.....	115	NanOEdge Einmal-Vakuum- Hornhautstanze.....	216, S9	PFCL-Kanüle.....	210, 228, 265
MICS Double Cross Action Kapsulorhexis- pinzette, Auffarth.....	115	NanOEdge Einmal-Vakuum-Trepan.....	S9 - S10	PFCL-Kanüle, Chang.....	210
MICS Kapselzängchen.....	115 - 116	NanOEdge Einmal-Vakuumentrepan radial... 216		Phakolöffel.....	159
MICS Kapselzängchen, H.-R. Koch.....	115 - 116	NanOEdge Erweiterungslanze.....	S2	Phakolöffel, Engels.....	159
MICS Kapsulorhexispinzette.....	115, S3, S5	NanOEdge Implant Knife.....	217, S2	Phakospatel.....	159
MICS Kapsulorhexispinzette, Auffarth... S3, S5		NanOEdge MVR Stilet.....	217	Phakospatel, Amon.....	159
MICS Kapsulorhexispinzette, Kampik.....	115	NanOEdge Parazentesemesser.....	S2 - S3,S12 - S13, S16, S19	Phakospatel, D. D. Koch.....	159
MICS Kapsulorhexiszängchen.....	115 - 116				

STICHWORT	SEITE	STICHWORT	SEITE	STICHWORT	SEITE
Positionshäkchen, Rentsch	156	Schere	94	Silikon-Skleralplombe halb oval (Typ 517)	238
Positionshäkchen, Sinsky	156, S2-S4	Schere für die vorderen Synechien	83	Silikon-Skleralplombe halbrund (Typ 510)	237
Positionszängchen	128	Schere für die vorderen Synechien, Castroviejo	83	Silikon-Skleralplombe mit Rille (Typ 506G)	237
Pre-Chopper	120-121, 154	Schielhaken	173-174, S13-S16, S18-S19, S21, S23-S24	Silikon-Skleralplombe mit Rille (Typ 507G)	237
Pre-Chopper, Akahoshi	120-121	Schielhaken, Graefe	173, S13-S14, S16, S18-S19	Silikon-Verschlussband	258
Pre-Chopper Spreizpinzette	S3	Schielhaken, Jameson	174, S13, S15, S21, S23-S24	Skalpelloff	231, S14-S15
Pre-Chopper Spreizpinzette, Akahoshi	S3	Schielhaken, Malbran	174, S18-S19	Skalpelloffklappen	231, S14-S15
Protokollkärtchen	251	Schielhaken, Modell Bonn	174, S13, S19, S21, S23-S24	Skleradeckelmarker	44
Ptosisklemme	134, S16	Schielhaken, Modell Hamburg	173	Skleradeckelmarker, Tobias Neuhann	44
Ptosisklemme, Berke	134, S16	Schlauchsystem	26	Skleradeckelmarkierer	S12
R		Schlingeninstrument	88, S4	Skleradeckelmarkierer, Tobias Neuhann	S12
Rasierklingen	145	Schlingeninstrument, H. R. Koch	S4	Skleradepressor	180, S15
Rasierklingengerät	145	Schlingeninstrument, H.-R. Koch	88	Sklera Fixiererring	150
Rasierklingengerät, Barraquer	145	Sehnenschere	89-90, S3, S13-S14, S16-S19, S21, S23-S24	Sklera Fixiererring, Flieringa	150
Rasierklingengerät, Castroviejo	145	Sehnenschere, Modell Bonn	90	Skleramesser	63
Rasierklingengerät, Troutman	145	Sehnenschere, Stevens	89, S3, S13-S14, S16-S19, S21, S23-S24	Skleramesser, Modell Bonn	63
Raspatorium	242, S17	Sicherungsplombe	262	Sklera-Messspatel	44, S18
Raspatorium, Modell Heidelberg	242, S17	Siegel-Etikett	261	Sklera-Messspatel, Vogt	44, S18
Reinigungsadapter	247, 264-266	Silikonablage	256	Skleranagel	128, S21
Retina-Diamantmesser	62	Silikonball	48, 212, S15	Sonde für Stromakanal	184
Retrobulbäre Injektionskanüle	191	Silikonblock	70-71	Spatel	61, 147, 153, 157-160, 162-164, 166-170, 172, S2-S3, S5, S7-S8, S10-S12
Retrobulbärkanüle	S3	Silikonblock für DMEK	71	Spatel, Bangenter	162
Retrobulbärkanüle, Atkinson	S3	Silikonblock für DMEK, Modell Örk Linz	71	Spatel, Bentsch	159
Retrogradsonde	184	Silikonblock mit Zentrierung	71	Spatel, Spirig	158
Retrogradsonde, Kellnar	184	Silikon-Cerclageband (Typ 40)	233	Spatel, Steinmetz	158
Röhren-Trepan	69, S12	Silikon-Cerclageband (Typ 240)	233	Spatel, Thomas Neuhann	153
Röhren-Trepan, Schmidt-Mumm	69, S12	Silikoneinsatz	72	Spatel, Thomas Neuhann und Nukleusspalter, Nagahara	153
Runde Silikon-Skleral-Plombe (Typ 503)	235	Silikonkammer	206, 227	Spatel und Kernspalter	153
Runde Silikon-Skleral-Plombe (Typ 504)	236	Silikonmanschette (Typ 70)	234	Spatel und Kernspalter, Thomas Neuhann	153
Runde Silikon-Skleral-Plombe (Typ 505)	236	Silikonmanschette (Typ 72)	234	Spritzenhalterung	211
Rundlöffel	S7	Silikonmanschette (Typ 270)	234	Spritzenklammer	212
Rundlöffel, Blum	S7	Silikon-Noppenplatte	255, 257, 262	Spülcystotomkanüle	191
S		Silikon-Noppenstreifen, blau	257	Spülhandgriff	198-203, 227, S3, S5
Satomesser	65	Silikonplatte	253-254, 257	Spülhandgriff, Brauweiler	201
Satomesser, Dardenne	65	Silikonplombe (Typ 137)	235	Spülhandgriff, D.D. Koch - T. Kohlen	199
Satomesser, Foerster	65	Silikon-Profileiste, blau	257	Spülhandgriff, Koch-Kohlen	S3, S5
Satomesser, Hansen	65	Silikonring (Typ 276)	232	Spülhandgriff mit Chopper	202
Saughandgriff	198-201, 203-205, 227, S3, S5	Silikonring (Typ 277)	232	Spülhandgriff mit Chopper, Dick	202
Saughandgriff, Brauweiler	200	Silikonring (Typ 279)	232	Spülhandgriff, R. Koch	201
Saughandgriff, D.D. Koch - T. Kohlen	198	Silikonring (Typ 287)	232	Spülhandgriff, Schmack	198
Saughandgriff, H.-R. Koch	200	Silikonschiene mit Rille (Typ 31)	234	Spülkanüle	194, 196-197, 226, S7, S10, S12
Saughandgriff, Koch-Kohlen	S3, S5	Silikonschiene mit Rille (Typ 32)	234	Spülkanüle, Binkhorst	194
Saughandgriff, R. Koch	201	Silikonschiene mit Rille (Typ 219)	234	Spülkanüle, Modell Bonn	194, S15
Saughandgriff, Schmack	198, 199	Silikonschiene (Typ 41)	233	Spülkanüle, Müller	194
Saugkanüle	193-196, 226	Silikonschiene (Typ 42)	233	Spülkanülenhandgriff	197-198
Saugkanüle, Brauweiler	196	Silikon Siebschale	256	Spülkanülenhandgriff, Brauweiler	198
Saugkanüle, H.-R. Koch	196	Silikon-Skleralplombe halb oval (Typ 511)	238	Spülkanülenhandgriff, Keerl	198
Saugkanülenhandgriff	198	Silikon-Skleralplombe halb oval (Typ 515)	238	Spülkanüle, Rentsch	194
Saugkanülenhandgriff, Brauweiler	198			Spülschlingenkanüle	193, 226, S2
Saugkeile	231, S8			Spül- und Saughandgriff	204-205
Saug- und Polierkanüle	195				
Saug- und Polierkanüle, Teping	195				

STICHWORT	SEITE	STICHWORT	SEITE	STICHWORT	SEITE
Spül- und Saughandgriff, Hunold.....	205	Tonometer.....	39, 48, S12	Vorderkammer-Infusionskanüle.....	191, S10
Spül- und Saughandgriff, Papst.....	205	Tonometer, Schioetz.....	48	Vorderkammer-Infusionskanüle, Bopp.....	191, S10
Spül- und Saugkanüle.....	194	Tonometer, Schiötz.....	S12	Vorderkammer-Infusionskanüle, Modell Bonn.....	191
Spül- und Saugkanüle Coaxial.....	195	Trabekel-Saugkanüle.....	193, S12	Vorderkammerpinzette.....	121
Spül- und Saugkanüle, Simcoe.....	194	Trabekel-Saugkanüle, Jacobi.....	S12	Vorderkammerpinzette, von Barsewisch.....	121
Starschlinge.....	161, S2, S4	Trabekel-Saugkanüle, Ph. Jacobi.....	193	Vorfaltzängchen.....	124, S4
Starschlinge, Arlt.....	161, S2, S4	Trabekularschere.....	83	Vorfaltzängchen, H. R. Koch.....	S4
Starschlinge, Snellen.....	161	Trabekularsonde.....	186, S12	Vorfaltzängchen, H.-R. Koch.....	124
Starschlinge, Spirig.....	161	Trabekularsonde, Harms.....	186, S12	Vorlagerungspinzette.....	S18-S19
Starschlinge, Weber.....	161	Trabekularsonde, Mackensen.....	186	Vorlagerungs-Pinzette.....	127
Staubsaugeraufsatz.....	208-209	Trabekulektomie Markeur.....	44	Vorlagerungs-Pinzette, Sattler.....	S18-S19
Staubsaugerhandgriff.....	206, 227	Trabekulektomie Markeur, Fronimopoulos.....	44	Vorlagerungs-Pinzette, Sattler.....	127
Staubsauger-Handgriff.....	S21, S23-S24	Tränensack-Wundhaken.....	37		
Staubsaugerkanüle.....	207, 227-228, S21, S23-S24	Tränensack-Wundhaken, Axenfeld.....	37	W	
Staubsaugerkanüle, Kampik.....	207	Tränensack-Wundhaken, Rollet.....	37	Wundhaken.....	S16-S17
Staubsaugerkanüle, Laqua.....	207	Tränenweg Intubationsschlauch.....	223	Wundhaken, Axenfeld.....	S16-S17
Sterilisierbänkchen.....	256	Tränenweg Intubationsset.....	223-224, S17	Wundspatel.....	166-167
Sterilisierbehälter.....	252-255, 257-258, 263	Tränenwegkanüle.....	189-190, 224, S13, S17	Wundspatel, Modell Essen.....	166
Sterilisiertei.....	258-259	Tränenwegkanüle, Anel.....	189, S17	Wundspatel und Retraktor.....	167
Sterisafe Duro A4.....	259, 261	Tränenwegkanüle, Modell Bonn.....	190	Wundspatel und Retraktor, Modell Giessen.....	167
Sterisafe Duro A4 Plus.....	259	Tränenwegkanüle.....	S3	Wundspreizer.....	33, 38, S17
Sterisafe Duro A4 plus Komplettsset.....	S4-S5, S7, S12, S14-S15	Tränenwegsonde.....	183, 185-186, S15, S17	Wundspreizer, Amerikanisches Modell.....	38
Sterisafe Duro A4 Plus Komplettsset.....	259	Tränenwegsonde, Bowman.....	185, S17	Wundspreizer, Goldstein.....	38
Sterisafe Duro A6.....	259	Tränenwegsonde, Jünemann.....	186	Wundspreizer, Müller.....	38, S17
Sterisafe Duro Siebkorb A4-30.....	260	Tränenwegsonde, Modell Giessen.....	183, S17		
Sterisafe Duro Siebkorb A6-30.....	260	Tränenweg-Sondenkanüle.....	190, S17	Z	
Sterisafe Duro Siebschale A4-15.....	260	Tränenweg-Sondenkanüle, Bangerter.....	190	Zirkel.....	43, S2-S3, S12-S13, S16, S18-S19, S21, S23-S24
Sterisafe Duro Siebschale A4-30.....	260	Tränenweg-Sondenkanüle, Jünemann.....	190, S17	Zirkel, Castroviejo.....	43, S2-S3, S12-S13, S18-S19, S21, S23-S24
Sterisafe Duro Siebschale A6-15.....	260	Tränenwegsonde, Wilder.....	183, S15, S17	Zügelnahtpinzette.....	125-126, S2, S12, S19
Sterisafe Filter.....	261	Trepan.....	69-70, 215	Zügelnahtpinzette, Castroviejo.....	126
Sterisafe Filter-Einsatz Verfallsdatum.....	261	Trepan, Best.....	69	Zügelnahtpinzette, Elschnig.....	126
Sterisafe Metall-Gittereinsatz.....	262-263	Triangel-Skleradepressor.....	180	Zügelnahtpinzette, Leydhecker.....	126
Sterisafe Metall-Gittereinsatz A4 mit Noppen.....	263	Triangel-Skleradepressor, Hattenbach.....	180	Zügelnahtpinzette, Remky.....	125, S2, S12, S19
Sterisafe Silikon Fixierleiste 75.....	261	Trokar-Verschlusspinzette.....	129		
Sterisafe Silikon Fixierleiste 145.....	261	Trokar-Verschlusspinzette, Bartz-Schmidt.....	129		
Sterisafe Silikon Fixierleiste 230.....	259, 261	Tuchklemme.....	136, S12, S19, S21, S23-S24		
Sterisafe Silikon-Gittereinsatz.....	262	Tuchklemme, Backhaus.....	136		
Sterisafe Silikon-Noppenplatte.....	262	Tuchklemme, Schaedel.....	136, S12, S19, S21, S23-S24		
Stilet.....	64				
Stöpsel.....	211	U			
Strabismusschere.....	90-91, S15	Universal Pre-Chopper.....	121		
Strabismusschere, Modell Bonn.....	90	Universal Pre-Chopper, Akahoshi.....	121		
Sub-Tenon Injektionskanüle.....	193	UNO Colorline Vitrektomiezüngchen.....	S21		
Synechien-Spatel.....	163	U-Sonde.....	186		
Synechien-Spatel, Binkhorst.....	163				
Synechien-Spatel, Castroviejo.....	163	V			
		Vitrektomie-Zängchen.....	129-132, S21, S23-S24		
T		Vitrektomie-Zängchen, A. Mueller.....	130		
Textil-Langzeitfilter.....	255	Vitrektomie-Zängchen, Naito.....	130		
Thomas Neuhann.....	168	Vitrektomie-Zängchen, Reimann.....	129		
TOMARK einstellbarer Hornhautmarkierer.....	47, S6	Vitrektomie-Zängchen, Tano.....	130, 132, S21, S23-S24		
TOMARK Pendelinstrument.....	47, S6				

NAME SEITE

A

Agarwal 152
 Akahoshi 120-121, 154, S3
 Althaus / Carlsburg 202
 Amerikanisches Modell 38
 Amon 159
 A. Mueller 130
 Anel 189, S17
 Anis 160
 Arlt 161, S2, S4
 Arruga 144
 Atkinson 224, S3
 Auffarth 115, S3, S5
 Axenfeld 37, 52, S15-S17
 Ayer 134

B

Backhaus 136
 Bangerter 23, 107, 126, 162, 166,
 190, S14, S18-S19
 Barraquer 15-19, 87, 101, 104, 109,
 139-141, 145, S2-S4, S9-S10,
 S12-S15, S19
 Barraquer Modell Frankfurt 16
 Barraquer-Oosterhuis 18
 Barraquer-Oosterhuis-Kratz 18
 Barraquer-Troutman 140
 Bartl 22
 Bartz-Schmidt 129, 175, S21
 Bauer 57
 Bauer, W. 196
 Beer 101
 Behrens-Baumann 162
 Berke 134, S16
 Beyer 75
 Binkhorst 163, 194
 Blum 170, S7
 Bopp 191
 Bowman 185, S17
 Boynton 144
 Braunstein 43
 Brauweiler 85, 196, 198, 200-201
 Breyer 169-171, S5, S8
 Bunge 52, S14
 Buratto 119, S7-S8
 Burk 193
 Busse 192

C

Castroviejo 23, 43, 81, 83, 103, 126,
 142, 145, 163-164, S2-S3, S9,
 S12-S19, S21, S23-S24
 Cauer 134
 Chang 210

NAME SEITE

Chansue 169-170, S8
 Chayet 45, S7
 Cibis 245
 Citelli 75
 Cook 23-24, S13-S14, S18
 Cranz 191, S3, S13
 Cüppers 42, 172

D

Dardenne 65, 107, 157, S2
 D. D. Koch 159
 D.D. Koch - T. Kohnen 198-199
 Desmarres 35-36, 134, S13-S16, S18
 Dick 26, 122, 169, 202, S5
 Dieffenbach 136
 Dithmar 66
 Doden 121, S2, S4
 Draeger 102, S16-S18, S21, S23, S24
 Drysdale 155
 Duncker 42, S9

E

Elsa 243
 Elschnig 126, 164
 Elze 112
 Engels 44, 159

F

Fechner 121
 Fine 82, 149-150
 Fine-Thornton 149-150
 Fink 44, S18
 Flieringa 150, S9
 Foerster 65
 Friedmann 242, S17
 Fronimopoulos 44, S12

G

Gaskin 108, S4
 Gass 77
 Gerten 46, 117, S6, S10-S11
 Goldstein 38
 Gradle 101
 Graefe 93, 109, 173, S13-S14,
 S16, S18-S19
 Grehn 76, S12
 Greite 196
 Grene 45
 Guell 170
 Guthrie 38, S16

H

NAME SEITE

Haefliger 152
 Halstead 135, S2, S9, S12-S14,
 S17-S19, S21, S23-S24
 Hansen 65
 Harms 186, 245, S12
 Hartmann 135, S16, S21, S23-S24
 Hattenbach 86, 108, 117, 143, 149, 175,
 180, 219, 221, 264, S4, S6, S21, S23
 Hebra 52
 Heimann 95-97, 128, S21, S23-S24
 Hennig / Friedrich 155
 Henry 101
 Hess-Engelking 112
 Hirschmann 157
 Hoffer 41
 Hoffmann 169, S5
 H.-R. Koch 17, 85, 88, 114-116, 124,
 196, 200, S4
 Hunold 205

I

Ikeda 116, 116
 Inamura 115

J

Jacobi 139, 156, 193, S9, S12
 Jaeger 36, S15-S16
 Jameson 174, S13, S15, S21, S23-S24
 Jünemann 186, 190, 265, S17

K

Kalt 143
 Kammann 29
 Kampik 115, 207
 Katzin 81, S9-S10
 Kaufmann 102
 Keerl 198
 Kellnar 184
 Kelly 76, S12
 Kelman-McPherson 108, S8
 Kerrison 75, S17
 Kershner 25, S9, S14, S19, S21, S23-S24
 Kilp 244, S21, S23-S24
 Kirchhof 229
 Klein 208
 Klöckner 193
 Knorz 26, 118, S7-S8
 Koch-Kohnen S3, S5
 Koga / Noda 28
 Kohnen 122, 154, 172, 198-199
 Kratz 195, 226, S2
 Kratz-Barraquer 17, 19
 Kreissig 179



NAME	SEITE	NAME	SEITE	NAME	SEITE
Kroll.....	95, 97, 175	Modell Krefeld.....	102	Sauer.....	19
Krumeich.....	42, 186, 197, S10	Modell Mainz.....	155	Sautter.....	81, 162, 192, 217, 225, S2-S5, S9, S11
Kuhn.....	246, S21	Modell München.....	103	Schaedel.....	136, S12, S19, S21, S23-S24
Kuhnt.....	64, S9, S14, S16	Modell Münster.....	172, S17	Schioetz.....	48
Kyu.....	195	Modell Tübingen.....	84, 106, 192, 225, S2-S3, S9-S10, S12-S13, S16-S19, S21, S23-S24	Schiötz.....	S12
L		Modell Zürich.....	104	Schmack.....	198-199
Lambert.....	134, S15, S16	Mohr.....	77	Schmidt-Mumm.....	S12
Landers.....	244	Morcher.....	241, S4	Schocket.....	180, S15
Laqua.....	179, 207	Morris-Kroll.....	175	Schott.....	31, 32
Lester.....	157	Müller.....	38, 194, S17	Schweizer Modell.....	111-112
Lewicky.....	225	Murdock.....	24, 25	Scott.....	46
Leydhecker.....	126	N		Sekundo.....	123, 160
Liebermann.....	25, 28, 154	Nagahara.....	152-154, S3, S5	Shaaf.....	101, S13, S15
Liebermann-Tennant.....	25, 28, S2-S4, S7-S8, S10, S12-S13	Nagata.....	193	Shepard.....	122
Lindstrom.....	42	Naito.....	95, 97, 130, 133	Simcoe.....	194, 226
Lohmann.....	64, 243, S7	Noda.....	27-29	Sinskey.....	156, 171, S2-S4
Lordan.....	134	Noyes.....	86	Snellen.....	161
Lu.....	45, S7	O		Snyder-Osher.....	88, 125, S4, S6
Lucke.....	175	Ohno.....	17	Solomon.....	26
Lund.....	158	Osher.....	43, 86, 88, 125	Spaleck.....	123
Luntz-Dodick.....	76, S12	P		Spencer.....	92
M		Papst.....	195, 205, 264	Spirig.....	158, 161, 192
Machemer.....	244	Paufique.....	64, 105, S9, S14, S17, S21, S23-S24	Steinmetz.....	87, 158, S4
Mackensen.....	82, 186	Paulmann.....	27	Stevens.....	89, S3, S13-S14, S16-S19, S21, S23-S24
Malbran.....	174, S18-S19	Peyman.....	244	Strobel.....	125
Maloney.....	45, S9	Pfäffl.....	118, 171, S7-S8	Szurman.....	64, 71, 105, 117, 168, 203, 223, S11
Masket.....	113	Pfäffl-Breyer.....	171	T	
Maus.....	30	Pfennigwerth.....	127	Takeda.....	19
Mead.....	242, S17	Pham.....	60	Tandogan.....	157
Mellinger.....	20	Ph. Jacobi.....	193	Tano.....	130, 132-133, 219, S21, S23-S24
Mellinger-Beard.....	20	Plange.....	56	Teping.....	195
Mendez.....	45-46, S7	Pretori.....	21	Thomas Neuhann.....	19, 41, 42, 70, 104, 112, 118, 151, 153-155, 167, 186, 202, S3, S5, S7-S11
Meyer-Schwickerath.....	180	R		Thornton.....	149-150
Meyhoefer.....	51	Rau.....	168	T. Kohnen.....	122, 154, 198-199
Meyhöfer.....	S15-S16	Reimann.....	129	Tobias Neuhann.....	44, 116-117, 123, 152-153
Miyoshi.....	151	Remky.....	105, 125, S2, S11-S12, S19	Tolentino.....	244
Modell Bonn.....	63, 90, 92, 106, 110-111, 158, 172, 174, 190-191, 194, S2-S4, S9, S12-S13, S15, S19, S21, S23-S24	Rentsch.....	156, 159-160, 194, S6, S10	Troeltsch.....	127
Modell Bremen.....	156	R. Koch.....	196, 200-202	Troutman.....	81, 140, 145, S2
Modell Duisburg.....	209, S21	Rohrschneider.....	144	V	
Modell Essen.....	127, 166	Roider.....	95, 210	Vannas.....	84-85, S2-S4, S9-S10, S13, S15, S21, S23-S24
Modell Frankfurt.....	16, 156, 158, 165, 192, 225, S2, S12-S13	Rollet.....	37	Vogt.....	44, S18
Modell Freiburg.....	102	Rupal Shah.....	119, S8	Völcker.....	151
Modell Giessen.....	36, 44, 167, 183, S17	Rycroft.....	225	von Barsewisch.....	121
Modell Hamburg.....	63, 69, 101, 112, 162, 173, 210	S		W	
Modell Heidelberg.....	109, 111, 144, 211, 242, S17	Sattler.....	127, S18-S19	Walser.....	245
Modell Homburg.....	48				
Modell Japan.....	85, 116, S5				

NAME SEITE

Watzke..... 127, S19
 Weber..... 161, 210, S21
 Wecker..... 87, 165
 Weiss..... 21, 22
 Wells..... 167, S14
 West..... 243
 Westcott..... 89, S2, S9, S12-S13, S16,
 S18-S19, S21, S23-S24
 Wilder..... 183
 Wright..... 243

Y

Yae..... 85, S5
 Yörük..... 117

Z

Zirm..... 30, 151, 157, 167, 197, S7-S8





Geuder[®]
Precision made in Germany

GEUDER AG
Hertzstraße 4
69126 Heidelberg
Germany

Tel.: +49 6221 3066
Fax: +49 6221 303122
info@geuder.de
www.geuder.de